

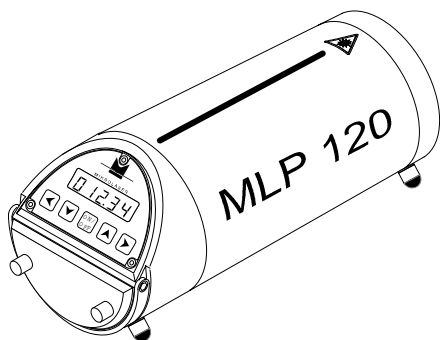

MLP 120 Bruger Manual



MIKROFYN A/S • BONDOVEJ 16 • DK-5250 ODENSE SV • DENMARK
TEL.: INT +45 66 17 07 84 • FAX: INT +45 66 17 07 85

BATTERI

MLP120 er drevet af genopladelige NiCad batterier. Denne type batterier skal altid behandles med største omtanke, således at polerne (de blanke metalstykker) ikke kortsluttes. Når batteriet ikke er i brug opbevares det bedst i transportkufferten, det må aldrig opbevares længere tid i laseren, dvs. mere end et par dage.

OPLADNING: Lynladeren tilsluttes stikkontakten. Efter Ca. 1 time er batteriet fuldt opladet, den røde lampe på laderen lyser indtil ladningen er færdig.

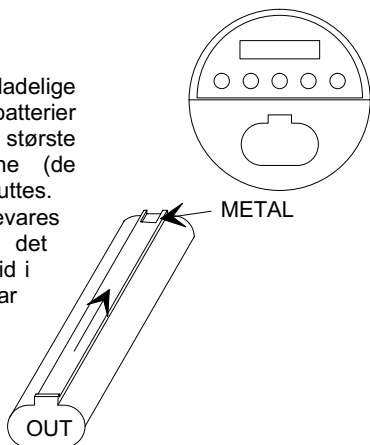

For at isætte batteriet, skrues de 2 fingerskrue ud og batteridækslet fjernes. Batteriet isættes med den lille 'flap' opad og metalstykkerne indad. Hvis batteriet går stramt det første stykke, er det vendt forkert. De sidste 2 cm vil en indbygget fjeder give et vist modtryk, dette er normalt. Batteridækslet skrues atter på, det er vigtigt at O-ring og pakflader til batterilåg er helt rene, således at der ikke trænger vand ind i batterirummet, sker dette alligevel tørres laseren på en radiator eller lignende (uden batteridæksel) MAX 50°.

TIPS: Aflad fra tid til anden batteriet helt ved at lade laseren være tændt til den selv slår fra, dermed udsættes batteriets ældning.

MLP120 BETJENINGSPANEL

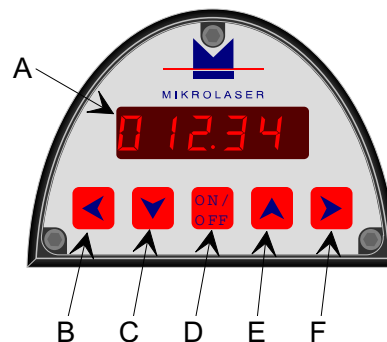

- A: Display, viser fald, slukker efter kort tid for at spare strøm.
- B: Flugt stråle til venstre, alternativt vælg ciffer i display.
- C: Gør fald mindre.
- D: Tænd / Sluk.
- E: Gør fald større.
- F: Flugt stråle til højre, alternativt vælg ciffer i display.

RC120 BETJENINGSPANEL

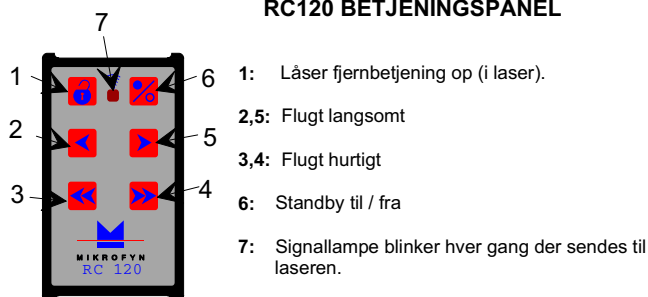

- 1: Låser fjernbetjening op (i laser).
- 2,5: Flugt langsomt
- 3,4: Flugt hurtigt
- 6: Standby til / fra
- 7: Signallampe blinker hver gang der sendes til laseren.

OPSTILLING:

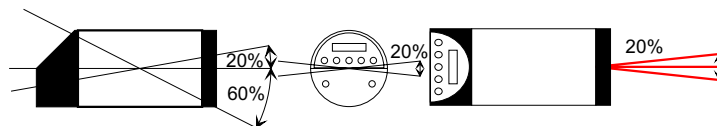



1. Isæt batteriet og skru batteriklappen fast.
2. Tænd laser på %. MLP 120 viser nu det sidst indstillede fald.
3. Indstil det ønskede fald. Øger faldet. formindsker faldet. Med kan man udvælge det ciffer man ønsker at ændre, det valgte ciffer blinker. Efter 10 sek. bliver displayet sort, det kan dog aktiveres igen ved at trykke på eller .
4. MLP 120 kan evt. slukkes nu da den husker det indstillede fald.
5. Placér MLP 120 på det ønskede sted, den skal stå vandret inden for $\pm 100\%$.



Hvis MLP 120 ikke er inden for området, vises dette signal som boblen i et vaterpas.

6. I en 0 - 30 Sek. lang periode vises CALXX (XX tal fra 00 - 10). Hvis laseren står for uroligt, vises CAL10 konstant.
7. MLP 120 låser sig nu fast på en snævrere tværvinkel, $\pm 10\%$.

FLUGTNING:

Flugtning kan foregå med knapper på laseren.   kan betjenes og vil bevæge strålen med 10 cm pr. Sekund på 100m's afstand.

Mens strålen bevæger sig, vil displayet vise følgende symbol:



VENSTRE ENDESTOP

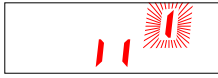

MIDTE



HØJRE ENDESTOP

Den blinkende streg viser hvilken vej strålen drejer.

De 2 faste streger viser positionen i forhold til laseren.

Med Fjernbetjening:

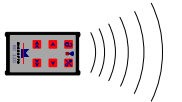

Ca 20m.

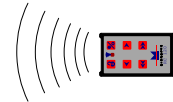

Ca 100m.

Det er nødvendigt først at låse laseren op med fjernbetjeningen. Dette gøres ved at trykke på hængelåsen.

Strålen vil nu blinke hurtigt i 20 Sek., i denne tid kan den styres med fjernbetjeningen.



Trinvis styring 1mm pr. 100M



konstant styring 10mm/sek pr. 100M

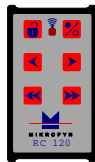

Rækkevidden af fjernbetjeningen vil variere afhængigt af baggrundslyset, fra 50m til 250m.

CAL 00

Laser er i gang med selv kalibrering. Hvis tallet bliver stående på 10, står laseren for uroligt og må derfor stabiliseres.

CAL 10

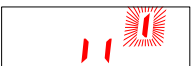

Laser flugtes. Indstilling foretages enten på betjeningspanel eller med fjernbetjening.

00000

Fald kan indstilles, vælg ciffer med  

00000

(Svagere lys) laser arbejder normalt, eller nivellerer.

LO

Lav batteri spænding. Når signalet kommer, begynder strålen at blinke hurtigt (for at spare strøm). Der er normalt 2-4 timers drift tilbage, tæller og nivellering vil endvidere arbejde langsomt.

End

Endestop er ramt. Laseren er uden for sit selvnivelleringsområde.

OFF

15 sek. efter at afbryder er aktiveret, køres tællerværket til neutralposition.

HOT

Hot Laseren er blevet for varm. Styrken på strålen nedsættes for at forlænge laserdiodens levetid.

STRÅLE

 NIVEAU OK

 NIVEAU IKKE OK

 NIVEAU OK, MEN BATTERI SPÆNDING ER LAV

 FJERNBETJENING ER LÅST OP

STANDBY:

Laseren kan stilles i STANDBY med fjernbetjeningen. Den vil slukke sig selv helt efter 20 timer, og kan derefter kun tændes igen med knappen på laserens betjeningspanel.

BATTERISPÆNDING:

Fjernbetjeningen BEEP'er hver gang den sender til laseren, når den ophører med at beep'e er det et tegn på, at batteriet er udslidt og rækkevidden vil derfor forringes.

Batteriet er af normal 9 volt type, og skal altid være af Alkaline typen.

VEDLIGEHOLDELSE:

Smuds fjernes fra laseren med rindende vand. Der skal udvises MEGET stor forsigtighed ved ruden, hvor strålen kommer ud. Selv små ridser forringes strålen ganske betydeligt.

Batterirummet må under ingen omstændigheder blive fugtigt, sker dette alligevel fjernes batteri og batteriklap og laseren tørres på en radiator eller lignende (max. 50C).

Det er yderst vigtigt, at O-ring og pakflader til batteriklappen altid er helt rene og tørre.

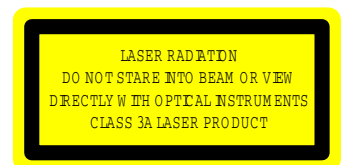

Advarsel !

Undgå at se direkte ind i laserstrålen.

Længere tids direkte stirren ind i laserstrålen er skadeligt for øjnene.

Din forhandler: