

Arbejdsplatform - Mini Serie



INSTRUKTIONSBOG

Micro (1 / 3.5)

Mini (2 / 6.1)

Maxi (4 / 7.5)

Mega (6 / 14.4)

INSTRUKTIONSBOG

Drift og vedligeholdelse af MINI

For lift med serienr :

Instruktionsbog nr: IB MINI-000

Utgivelsesdato: 01-11-30

Leverandør: MaxMove AB
Industrivägen 9
S-916 31 Bjurholm
SWEDEN

Copyright: MaxMove AB

INDHOLD:

Læs dette først!	4
Instruktionsbogens indhold	4
Sikkerhedsforskrifter	5
Advarselsmarkeringer	5
Personale	6
Miljø	6
Kørsel	7
Under arbejde	8
Efter arbejde	8
Transport	9
Almen sikkerhed under reparation	10
Opbygning og funktion	11
Tekniske data Mini 47	12
Tekniske data Mini 61	13
Skilte og mærkater	14
Overbygning og underdel	15
Motor og drivsystem	15
Elsystem	17
Hydrauliksystem	19
Saks og platform	20
Manøreboks	21
Bevægelsesmåde	22
Betjening	20
Start og stop	23
Kørsel	24
Løftefunktion og arbejde fra platform	25
Transport, løft og opbevaring	26
Opadning af batterier	27
Demontering og sænkning af rækværk uden ekspanderlås	28
Vedligeholdelse	29
Vigtigt om hydrauliksystemet	29
Dagligt tilsyn	30
Kontrol og vedligehold hver uge	30
Vedligehold hver 6. måned	31
Vedligehold efter længere tids stilstand	32
Påfyldning af hydraulikolie	34
Fejlsøgning og reparation	35
Skemaer	36
Hydraulik	36
El	38
Erklæring om overensstemmelse	40
Kontakt os	41

LÆS DETTE FØRST!

Inden du begynder at anvende liften, er det meget vigtigt, at du læser og forstår indholdet i instruktionsbogen. Det er vigtigt, at alle anvisninger for betjening og vedligeholdelse følges, både for føreren og nærværende personers sikkerhed, og for at undgå skader på bygninger og materiel.

Både arbejdsledere og samtlige personer, som arbejder med liften, skal læse instruktionsbogen. I en farlig situation kan det være afgørende, at alle som arbejder på platformen, og ikke kun en udvalgt fører, behersker manøvrering af liften.

Husk at det er din arbejdsgivers ansvar, at du har tilstrækkeligt kendskab til at betjene den aktuelle udrustning. Vent ikke med at kontakte din arbejdsleder, hvis du på nogen måde føler dig usikker på, hvordan du skal udføre arbejdet.

Instruktionsbogens indhold

Instruktionsbogen består af følgende hoveddele:

- Sikkerhedsforskrifter. **Læs disse omhyggeligt!**

Læg også mærke til de advarselsmarkeringer, som forekommer i bogen.

- En almen beskrivelse af liften med tekniske data. Denne del anvender du f.eks. til at finde ud af, hvad en advarsel lampe betyder, eller hvordan hydrauliksystemet fungerer.
- Anvisninger for betjening. Disse giver trin-for-trin-anvisninger på hvordan du manøvrerer liften.
- Vedligeholdelsesskema og anvisninger til dette.
- Fejlsøgningsskema.
- Skemaer og erklæring om overensstemmelse.
- Kontakt os.

MaxMove AB

SIKKERHEDSFORSKRIFTER

Inden du begynder at anvende liften skal du læse disse sikkerhedsforskrifter og resten af instruktionsbogen igennem.

Arbejde med en sakslift indebærer uundgåeligt visse risici, da arbejdet ofte udføres på stor højde. Der er desuden risiko for, at man klemmer sig mellem liften og nærtstående vægge, at man støder hovedet imod bjælker eller andra nedhængende genstande, eller at man kommer i nærheden af elektriske ledninger. Risikoen for ulykker er aller størst ved kørsel med liften med platformen i løftet position.

Der kræves derfor stor dømmekraft og stor forsigtighed fra dig som fører. Det er vigtigt at du tænker på sikkerheden for dig selv, dine arbejdskammerater og udrustningen når du udfører arbejde. Kørsel med liften må ikke overlades til nogen som savner de nødvendige kundskaber eller erfaring.

ADVARSELSMARKERINGER

Instruktionsbogen indeholder advarsler ved arbejdsoperationer, som kan føre til ulykker, hvis anvisningerne ikke følges. Afhængig af ulykkesrisikoen og de følger en eventuel ulykke kan få, er advarslerne inddelt i fire niveauer.

FARE!



FARE! advarer om ulykker, som kan føre til alvorlige personskader eller dødsfald.

ADVARSEL!



ADVARSEL! indikerer risici, som kan medføre alvorlig skade ved fejlbetjening.

Pas på!

Pas på! indikerer risici som kan medføre skader ved fejlbetjening.

Observer!

Observer! indikerer at anvisningerne bør følges for at udrustningen ikke skal skades

PERSONALE

ADVARSEL!



Kun uddannet personale må anvende liften.
Fejlbetjening kan føre til alvorlige skader både på personale og omgivelser.

Observer!

Føreren er ansvarlig for, at liftens tilstand kontrolleres regelmæssigt, at dagligt tilsyn udføres og at eventuelle fejl udbedres. Kort sagt har føreren ansvaret for, at liften holdes i en sådan kondition, at han eller andre personer ikke udsættes for fare eller ulykker.

MILJØ

Observer!

- Liften må kun anvendes indendørs.
- Liften må aldrig køres i vanddybde på mere end 8 cm. Hvis vandet når op til og trænger ind i den elektriske udrustning, kan denne ødelægges.

FARE!



Liften må ikke anvendes i lokaler som er klassificerede som "eksplosionsfarlige".

KØRSEL

Pas på!

- Flyt aldrig liften uden at kontrollere området i kørselsretningen. Du skal kontrollere underlagets beskaffenhed, at der ikke er nogen genstande eller personer i liftens kørselsretning, og at der ikke er nogen genstande i nærheden af platformen.
- Kontroller at underlaget er fast og plant inden liften flyttes.
- Ingen genstande må hænge eller stikke udenfor platformen ved kørsel. Skæv belastning kan medføre at liften vælter.

Observer!

- Hvis underlaget hælder mere end 5° i sideretning eller 3° i længderetning, skal platformen være i laveste position ved al kørsel.
- Hvis platformen er tungt lastet skal den altid sænkes til laveste position inden liften flyttes.
- Liften må ikke anvendes til at trække eller skubbe en vogn eller andre genstande.

FARE!



- Liften må ikke flyttes når netkablet (til batteriladeren) er tilsluttet. Kablet kan gå i stykker og gøre liften strømførende.
- Ved nødsænkning af platformen er det meget vigtigt at følge instruktionerne i kapitlet "betjening".
- Kontroller omgivelserne omhyggeligt ved sænkning af platformen.
- Hæv ikke platformen uden først at kontrollere underlaget.

FARE!



Ved alle løft er der risiko for klemning og andre skader på personer. Også liften og omgivende genstande kan skades ved uagtsomhed.

Ved alle løft er derfor følgende punkter vigtige:

- Kontroller at ingen personer findes på liften eller står i nærheden.
- Tøm liften for alt værktøj og andre genstande, som kan være placeret på den.
- Kontroller at ingen del af liften støder mod nogen omgivende genstande.
- Løft ikke højere end nødvendigt.

ADVARSEL!

Roter liften meget forsigtigt, hvis platformens udskydningsdel er skudt ud. Svingningsradius bliver meget stor og dermed også rotationshastigheden længst ude på udskydningsdelen.

UNDER ARBEJDE**FARE!**

- Stå altid på platformens gulv. Det er forbundet med livsfare at bryde mod denne sikkerhedsforskrift!
- Det er strengt forbudt at klatre på saksbenene. Risikoen for klemningsskader er meget stor.
- Læg aldrig noget mellem saksbenene. Ophold dig ikke i nærheden af saksen ved hævnings og sænkning af platformen.

ADVARSEL!

- Ingen må opholde sig under platformen under arbejde.
- Anvend altid hjælm ved arbejde på steder hvor der er risiko for, at genstande kan falde ned på platformen, eller at platformen kan komme i nærheden af et tag, en bjælke, en traverskran eller noget lignende.
- Anvend altid personlig beskyttelsesudrustning (f.eks. høreværn, beskyttelsesbriller, åndedrætsværn, sikkerhedssko og kraftigt overtrækstøj) ved arbejde som kræver dette.

Observer!

- Maksimalt 2 personer eller 227 kg last på platformen.
- Maksimalt 110 kg last på udskydningsdelen.

Pas på!

- Ingen genstande må hænge ned fra liftens platform. Sådanne genstande kan sætte sig fast i saksen eller slå den i stykker. Hængende last kan også skade andra personer eller genstande.
- Liften må ikke efterlades uden tilsyn med hævet platform.

EFTER ARBEJDE**Observer!**

Fjern altid nøglen til hovedstrømafbryderen når arbejdet er afsluttet. Dette hindrer uvedkommende i at starte liften.

FARE!

Oplad kun batterierne i lokaler hvor der ikke er risiko for gnistdannelse. Kvaldgas som dannes ved opladningen kan antændes og eksplodere.

TRANSPORT

Observer!

- Liften må aldrig trækkes, bugseres eller skubbes.
- Liften kan løftes af gaffeltruck med tilstrækkelig løftekapacitet. Gaflerne skal skydes ind fra liftens side i nogle specielle gaffelhuller.
- Vær omhyggelig med ikke at føre gaflerne så langt ind, at liften skubbes framad medens den står på underlaget. Dette kan skade drivtænderne til hjulene og selve hjulene.
- Liften kan også løftes med kran eller traverskran med tilstrækkelig løftekapacitet. Følg anvisningerne længere fremme i denne instruktionsbog. Kontroller at ingen opholder sig under liften, når den er løftet op.
- Platformen skal være i nederste position, når liften løftes.
- Tøm altid platformen for værktøj og andre genstande, inden liften løftes. Ingen person må opholde sig på eller ved siden af liften, når den løftes.
- Ved transport på f.eks. lastbil skal liften forankres forsvarligt ved hjælp af spændebånd og stopklodser.
- Liften skal forankres så den ikke kan bevæge sig under transport. Maxhjulene og drivsystemet kan skades hvis liften flyttes af ydre kræfter.
- Træk ikke spændebånd over platformen og fastgør heller ikke båndet i nogen del af platformen, saksen eller saksens fastgørelse. Saksen kan skades hvis båndet spændes hårdt.

ADVARSEL!

Hvis lastgaflerne sættes ind udenfor chassiset eller er for korte, kan liften skades eller vælte.

ALMEN SIKKERHED VED REPARATION

FARE!



Påbegynd aldrig servicearbejde eller reparation under platformen eller på saksen uden først at sikre saksen med sikkerhedsunderstøtningen.

Observer!

- Kun uddannet servicepersonale må udføre indgreb i el- og hydrauliksystemet.
- Afhjælp umiddelbart eventuelle fejl eller skader som opstår. Anvend ikke liften før sådanne fejl er udbedret.
- Anvend kun originaldele ved service og reparationsarbejde.

HYDRAULIK

ADVARSEL!



- Kør aldrig med liften ved mistanke om fejl i hydrauliksystemet.
- Forsøg aldrig at stoppe en hydraulikolie-lækage fra en defekt slange med hånden. Finfordelt olie kan trænge ind under huden og medføre alvorlige skader.

FARE!



Vær opmærksom på risikoen ved arbejde med hydrauliksystemet. Følg reparationsanvisningerne omhyggeligt. Renlighed er meget vigtigt. Vær opmærksom på dele som kan være under tryk selv om liften er standset. Fastgør altid de dele af liften, som kan komme i bevægelse ved indgreb.

EL

Observer!

- Observer at kun personer med det nødvendige el-kendskab må udføre målinger med måleinstrumenter.
- Kun autoriseret servicepersonale må åbne og udføre reparationer i elektronikboksen. Inden hvert indgreb i elektronikboksen skal batterierne kobles fra, for at elektronikken ikke skal tage skade.
- Observer at en udløst sikring er tegn på, at noget er galt. Forsøg at lokalisere fejlen og afhjælp den, inden sikringen udskiftes.
- Kontroller manøvreboxens funktion og tilstand regelmæssigt. Et manøvrehandtag eller kontakt som fungerer dårligt skal umiddelbart udskiftes.

OPBYGNING OG FUNKTION



Mini er en selvkørende elektrisk sakslift, som har en uovertruffet bevægelsesevne tak være det unikke drivhjul. Liften kan bevæge sig i alle retninger og vende rundt om sit eget centrum.

Chassis, saks og platform er fremstillet af stål. Resultatet giver en stabil och holdbar men også smidig konstruktion.

Platformen har en sektion der kan skydes ud, hvilket giver et totalt arbejdsareal på godt 2,5 m². Den ca. 3 meter lange platform gør det muligt for 2 personer at dække et stort arbejdsområde. Liften kan leveres med 4,7 m eller 6,1 m platformshøjde. Liften har også en stabiliseringscylinder som nivellerer platform og saks ved hældende underlag.

Liften har et avanceret styresystem med blandt andet sensorer som registrerer platformshøjden og tilpasser kørehastigheden efter denne. Sensorer registrerer også hældningen.

TEKNISKE DATA MINI 47

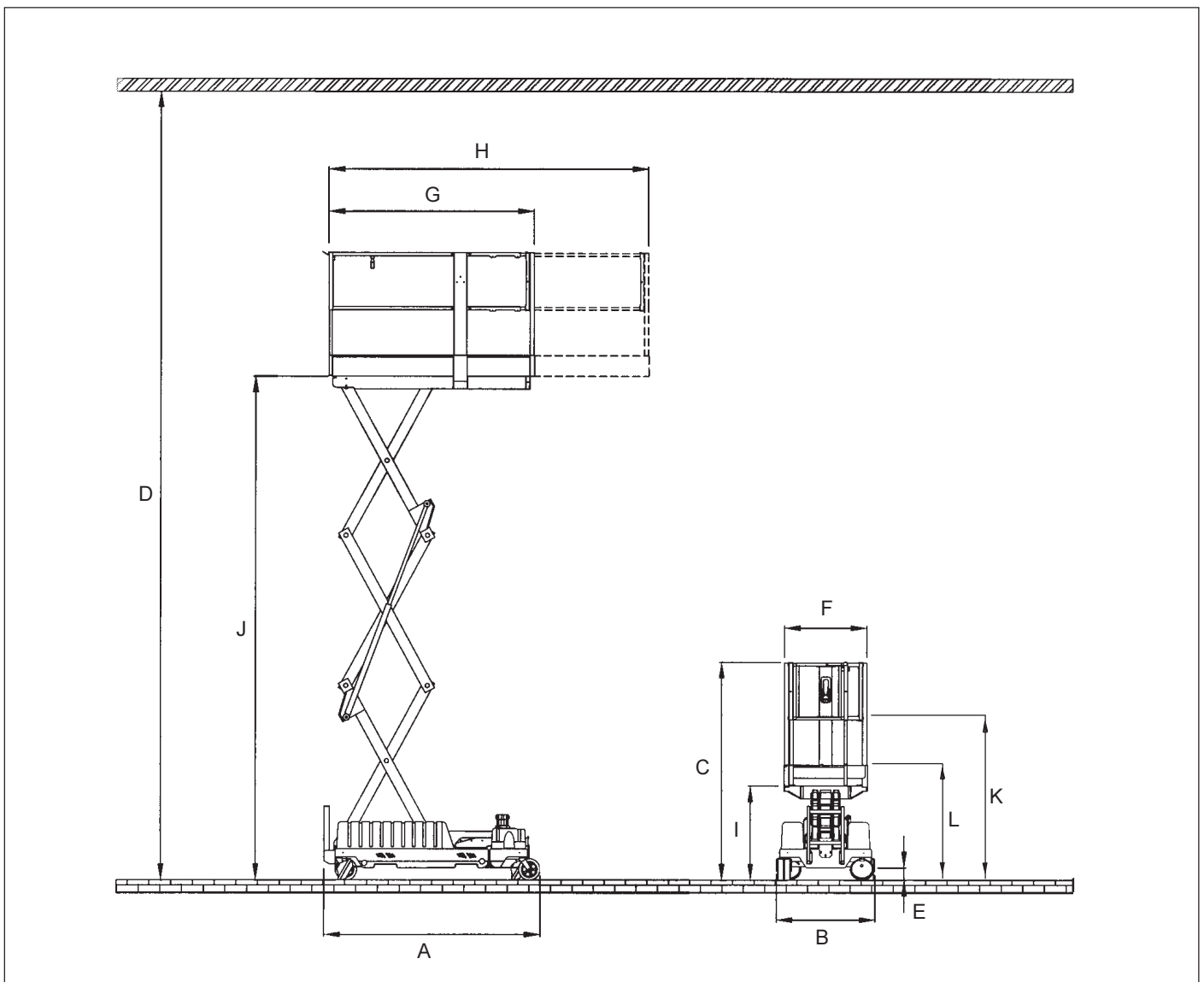

Mål		Vægt		
A	Total længde	1951 mm	Totalvægt	1100 kg
B	Total bredde	936 mm	Maksimallast på platform	227 kg
C	Mindste totalhøjde	2020 mm	Maksimallast på platformens udskydningsdel	110 kg
D	Arbejdshøjde	6730 mm		
E	Frigang	90 mm		
Platform		Præstationer		
F	Bredde	792 mm	Maksimal drivhastighed (sænket)	3,24 km/h
G	Længde, ikke udskudt	1995 mm	Maksimal drivhastighed (hævet)	0,72 km/h
H	Længde, udskudt	3090 mm	Hæve/Sænketid	31 / 19 s
I	Mindste platformshøjde	890 mm	Venderadius (inderside)	0 mm
J	Største platformshøjde	4730 mm	Venderadius (ydside)	1040 mm
K	Højde, nedsænket rækværk	1605 mm	Maksimal hældning i sideretning	5°
L	Højde, demonteret rækværk	1070 mm	Maksimal hældning i længderetning	3°
			Kørsel op ad bakke, maksimal hældning	15%, 7°

TEKNISKE DATA MINI 61

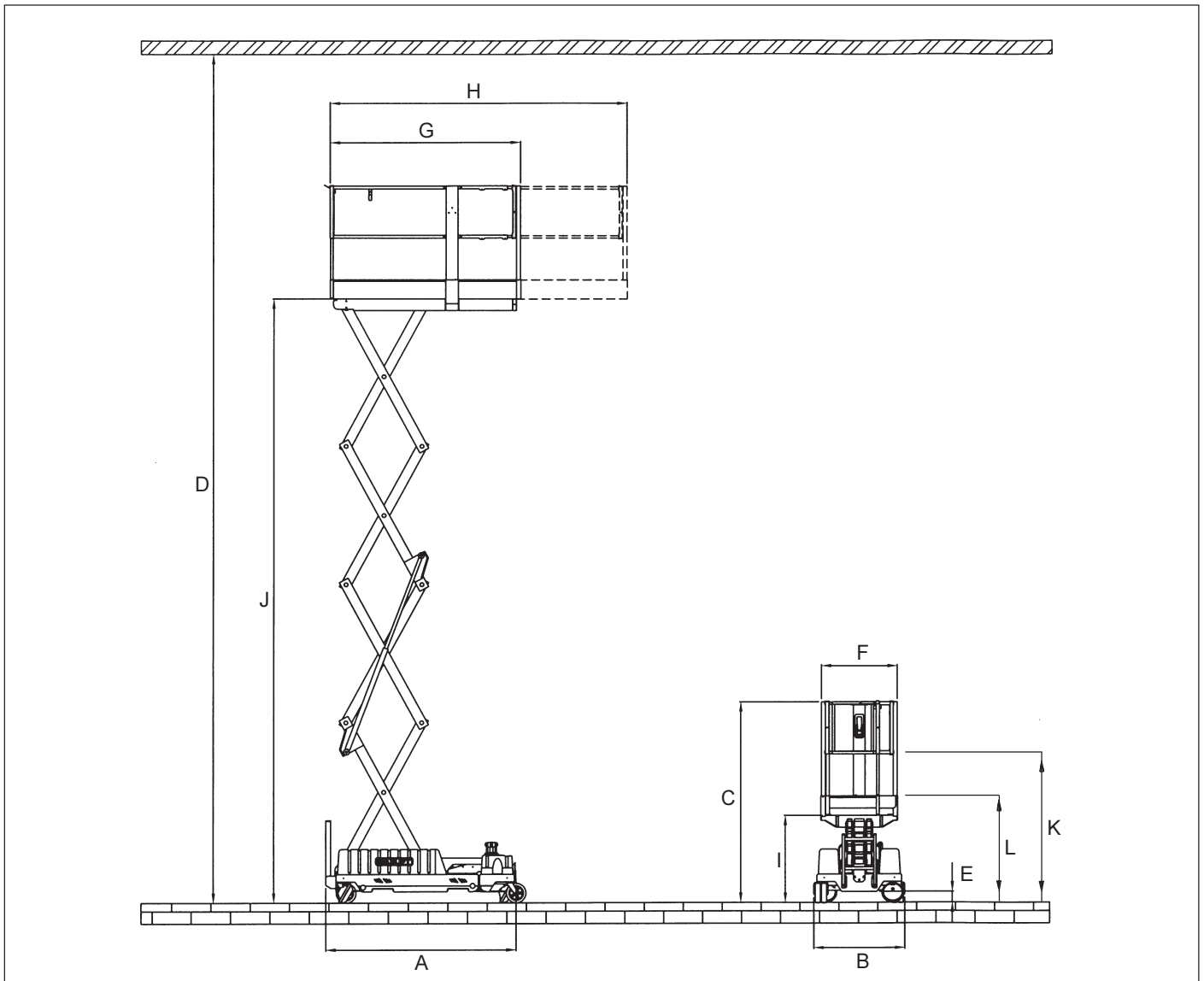
Mål

A Total længde	1951 mm
B Total bredde	936 mm
C Mindste totalhøjde	2177 mm
D Arbejdshøjde	8130 mm
E Frigang	90 mm

Platform

F Bredde	792 mm
G længde, ikke udskudt	1995 mm
H længde, udskudt	3090 mm
I Mindste platformshøjde	1048 mm
J Største platformshøjde	6130 mm
K Højde, nedsænket rækværk	1762 mm
L Højde, demonteret rækværk	1227 mm

Vægt

Totalvægt	1350 kg
Maksimallast på platformen	227 kg
Maksimallast på platformens udskydningsdel	110 kg

Præstationer

Maksimal drivhastighed (sænket)	3,24 km/h
Maksimal drivhastighed (hævet)	0,54 km/h
Hæve/Sænketid	40 / 25 s
Venderadius (inderside)	0 mm
Venderadius (ydside)	1040 mm
Maksimal hældning i sideretning	5°
Maksimal hældning i længderetning	3°
Kørsel op ad bakke, maksimal hældning	15%, 7°

Elsystem

Jævnspændingssystem	24 V
Batterier	MBW 12-117 2 x 12V
Batterikapacitet	117Ah
Nettilslutning	230 V, 10 A
Batterilader	10 A

Elmotorer

- Drivmotor 24 V DC / 600 W
- Styremotor Enkoder utf. 24 V DC / 120 W

Hovedsikring

- Placeret ved batterierne 60 A Maxifuse

Sikringer i elektronikboks:

- Manøvrekreds 5 A Autofuse
- Nødstopkreds 1 A Autofuse

Hydrauliksystem

Saks-hævning/Pendulaksel:

Volumen, hydrauliksystem	ca 3,8 l
Pumpetype	Tandhjulspumpe
Hydraul. aggreg. OHE2C125N14C10100N 24V DC 1 kW	
Maksimalt arbejdstryk	195 bar
Løfte-cylinder	ESHL 4032965-91081
Pendulaksel-cylinder	ESHL 6332900K-91081

Stabilisering:

Volumen, hydrauliksystem	ca 0,81 l
Pumpetype	Tandhjulspumpe
Hydraulikaggregat	108BE19CL4VT
Maksimalt arbejdstryk	80 bar
Stabiliserings-cylinder	LL633270LOK-91081

Øvrigt

Typegodkendelse	CE
-----------------	----

SKILTE OCH MÆRKATER

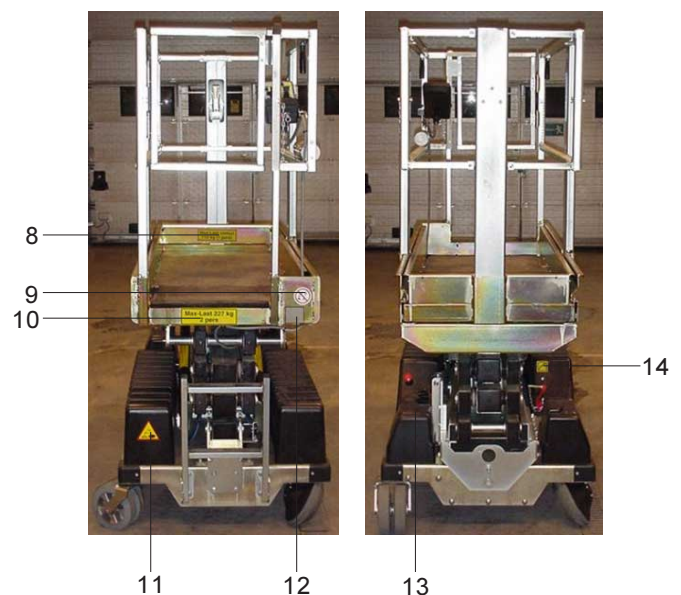
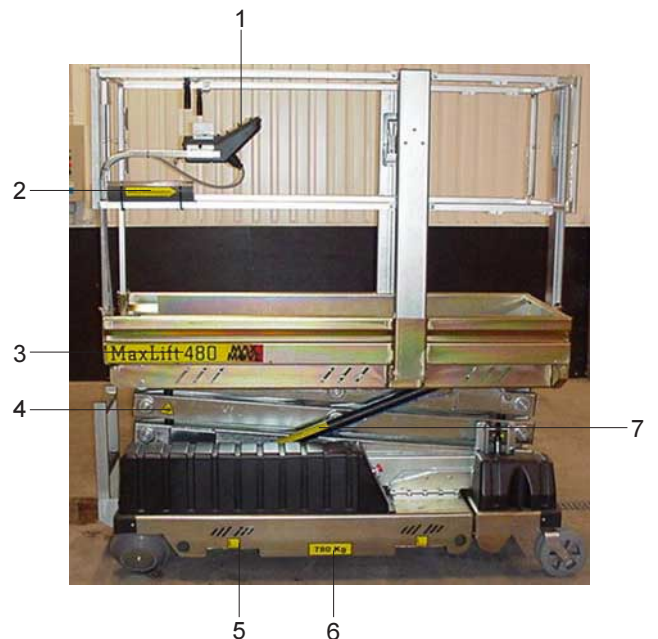

1.	Anvisning manøvreboks	1 st
2.	Manual	2 st
3.	Maskintype	2 st
4.	Advarsel mod klemning	4/6 st
5.	Løfteanvisning	4 st
6.	Vægt	2 st
7.	Anvisning sakslås	2 st
8.	Maksimallast på udskydningsdel	1 st
9.	Advarsel mod væltning	1 st
10.	Maksimallast på platform	1 st
11.	Advarsel mod batterisyre	1 st
12.	Maskinskilt	1 st
13.	Nødsænkning	1 st
14.	Hovedafbryder	1 st

OVERBYGNING OG UNDERDEL

Chassiset er det bærende og sammenholdende element for drivhjulet, pendulaksel, ”vugge” og saks. Det indeholder også plads og fæste for batterier og styresystem. Chassiset er fremstillet af bukket og svejset 5 mm stålplade som er elforzinket. Plastboksene er af vacuumformet plast og afrundede for at de ikke skal sidde fast i forhindringer eller personer samt for at være lette at rengøre.

To drivhjul og to ikke drivende hjul er diagonalt placerede under chassiset. De forreste hjul, et maxhjul og et ikke drivende hjul, er ophængte på en fælles pendulaksel og danner derigenem en tværsvingende bogie. En pendulaksel-cylinder monteret på bogien gør det muligt at liften kan køres over ujævnheder uden at miste kontakten med underlaget for noget af hjulene. Stabiliseringscylinderen er monteret mellem saks, ”vugge” og chassis, og har til formål at holde saksen vertikal når underlaget hælder mellem 0-5° i sideretning.

Saksen består af et antal saksben som er sammenkoblede med chassis og platform. Antallet af sakspar bestemmer platformens arbejds højde.

Platformen består af et arbejdsgulv, rækværk og en udskydningsdel. Disse dele er som chassis och saks ”elforzinkede”.

MOTOR OCH DRIVSYSTEM

MOTOR OG SNEKKEGEAR

Drivhjulet drives af en 24 V elmotor til hvert hjul. Kraftoverførslen sker direkte fra drivmotorerne via snækkegear til drivhjulene. Hjulene styres dvs. roterer horisontalt, ved hjælp af to styremotorer på chassisets underside. Styremotorenes kraftoverførsel sker på samme måde som for drivmotorerne.

DRIVHJUL

De to drivhjul anvendes både til at drive og styre liften. I modsætning til almindelige hjul, som kun kan rulle frem og tilbage, kan drivhjulet rotere rundt om sin egen aksel og dermed flytte liften i alla retninger. Ved at køre hjulene i modsat retning kan hele liften rotere rundt om sit eget centrum.

IKKE DRIVENDE HJUL

De ikke drivende hjul følger liftens bevægelser og tilpasser sig til den aktuelle bevægelsesretning. De er fremstillet af massivt gummi med aluminiumsnav.

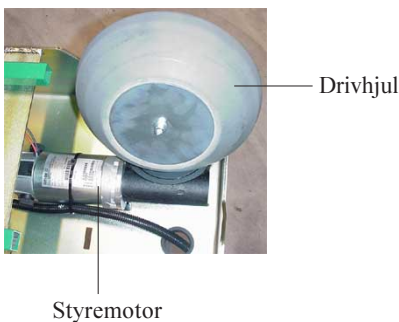
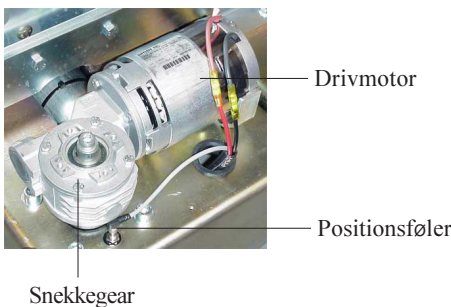

1. Drivhjul
2. Snekkegear
3. Saks
4. Stabiliserings-cylinder
5. Pendulaksel-cylinder
6. Ikke drivende hjul
7. Pendulaksel
8. ”Vugge”

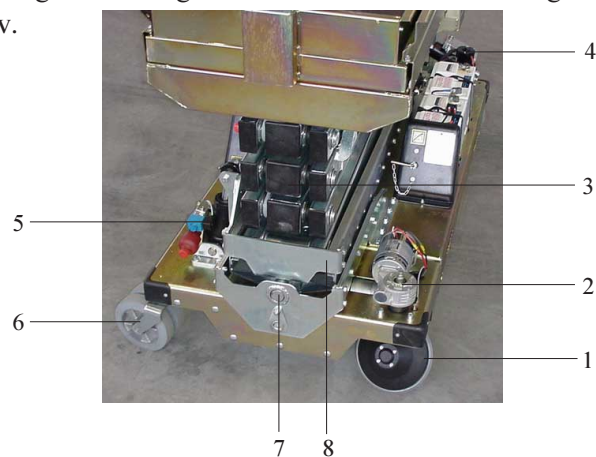

HØJRE SIDE

1. Bageste
snekkegear+drivmotor
2. Batterioplader
3. Motorstyring ("vugge")
4. Elektronikboks
5. Hydraulikaggregat (hæv/
sænk)
6. "Vugge"
7. Pendulaksel-cylinder

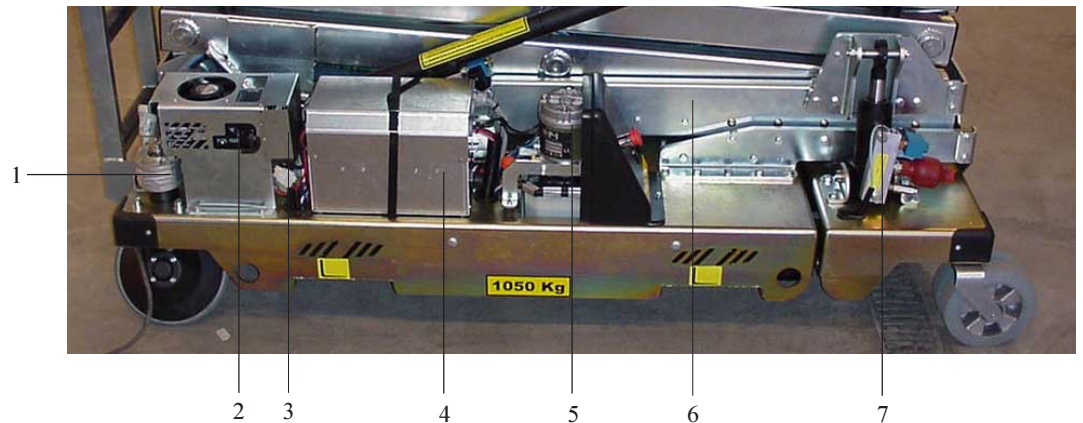

VENSTRE SIDE

1. Forreste snekkegear+drivmotor
2. Hovedsikring
3. Batteri
4. Hydraulikaggregat (stabilisering)
5. Stabiliserings-cylinder

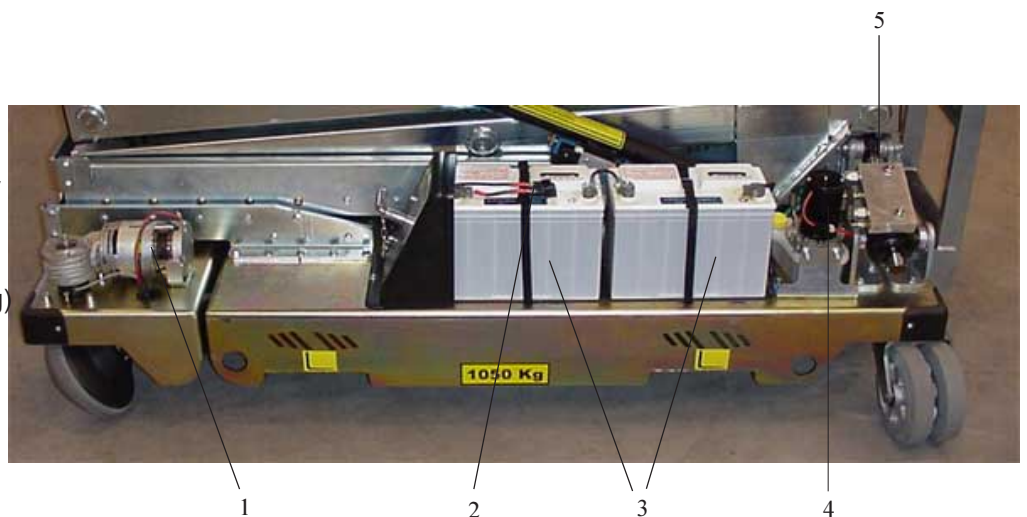

ELSYSTEM



Elektronikboks

ELEKTRONIKBOKS

Elektronikboksen sidder på liftens højre side. I elektronikboksen sidder sikringer og al elektronik til drift og styring.

HOVEDAFBRYDER/NØDSTOP

Hovedafbryderen afbryder alle funktioner på liftens og kan låses. Hovedafbryderen manøvreres med et greb placeret på liftens venstre side, på den forreste del af den sorte plastboks.

Der er to nødstop, et på manøreboksen og et nede på højre plastboks. Afbryder alle funktioner. Tilbagestilles ved at vride og trække det ud.



Hovedafbryder



Nødstop



BATTERIER

På liftens venstre side, i den sorte plastboks, er placeret to 12V batterier. Batterierne anvendes ved normal drift.

Liften må absolut ikke køres med nettilslutning.

Hvis spændingen på batteriet skulle blive mindre end 20 V sænkes hastigheden på liftens for at kompensere spændingsfaldet. Observer dog at platformen altid kan sænkes manuelt fra gulvniveau i henhold til anvisningerne på side 25 "Betjening".



Batteri

BATTERIOPLADER

Lysdioden mærket hurtigladning lyser rødt når opladeren leverer en konstant strøm på 10 A til batteriet og en eventuel anden last. Batteriets spænding stiger under opladning. Når batterispændingen har nået 30 V (ved 20°) er batteriet fuldt opladet, og opladeren overgår til at bibeholde opladningen konstant.

Når lysdioden mærket "hold-ladning" lyser grønt, er spændingen 27,6 V (ved 20°). Spændingen rækker til at holde batteriet maksimalt opladet (og kompensere for batteriets selvafladning). Ved en opladning på 27,6 V dannes ingen gas i batteriet, batteriet kan dermed ikke overoplades.

Opladeren har en primærsikring (T4A Glasrør). Hvis der er fejl på opladaren, vil sikringen normalt smelte. Sådanne fejl skal repareres på godkendte serviceværksteder. Desuden er opladeren udrustet med en sikring på 15 A, som bryder strømmen hvis tilslutning af opladerens klemmer sker med forkert polaritet. Denne sikring er tilgængelig fra opladerens udvendige side.

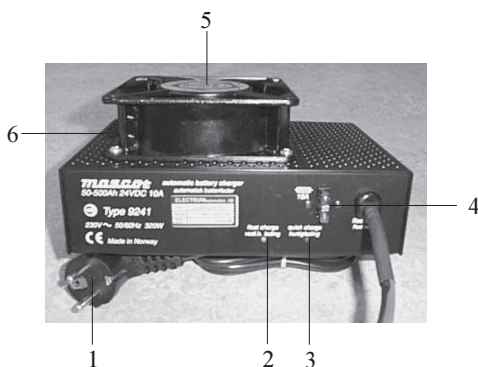

- 1 230V tilslutning
- 2 Grøn lysdiode
- 3 Rød lysdiode
- 4 15 A sikring
- 5 Ventilator
- 6 Primærsikring



Sakshøjde-føler

SAKSHØJDE-FØLER

Forneden på saksens bageste ben sidder en sakshøjde-føler som registrerer platformens højde. Højden påvirker liftens kørehastighed og om sikringen mod for stor hældning skal aktiveres. Sikringen mod for stor hældning bryder alle funktioner undtagen sænkning, hvis liften hælder mere end 5° i sideretning eller 3° i længderetning og platformen er på over tre meters højde.

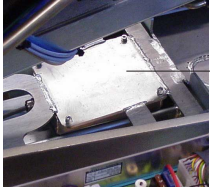
Hældnings-føler
(Stabilisering)

HÆLDNINGS-FØLER

Den har til formål at registrere saksens hældning og sende signal til stabiliserings-cylinderen, når saksen ikke står vertikalt.



Tiltpotentiometer

TILTPOTENTIOMETER

Sidder under chassiset og overvåger at saksen står vinkelret mod chassiset i nedsænket position.

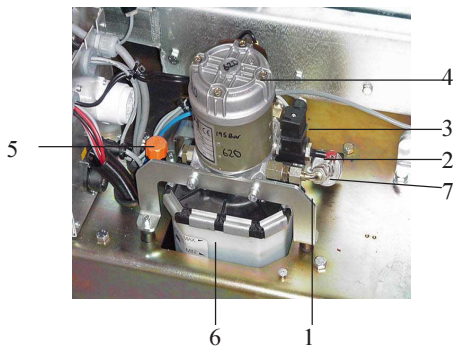

- 1 Manometerudtag
- 2 Nødsænkning
- 3 Magnetventil
- 4 Pumpe
- 5 Påfyldningsdæksel
- 6 Tank
- 7 Trykføler



- By-pass
- Ventilblok

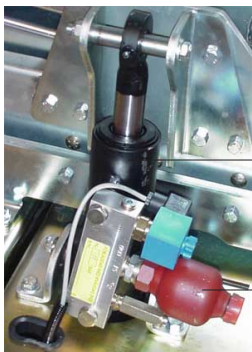

- Pendulaksel-cylinder
- Tryk-akkumulator



- Hydraulikaggregat (stabilisering)
- Stabiliserings-cylinder

HYDRAULIKSYSTEM

Hydrauliksystemet består af en tank med en elmotordrevet hydraulikpumpe, en magnetventil med nødsænkefunktion, et manometerudtag, en trykføler for at forhindre overløst i henhold til EN 280 og et antal hydraulikcylindre med forskellige funktioner.

HYDRAULIKAGGREGAT MED TANK (LØFT)

Hydrauliksystemet påfyldes 4,1 liter hydraulikolie fra fabrik. Hydraulikolie skal påfyldes med jævne mellemrum. Hydraulikpumpen har en inbygget si, og da systemet er helt lukket, kræves ingen udskiftning af si forudsat at man er omhyggelig med renligheden ved olieskift. På hydraulikpumpen sidder en elektrisk magnetventil, nødsæknings-ventil, trykføler og et manometerudtag.

HYDRAULIKCYLINDRE (LØFT)

To cylindre, en på hver side af saksen sørger for løftefunktionen. De er enkeltvirkende. Minussiden er fri og ved eventuel indre lækage føres olien tilbage i tanken.

VENTILBLOK PÅ LØFTECYLINDRE

På begge løftecylindrene sidder en ventilblok som indeholder en elektrisk ventil med en manuel by-pass ventil for nødsænkning. En slangebrudsventil sidder monteret ved den nedre slangetillutning på begge cylindre.

PENDULAKSEL-CYLINDER

Det er en cylinder med genomgående stempelstang. Kamrene på begge sider af cylinderen er forbundne med hinanden. I forbindelsesrøret sidder en lukkeventil af tæt sædetype. Når ventilen åbnes kan pendulakslen pendle. Når ventilen er lukket er pendulakslen låst. Tryk-akkumulatoren er ladet med 100 bars overtryk.

HYDRAULIKAGGREGAT MED TANK (STABILISERING)

Hydrauliksystemet påfyldes 0,8 liter hydraulikolie fra fabrik. Aggregatet forsyner stabiliserings-cylinderen med olietryk.

STABILISERINGS-CYLINDER

Stabiliserings-cylinderen har til opgave at holde saksen vertikal. Den manøvreres på signal fra en hældingsføler via el-systemet som signalerer indenfor 0,2°.

SAKS OG PLATFORM

Saks og platform er opbygget af en holdbar pladekonstruktion, som er elforzinket ud- og indvendigt.

SAKS

Saksen består af et antal sakspar, som er koblete til chassis og platform med akseltappar og glideklodser.

PLATFORM

Platformen består af en underdel, rækværk og en udskydningsdel, som manøvreres manuelt ud og ind ved hjælp af to ”knopper” på rækværkets overdel.

SIKKERHEDSUNDERSTØTNING

Liften er forsynet med en sikkerhedsunderstøtning, som på en enkelt måde fældes ud mellem saksbenene og anvendes for at sikre platformen i hævet position. F.eks. ved servicearbejde, som kræver at man opholder sig under platformen, skal sikkerhedsunderstøtningen være utfældet i henhold til anvisningerne i kapitlet ”Betjening”.

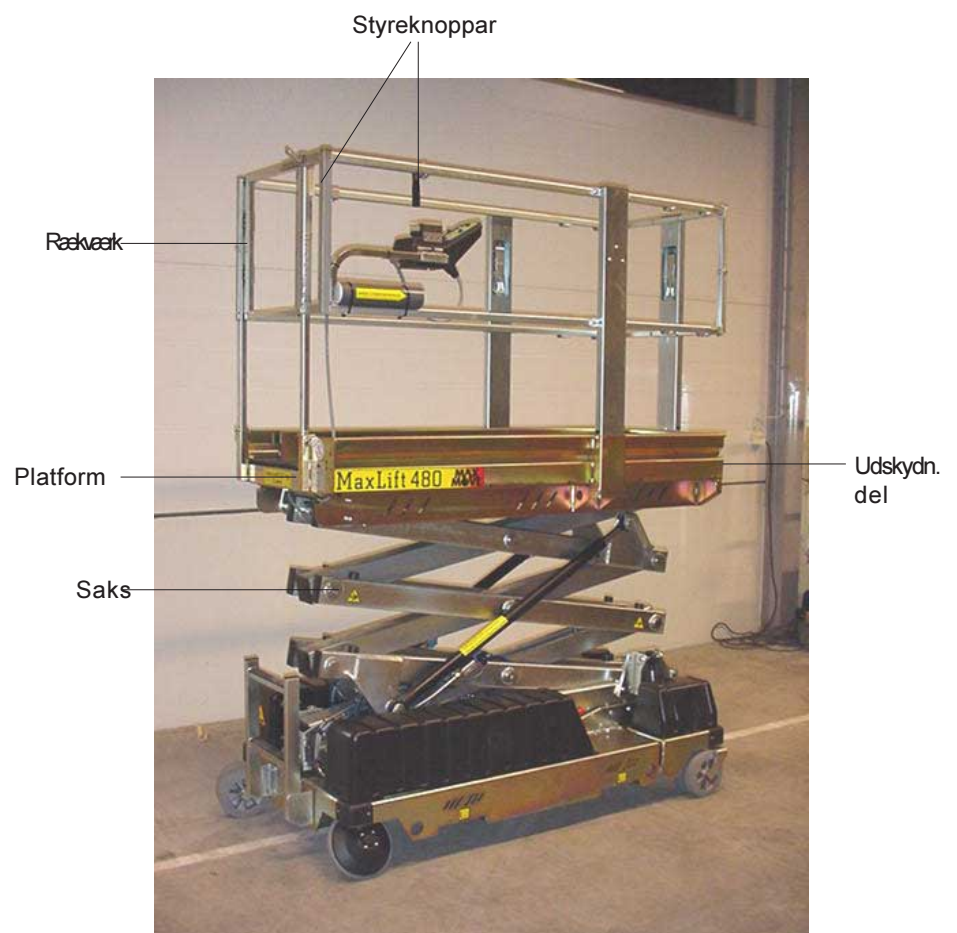

MANØVREBOKS

Alle liftens bevægelser, dvs. både kørsel og hævnings/sænkning af platformen, styres fra manøvreboxen. Manøvreboxen sidder monteret på højre side af platformen.

1. Nødstop
2. Lås
3. Gashåndtag
4. Signal
5. Beskyttelsesplade
6. Hæve/sænkning eller kørsel
7. Transport/arbejdsdrift-3D
8. Rotation
9. Hæve/sænkning
10. Advarselslampe
11. Batteri indikator
12. Styrehåndtag



På manøvreboxen sidder et styrehåndtag til køreretning, et gashåndtag, et antal trykknapper/funktionsomkoblere og en advarselslampe.

På boksens forkant sidder lås og et nødstop. Der er også et nødstop ved siden af nødsænkningshåndtaget nede på højre side af chassiset. Nødstoppe tilgængelige ved at knappen trækkes ud.

Føreren styrer alle bevægelser hastighed ved hjælp af et gashåndtag. Den valgte bevægelse starter når gashåndtaget føres frem/tilbage. Jo større udslag på gashåndtaget desto hurtigere bliver bevægelsen. Føreren styrer bevægelsernes retning ved hjælp af styrehåndtaget. Ovenfor styrehåndtaget og gashåndtaget sidder et antal funktionsomkoblere til arbejdsdrift/transportdrift, rotation, hæve/sænkning af platform. På manøvreboxen sidder også en advarselslampe som med forskellige typer blink advarer om lav batterispænding, hældning over 5° i sideretning eller 3° i længderetning og overlast.

Hele manøvreboxen er let at tage løs fra sin holder, så den kan opbevares sikkert eller der kan udføres enkel service.

BEVÆGELSESMÅDE

Tak være Maxhjulenes konstruktion og det computerbaserede styresystem er det muligt at køre med liften både ved at vælge arbejdsdrift-3D, rotation eller transportdrift. Alle bevægelser er proportionale med håndtagets bevægelse.

ARBEJSDRIFT-3D

Ved arbejdsdrift-3D er det muligt at køre liften i valgfri retning. Denne bevægelsesmåde er at foretrække når liften skal positioneres og/eller manøvreres på et begrænset areal.

ROTATION

Roterer liften rundt om sit eget centrum. Dette gør det bl.a. lettere at skifte kørselsretning.

TRANSPORTDRIFT

Ved transportdrift bevæges liften i princippet på samme måde som en bil. Forhjulene svinger medens det bageste er låst i lige ud position. Denne bevægelsesmåde er at foretrække når liften skal flyttes til arbejdsstedet eller længere strækninger for egen motor.

HÆVNING/SÆNKNING AF PLATFORM

Platformen kan hæves/sænkes trinløst fra manøreboksen.

ADVARSELSSLAMPE OG SIGNAL

På manøreboksen sidder en advarselsslampe og signal som med forskellige typer blink advarer om forskellige hændelser.

1. Lampen blinker med lige lang lys og slukket periode =
Lav batterispænding. ----_----_----_----_----_----_
2. Lampen blinker med tre korte blink fulgt af en lang slukket periode =
For stor hældning. ----_----_----_-----_----_----_
3. Et kort blink så slukket en længere periode =
Nødstop aktivret. ----_-----_----_-----
4. Lampe lyser kontinuerligt =
Overlast på platform. -----

BETJENING

Læs sikkerhedsforskrifterne igennem inden du begynder at anvende liften.

Om det er første gang du anvender liften skal du først øve manøvrering på et stort åbent areal. I en kritisk situation er det vigtigt, at du ikke behøver tænke på hvordan manøvreringen fungerer. Fejlbetjening kan føre til skader både på personer og udrustning.

START OG STOP

INDEN START

Følgende punkter skal udføres hver morgen og inden et arbejde på en ny arbejdsplads påbegyndes. Punkt 1–2 gælder kun efter transport.

1. Kontroller at liften ikke har transportskader.
2. Kontroller lokalet hvor liften skal anvendes. Vær opmærksom på forhindringer, niveauforandringer og døre eller andre åbninger.
3. Udfør det daglige tilsyn. Se ”Vedligeholdelse.”

START

1. Fjern evt. netkabel.
2. Slå hovedstrømafbryderen til.
3. Sæt i og drej nøglen i manøvreboxens lås.
4. Vælg den ønskede bevægelse på manøvreboxen.
5. Før gashåndtaget fremad/tilbage for at starte den valgte funktion.

STOP

1. Slip gashåndtaget så det går tilbage til hvileposition.
2. Drej nøglen på manøvreboxen.
3. Fjern nøglen fra låsen.
4. Slå hovedstrømafbryderen fra.

TILBAGESTILLING AF ADVARSELS- LAMPE OG SIGNAL

- Ved sænkning af platform når saksen nærmer sig sin laveste position stopper platformen først op og et lydsignal høres, derefter fortsætter sænkningen indtil platformen når sin laveste position.
- Ved hældning når liften overskrider 5° i sideretning respektive 3° i længderetning afbrydes liftens funktioner og en pibende advarselsslyd høres. Tilbagestilles ved at sænke platformen indtil advarselsslyden forsvinder.
- Hvis nogen af de to nødstop er trykket ind afbrydes alle funktioner på liften og et lyd- og lyssignal afgives. Tilbagestilles ved at dreje og trække begge nødstop ud.
- Hvis liften overbelastes afbrydes alle funktioner, en advarselsslampe lyser og et lydsignal høres. Tilbagestilles ved at belaste liften mindre.

KØRSEL

Bemærk at uanset hvilken bevægelsesmåde, som er valgt, så er alle liftens bevægelser fuldt proportionale med gashåndtagets udsving indenfor det aktuelle fartområde.

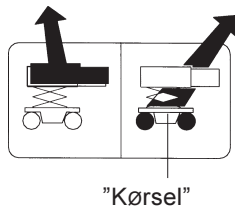

"Kørsel"

KØRSEL: ARBEJDSPOSITION 3D

1. Vælg position "Kørsel" på manøreboksen, vælg derefter arbejdsposition "3D" på manøreboksen.
2. Kontroller på manøreboksens styrehåndtag i hvilken retning liftens vil bevæge sig.
3. Juster ved behov kørselsretningen ved at vride styrehåndtaget til højre eller venstre.
4. Kontroller at der ikke er nogen personer eller nogen forhindringer i kørselsretningen. Observer at du skal kontrollere hele området fra gulv til platformshøjde!
5. Før gashåndtaget forsigtigt fremad.
6. Før gashåndtaget længere fremad for at øge hastigheden og mod neutralposition for at sænke hastigheden. Slip gashåndtaget for at stoppe.

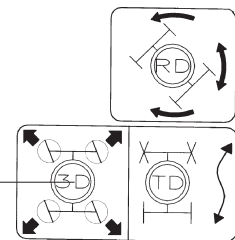

"Arbejdsposition 3D"

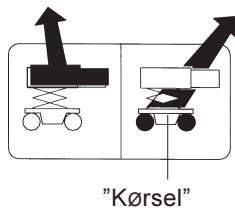

"Kørsel"

KØRSEL: ROTATIONSPOSITION

Liften roterer rundt om sit eget centrum.

1. Vælg position "Kørsel" på manøreboksen, tryk derefter knappen for bevægelsesmåden "Rotation" ind.
2. Kontroller at der ikke er nogen personer eller nogen forhindringer i kørselsretningen.
3. Før gashåndtaget fremad for at rotere til venstre og bagud for at rotere til højre. Før gashåndtaget fremad/bagud for at øge hastigheden og mod neutralposition for at sænke hastigheden. Slip gashåndtaget for at stoppe rotationen.

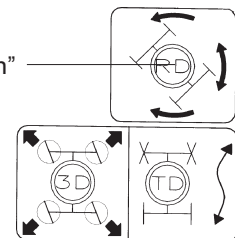

"Rotationsposition"

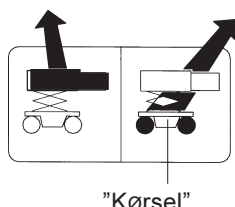

"Kørsel"

KØRSEL: TRANSPORTPOSITION

1. Vælg position "Kørsel" på manøreboksen, vælg derefter bevægelsesmåden "Transport" på manøreboksen.
2. Kontroller på manøreboksens styrehåndtag i hvilken retning liftens vil bevæge sig.
3. Juster ved behov kørselsretningen ved at vride styrehåndtaget til højre eller venstre.
4. Kontroller at der ikke er nogen personer eller nogen forhindringer i kørselsretningen. Observer at du skal kontrollere hele området fra gulv til platformshøjde!
5. Før gashåndtaget forsigtigt framad for at køre liftens framad og tilbage for at køre liftens baglæns.
6. Før gashåndtaget længere fremad/bagud for at øge hastigheden og mod neutralposition for at sænke hastigheden. Slip gashåndtaget for at stoppe. Observer at liftens bremses automatisk når gashåndtaget står i neutralposition.

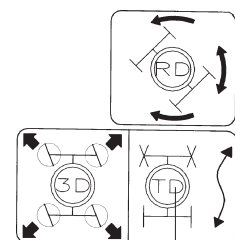

"Transportposition"

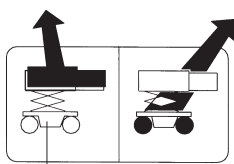

"Platform"

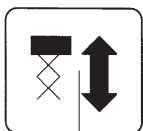

"Platform hævs/sænk"



Nødsænkningshåndtag



Sikkerhedsunderstøtning

HÆVEFUNKTION OG ARBEJDE FRA PLATFORM

HÆVNING - SÆNKNING

1. Vælg position "Platform" på manøvreboxen.
2. Tryk knappen "Hæv/sænk" på manøvreboxen ned.
3. Før gashåndtaget forsigtigt bagud hvis platformen skal hæves og forsigtigt fremad hvis platformen skal sænkes.
4. Før gashåndtaget længere bagud for at øge hastigheden og mod neutral position for at sænke hastigheden. Slip gashåndtaget for at afbryde hævningsen.

KØRSEL MED HÆVET PLATFORM

Liften kan køres med hævet platform, men jo højere oppe platformen er, desto langsommere er den maksimale kørehastighed. Ved længere kørestrækninger bør platformen sænkes til laveste position.

MAKSIMAL LAST

Platformen kan lastes op til maksimal last i henhold til Tekniske data. Observer at maksimal last inkluderer alt som belaster platformen: personer, materialer, maskiner, etc. Platformens udskydningsdel må kun belastes med 110 kg. Udvis forsigtighed ved kørsel med platformen i hævet position når den er tungt lastet.

NØDSÆNKNING

Hvis der opstår problemer med liften i hævet position, kan du manuelt sænke den fra gulvniveau.

1. Åben by-pass ventilerne på begge løftecylindrene.
2. Træk nødsænkningshåndtag ud for at sænke platformen.

NØDSTOP

Begge liftens nødstop afbryder umiddelbart al elektrisk spænding. Et nødstop er placeret på manøvreboxen på platformen og et nede på chassisets højre side. For igen at kunne manøvrere liften skal nødstoppe tilbagestilles ved at vride nødstoppet mod uret til det hopper ud og derefter starte med startnøglen.

SIKKERHEDSUNDERSTØTNING

Saksen skal altid sikres med sikkerhedsunderstøtningen inden vedligeholdelses- eller andet arbejde foretages under saks og platform.

1. Løft eventuel last som findes på platformen ned.
2. Hæv platformen.
3. Fæld sikkerhedsunderstøtningen op.
4. Sænk platformen til sikkerhedsunderstøtningen støder imod det øverste saksben.

Sikkerhedsunderstøtningen tilbagestilles ved at gøre ovennævnte i omvendt rækkefølge.

TRANSPORT, LØFT OG OPBEVARING

LØFT MED GAFLER

Liften kan løftes med gaffeltruck eller tilsvarende løfteværktøj med gaffler med tilstrækkelig løftekapacitet. Gafflerne skal skydes ind fra siden i nogle specielle gaffelhuller, som er markerede. Gafflerne skal være mindst 1000 mm lange.

1. Sænk platformen til laveste position.
2. Før gafflerne ind i gaffelhullerne under liften.
3. Kontroller at ingen personer befinder sig i liftens umiddelbare nærhed og løft den derefter forsigtigt.

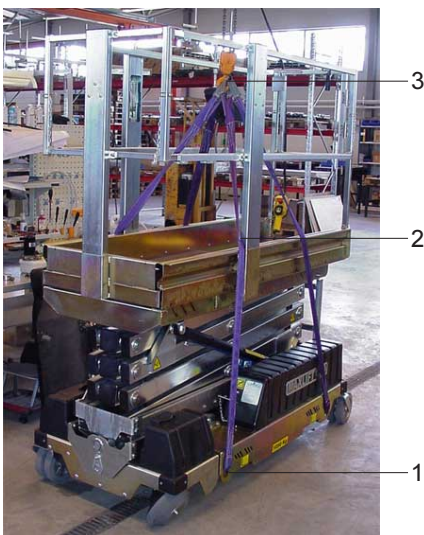
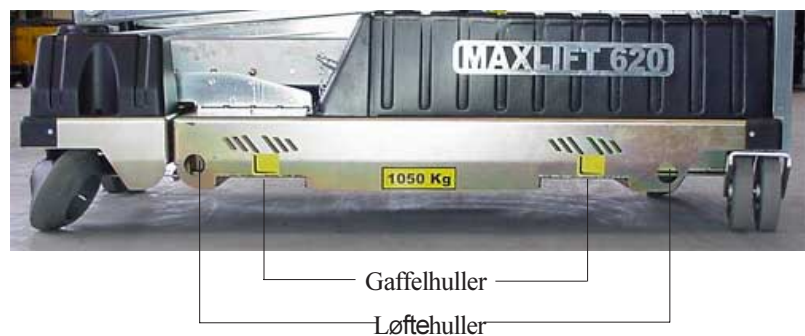

LØFT MED LØFTEBÅND

Liften kan også løftes med løftebånd.

1. Fastgør løftebåndene i de fire huller på chassissets underkant.
2. Træk båndene under selve rækværket på platformen og lav et samlingspunkt midt på platformen.
3. Fastgør båndene til løfteanordningen.

TRANSPORT PÅ ANDET KØRETØJ

Ved transport på lastbil eller trailer skal liften være forsvarligt fastgjort.

1. Fastgør liften ved hjælp af spændebånd, som kan fastgøres i løftehullerne på chassissets underkant.
2. Spænd til så liften ikke kan bevæge sig.
3. Placer stopklodser foran og bagved hjulene.

OPBEVARING

Liften må kun opbevares i et tørt indendørs miljø. Før længere tids stilstand skal liftens batterier kobles fra.

Inden anvendelse af liften efter længere tids stilstand skal man gå igennem kontrolpunkterne i kapitlet "Vedligeholdelse", side 31.



Opladningskabel

OPLADNING AF BATTERIER

Efter hvert arbejdspar eller mindst hver ottende driftstime skal batterierne oplades. Opladning af batterier kan ske dels gennem elnettet og dels gennem anvendelse af reservekraft.

OPLADNING AF BATTERIER VIA NETTILSLUTNING

1. Stop liften med hovedstrømafbryderen.
2. Tilslut liftens kontakt til en jordet kontakt med netspænding, vekselstrøm. Kontakten skal være sikret med mindst 10 A.

Laderen er forsynet med to lysdioder, en rød og en grøn. Ved hurtigladning lyser den røde lampe og giver en konstant strøm på 10A.

Når batterispændingen når 30V lyser den grønne lampe. Batteriladeren overgår nu til position "hold-ladning", hvilket indebærer at spændingen rækker til at holde batteriet fuldt ladet og kompenserer for selvafladning.

For øvrige oplysninger om batteriladere se separat instruktionsbog.

DEMONTERING OG SÆNKNING AF RÆKVÆRK MED EKSPANDERLÅS

Platformens og udskydningsdelens rækværk er demonterbart rundt om hele platformen. Gør følgende for at demontere platformens rækværk.

DEMONTERING

1. Frigør manøvreboxen fra fæstet.
2. Begynd med dørstolperne, løsn de øvre og nedre låsepinde (4 stk.). Løft stolpe og dør af.
3. Løsn derefter de to låsepinde på udskydningsdelen.

Nu kan du fjerne rækværkssektionerne ved at løsne ekspanderlåsen på rækværks-stolperne og stolpen på udskydningsdelen.

SÆNKNING:

1. Begynd på oversiden, løsn de fire låsepinde som sidder på dørstolperne og sænk rækværket.
2. Løsn de to låsepinde på udskydningsdelen og træk håndtagene noget ind. Løsn ekspanderlåsen og sænk rækværket.
3. Nu kan du løsne ekspanderlåsen på langsiderne og sænke rækværket.

DEMONTERING OG SÆNKNING AF RÆKVÆRK UDEN EKSPANDERLÅS

Platformens og udskydningsdelens rækværk kan demonteres rundt om hele platformen. Gør følgende for at demontere platformens rækværk.

DEMONTERING:

1. Frigør manøvreboxen fra fæstet.
2. Begynd på udskydningsdelen, løsn de 2 M6x35 skruer på udskydningsdelens rækværk. Fjern derefter de 2 M12x25 skruer på hver side af udskydningsdelens stolper og løft stolper og rækværk ned.
3. Fjern rækværksklemmerne og de 2 M6x48 skruer på platformens rækværk.
4. Løsn de 2 låsepinde på oversiden og løft delene ned.
5. Fjern de 4 M12x25 skruer på hver side af platformens stolper. Løft rækværket ned.

SÆNKNING:

1. Skru de 2 M6x35 skruer på udskydningsdelens rækværk løse. Fjern derefter de 2 M12x25 skruer på hver side af udskydningsdelens stolper og sænk stolper og rækværk.
2. Løsn de 2 låsepinde på oversiden.
3. Fjern de 4 M12x25 skruer på hver side af platformens stolper og sænk rækværket.

VEDLIGEHOJDELSE

Vedligeholdelsesinstruksjonerne skal følges for at førerens sikkerhed og liftens livslængde ikke skal forringes. Vedligeholdelse skal altid udføres af uddannet personale.

Hvis der opstår fejl på liften eller hvis den bliver skadet ved arbejdet, skal den repareres inden arbejdet kan fortsætte. Selv små skader og fejl kan forårsage alvorlige følgeskader.

Husk at inden arbejde under saks og platform skal saksen sikres med sikkerhedsunderstøtningen.

VIGTIGT OM HYDRAULIKSYSTEMET!

Hydrauliksystemer er meget sårbare for forurening. Partikler som kun er nogle μm (0,001 mm) store, kan sidde fast i en ventil og medføre alvorlige fejl og ulykker. Forurening øger også slitagen på komponenter og kan skade tætninger, ventiler og andre bevægelige dele.

Beskadigede stempelstænger trækker meget forurening ind i hydrauliksystemet. Forurening kan også komme ind i hydrauliksystemet ved reparationer hvis ikke tilstrækkelig renlighed iagttages. Indvendige skader på pumper, cylindre og andre bevægelige dele kan også medføre at metalspånener kommer ud i systemet.

Vær opmærksom på usædvanlige lyde fra hydrauliksystemet og unormal varme fra hydrauliksystemets dele. Vær også opmærksom på lækager og kontroller ved behov olieniveauet i tanken.

Fyld aldrig brugt olie på liften. Tænk på miljøet og undgå oliespild. Indlever altid brugt olie til destruktion hos et autoriseret firma.

Læs altid olieleverandørens anvisninger for håndtering. Undgå langvarig hudkontakt med hydraulikolie og vær forsigtig, så olien ikke stænker i øjnene.

DAGLIGT TILSYN

Kontroller følgende punkter inden arbejdet påbegyndes:

- Kontroller at der ikke er nogen ydre skader på liften.
- Kontroller at manøvreorganer og skilte ikke er beskadigede.
- Kontroller at der ikke er lækager i hydrauliksystemet. "Oliepletter under liften".
- Kontroller at sakshøjdeføleren sidder i ret position. Se figur.
- Prøvkør løftefunktionen og kontroller at nødstopet fungerer.



Sakshøjdeføler

RENGØRING

Rengør liften ved behov. Liften bør holdes ren både af hensyn til sikkerhed og trivsel. Visse funktioner kan påvirkes ved stærk tilsmudsning, advarselsskilte kan blive svære at læse og desuden kan det være svært at opdag f.eks. olielækager.

KONTROL OG VEDLIGEHOLD HVER UGE

1. Fjern eventuel oxidation rundt om batteriets poler med en stålborste. Anvend beskyttelseshandsker og vær omhyggelig med ikke at få syre på hænder eller tøj. Smør tilslutningerne med vaseline for at modvirke oxidation.
2. Kontroller væskniveauet i batterierne. Batterisyren skal dække pladerne i batteriet. Påfyld destilleret vand ved behov.
3. Kontroller hydraulikolie-niveauet i tanken.
4. Kontroller hjul og slidbaner.
5. Kontroller indfæstninger og led på saksen, og se til at samtlige låseringe som låser tappene er på plads. Se figur.
6. Kontroller pendulakslen. Begynd med at slukke for liften. Løft liften i den ene side af pendulakslen med en donkraft eller et andet redskab. De to hjul skal hænge ca. 5 cm frit over gulvet. Pendulakslen skal være helt stum og holde samme position som når den var på gulvet. Slå spændingen til og før gashåndtaget i tilfældig retning. Nu skal pendulakslen vride sig så at det ene hjul får gulvkontakt. Hvis dette fungerer udfører pendulakslen og pendulaksel-cylinderen sin opgave.
7. Kontrol af hældningsføler.



Låsering Tap

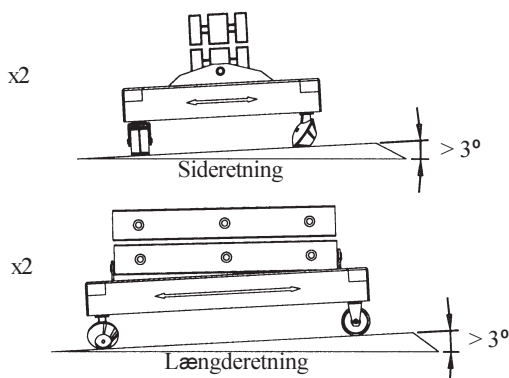
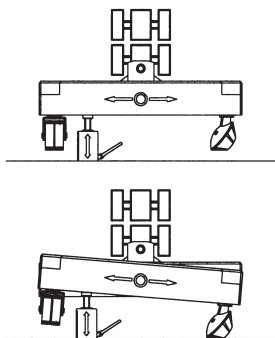

1. Kørliften "sidelæns" op på et underlag som hælder mere end 3°. Hæv platformen fra sin nederste position.

Saks og platform skal nivellere sig til den står vertikalt.

Sænk platformen, saksen skal indtage sin standardposition.

2. Kørliften i længderetning op på et underlag som hælder over 3°. Hæv platformen fra sin nederste position til 3 m.

Liftens kørefunktioner skal afbrydes og en advarselsslampe skal begynde at lyse.

Sænk platformen, liftens kørefunktioner og advarselsslampe tilbagesættes.

Vigtigt! Man skal foretage samme procedure i alle 4 retninger.

VEDLIGEHOJDELSE HVER 6. MÅNED

Observer at vedligeholdelsesintervallet 6 måneder forudsætter anvendelse under normale forhold. Ved anvendelse i et snavset miljø eller på anden måde under svære forhold, kan et kortere interval behøves. Kontroller også punkterne under det daglige og det ugentlige tilsyn.

KONTROL AF SAKS OG LØFTEFUNKTION

1. Fjern manøvreboxen fra fæstet.
2. Hæv platformen til passende højde med manøvreboxen i hånden.
3. Åben by-pass ventilerne.
4. Træk i nødsænkninghåndtaget og kontroller at platformen sænkes langsomt.

KONTROL AF UNDERDEL

1. Understøt saksen med sikkerhedsunderstøtningen.
2. Kontroller at hydraulikcylinderens fastgørelse ikke har sprækker eller andre skader.
3. Kontroller eltilslutninger og værn på elmotorer og hydraulikpumpe. Afhjælp eventuelle fejl.
4. Kontroller alle kabler i underdelen og på saksen. Vær opmærksom på slitage, klem-skader og defekte låseringe. Reparer ved behov. Udskift umiddelbart defekte kabler.
5. Fjern skærmene over Maxhjulene.
6. Kontroller og efterspænd skruerne til snekkegearet ovenfor drivhjulene.
7. Kontroller slitagen på drivhjulet "gummihjulet".
8. Fjern beskyttelsesskærm og kontroller hældningsføleren under chassiset.
9. Tilbagestil sikkerhedsunderstøtningen.

VEDLIGEHOLD EFTER LÆNGERE TIDS STILSTAND

RENGØRING OG ALMEN KONTROL AF LIFTEN

1. Rengør liften. Tænk på at liftens el- og styresystem ikke tåler vand og fugt.
2. Kontroller at der ikke er nogen ydre skader på liften.
3. Kontroller at manøvreorganer og skilte ikke er skadede eller utydelige pga. snavs mm.

HYDRAULIK OG ELSYSTEM

1. Kontroller at der ikke er lækager i hydrauliksystemet. "Oliepletter under liften".
2. Kontroller hydraulikolieniveauet i tanken.
3. Fjern eventuel oxidation rundt om batteriets poler med en stålborste. Anvend beskyttelseshandsker og vær omhyggelig med ikke at få syre på hænder eller tøj. Smør tilslutningerne med vaseline for at modvirke oxidation.
4. Kontroller væskniveauet i batterierne. Batterisyren skal dække pladerne i batteriet. Påfyld destilleret vand ved behov.
5. Kontroller at begge nødstop virker.

KONTROL AF SAKS OG LØFTEFUNKTION

1. Kontroller at sakshøjdeføleren sidder i korrekt position.
2. Fjern manøreboksen fra fæstet.
3. Hæv liften til passende højde med manøreboksen i hånden.
4. Åben by-pas ventilerne.
5. Træk i nødsænkningshåndtaget og kontroller at platformen sænkes langsomt.

KONTROL AF HÆLDNINGSGFØLER

1. Kontrol af hældningsføler.
 - a. Kør liften "sidelæns" op på et underlag som hælder mere end 3° . Hæv platformen fra sin nederste position. **Saks og platform skal nivellere sig til den står vertikalt.** Sænk platformen, saksen skal indtage sin standardposition.
 - b. Kør liften i længderetning op på et underlag som hælder over 3° . Hæv platformen fra sin nederste position til 3 m. **Liftens kørefunktioner skal afbrydes og en advarselsslampe skal begynde at lyse.** Sænk platformen, liftens kørefunktioner og advarselsslampe tilbageslides.

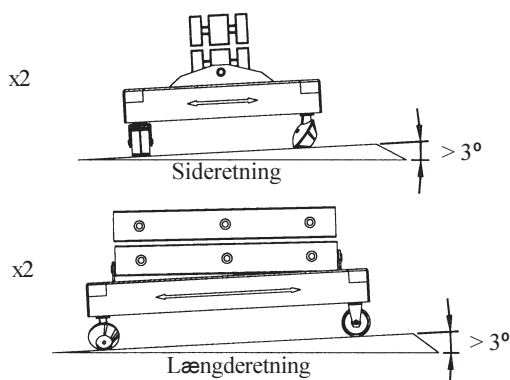

Vigtigt! Man skal foretage samme procedure i alle 4 retninger.

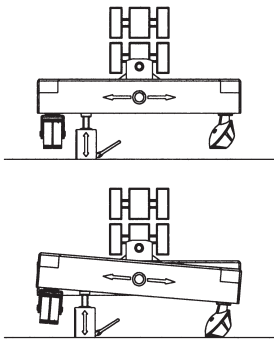

KONTROL AF PENDULAKSEL

1. Begynd med at slukke for liften.
2. Løft liften i den ene side af pendulakslen med en donkraft eller et andet redskab. De to hjul skal hænge ca. 5 cm frit over gulvet. Pendulakslen skal være helt stum og holde samme position som når den var på gulvet.
3. Slå spændingen til og før gashåndtaget i tilfældig retning. Nu skal pendulakslen vride sig så at det ene hjul får gulvkontakt. Hvis dette fungerer udfører pendulakslen og pendulaksel-cylinderen sin opgave.

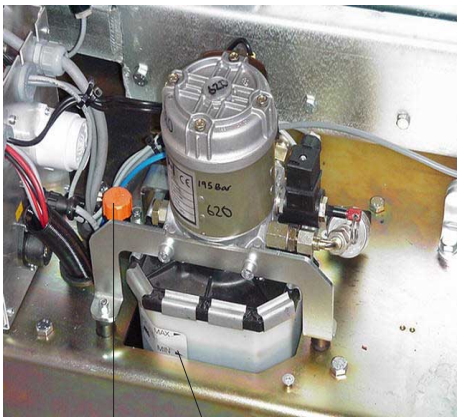

Oliepåfyldning

Niveaumærkat

PÅFYLDNING AF HYDRAULIKOLIE

HYDRAULIKAGGREGAT (SAKS-HÆVNING)

Hydraulikolie: Shell Tellus TX 32 eller lignende.

Forbrug: 4.1 liter.

1. Sænk platformen til laveste position.
2. Gør rent omkring påfyldningsdækslet på hydrauliktanken.
3. Tag den blå returslange fra pumpen af inden olien kan fyldes på.
4. Skru påfyldningsdækslet af.
5. Fyld ny olie af korrekt type på op til korrekt niveau, se niveaumærkat.

OBS! Olieskift sker kun ved større reparationer

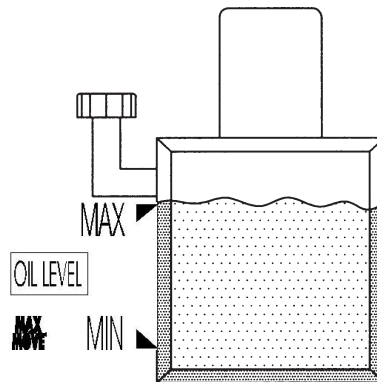

HYDRAULIKAGGREGAT (STABILISERING):

Hydraulolie: Shell Tellus TX 32 eller lignende.

Forbrug: 0,8 liter.

1. Sænk platformen til laveste position.
2. Gør rent omkring påfyldningsdækslet på hydrauliktanken.
3. Skru påfyldningsdækslet af.
4. Fyld ny olie af korrekt type på.

OBS! Olieskift sker kun ved større reparationer

FEJLSØGNING

Fejlsøgningskemaet er langt fra udtømmende, men kan give tips om punkter, som bør kontrolleres ved nogle af de mest almindelige problemer.

For en mere omfattende fejlsøgning og reparation skal liften indleveres til leverandøren eller autoriseret servicefirma. Kontakt altid leverandøren eller uddannet servicepersonale ved usikkerhed om hvordan en fejl kan afhjælpes.

INGENTING SKER NÅR NØGLEN PÅ MANØVREBOKSEN DREJES TIL STARTPOSITION

1. Kontroller at nødstoppe er trukket ud. (2 stk.)
2. Kontroller at ingen sikring i elektronikboksen er udløst.
3. Kontroller at batterierne er opladede.
4. Kontroller at manøverkablet som går mellem manøreboksen og elektronikboksen sidder ordentligt fast i begge ender, og at ingen kontaktstifter er beskadiget.
5. Tilkald kompetent servicepersonale.

BATTERIERNE ER IKKE OPLADEDE, SELV OM NETKABLET HAR VÆRET TILSLUTTET

1. Kontroller at den røde lysdiode på laderen lyser når netkablet er tilsluttet. Dette viser, at der er spænding på laderen.
2. Kontroller at netspændingen er korrekt.
3. Kontroller batteriernes tilslutninger og væskniveauet i batterierne.
4. Tilkald kompetent servicepersonale.

VISSE FUNKTIONER PÅ MANØVREBOKSEN FUNGERER IKKE.

1. Kontroller at manøverkablet som forbinder manøreboksen og elektronikboksen sidder ordentligt fast i begge ender.
2. Kontroller at ingen stifter i kontakten har bøjet sig.
3. Tilkald kompetent servicepersonale.

SKEMAER

		1		2		3		4		5		
						Nr	Ant	Ändring	Datum	Inf.	Godk.	
A		FÖR LYFTSAXAR:					FÖR PENDELAXEL:					
B												
C		NÖD-ÖPPNING I FORM AV ETT DRAGREGLAGE SOM FJÄDRAR TILLBAKA.					FÖR STABILISERING:					
D												
		21	1	SLANG MINI					480-023			
		20	1	TRYCKBEGR.-VENTIL					HPI			
		19	1	RETURFILTER					HPI			
		18	1	HYDRAULCYL. Ø63/40-100					30889 HYDRAGENT			
E		17	1	RIKTNINGSVENTIL, 4-VÄGS, 3-LÄGES.					INB. I CYL-GAVEL			
		16	1	MANOMETERUTTAG								
		15	1	HYDR. PUMPD					HPI			
		14	1	ELMOTOR, 3000 RPM, 24V, 200w					HPI			
		13	1	SÄTESVENTIL				ELMAN.	HPI			
		12	1	HYDR. CYL, GENÖMG. Ø50/30, S= 100					HPI			
F		11	1	MANOMETERUTTAG					HPI			
		10	1	HYDRAULCYL. Ø63/40-1150EV					30889 HYDRAGENT			
		9	1	SLANGBROTTSVENTIL					INB. I CYL-GAVEL			
		8	1	ELMOTOR, 3 kW 3000 RPM, 25 V								
		7	1	SÄTESVENTIL, EL+MAN. MANÖVRERAD								
		6	1	BACKVENTIL					HPI			
		5	1	TANK					HPI			
G		4	1	ÖVERSTRÖMSVENTIL					HPI			
		3	1	INLOPPSFILTER					HPI			
		2	1	PROPORTIONALVENTIL					HPI			
		1	1	HYDR. PUMP					HPI	R11 76 722		
		Det.nr	Ant	Benämning			Material		Mod.nr ömhe Dimension		Anmärkning	
		Konstr.	Ritad	Kop.	Kontr.	Stand.	Godk.	Skala	1:1	Ersätter	Ersatt av	
H				KD							Filnamn	Datum
				MaxMade AB			MINI HYDRAULSCHEMA					99-03-22
												Ritn.nr
												MINMAX- 125
				1	2	3	4	5				

Nr. Ant.	Benämning.	Datum.	Inf.	Codk.

SAMTLIGA KOPPLINGAR LIMMAS
 HÄRDTID 3 TIMMAR FÖRE TRYCKSÄTTNING
 LÄCKAGE KONTROLL EFTER 3 DYGN

20	1 SKYLT	GUL BOTTEN SVART RAM		
19	1 ACCELERATOR	LOCITTE 7471		
18	1 LIM	LOCITTE 542		
17	1 GUMMISTÄLBRIKKA	1/8"		
16	1 INSEX R1/8"	450-185		
15	1 ALU-BLOCK	R3/8"		
14	2 GUMMISTÄLBRIKKA	R3/8"		
13	2 HALSKRUVN L=40	2-POLIG+JORD		
12	1 KABELKONTAKT	24 V S8-H		
11	1 MAGNET	VEI-8A-2T-06-NC-S		
10	1 VENTILPATRON	R1/8" / R1/8"		
9	1 ANSLUTNINGSNIPPEL RAK	R utv/KR utv		
8	1 INSEX R1/8"	1/8"		
7	3 GUMMISTÄLBRIKKA	R inv/R inv		
6	1 BACKVENTIL	R1/8" / R1/8"		
5	1 GUMMISTÄLBRIKKA	R3/8"		
4	1 ANSLUTNINGSNIPPEL	R utv/R utv		
3	1 GUMMISTÄLBRIKKA	R1/2"		
2	1 ACC.TANK 100 BAR VOL 0.075l PB 250 BAR	R30		
1	1 HYD.CYLINDER PENDEL	007-1515-013-611		
Det.nr	Ant.	Benämning.	Material.	Mod.nr ömne Dimension.
Konstr.	Ritad JP	Kont.	Stand.	Skala.
MAXMOVE AB		SAM HYD.CYLINDER PENDEL		
		Godk.	Ereter.	Ereter av.
		1:3		
		450-184 P04	990830	Datum.
		Ritn.nr	450-184 P04	990830

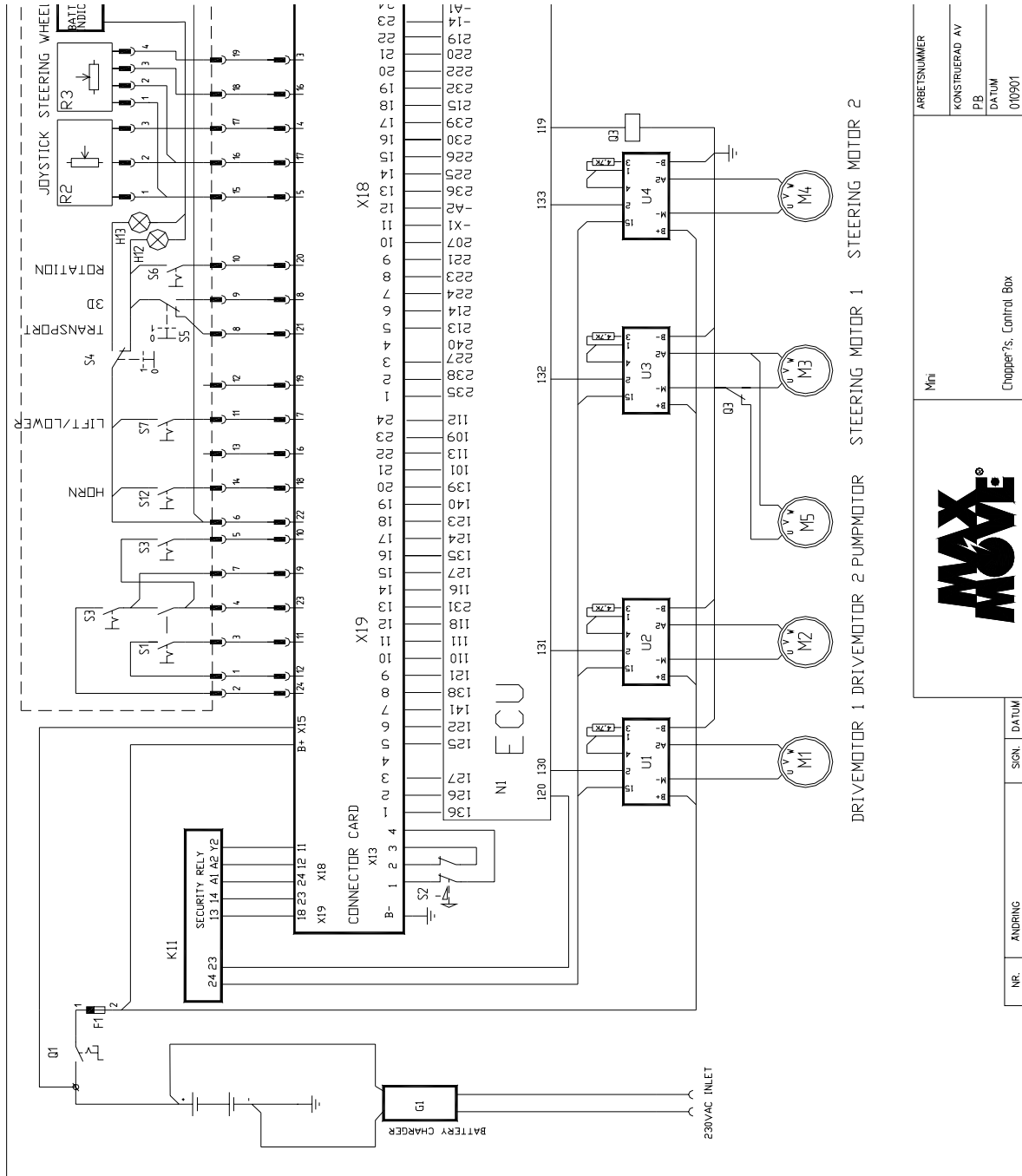

ARBETSNUMMER	Mini
KONSTRUERAD AV	Chopper?s, Control Box
PB	
DATUM	
010901	

NR.	ANDRING	SIGN.	DATUM
-----	---------	-------	-------

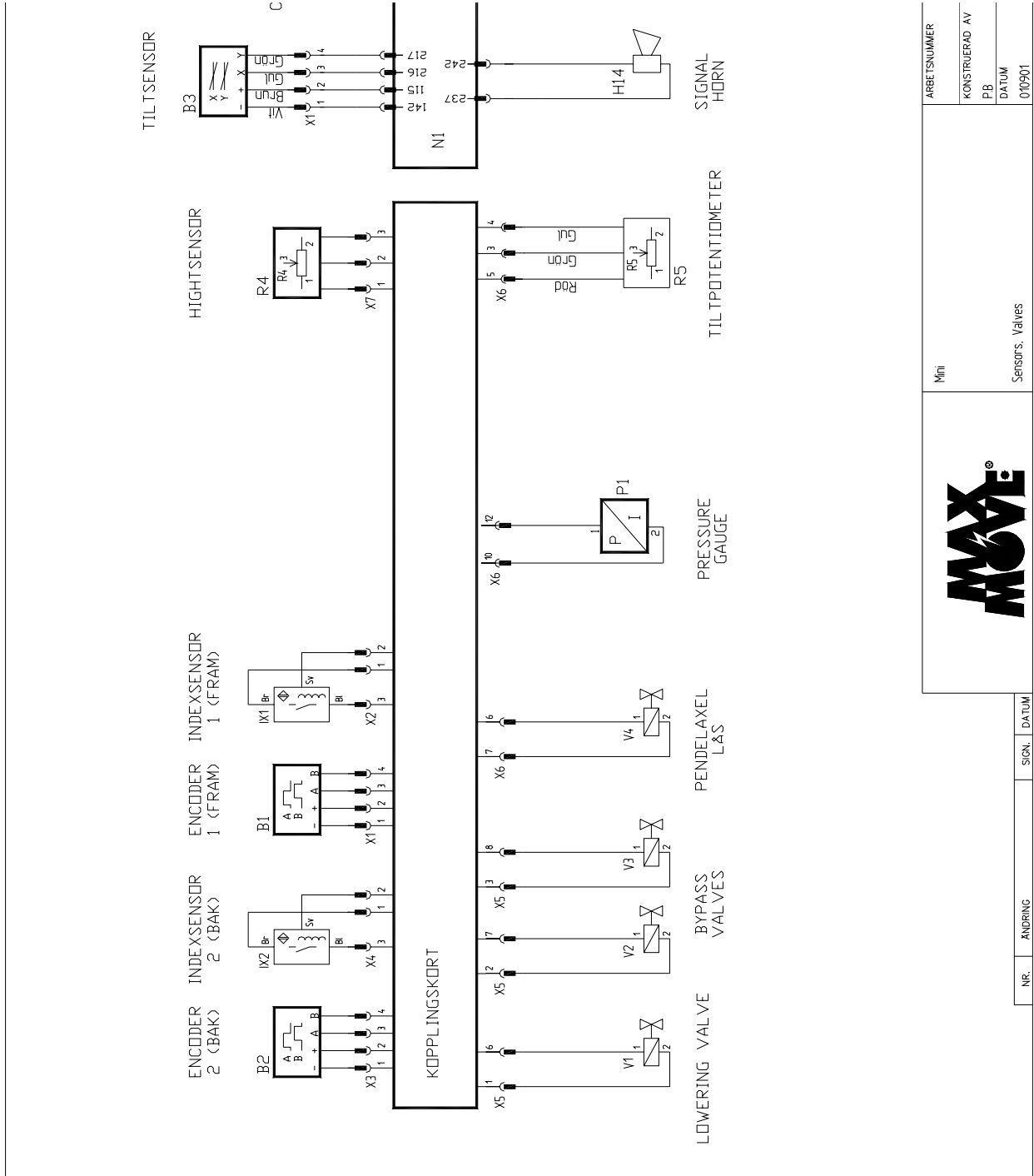

NR.		ANDRING		SIGN.		DATUM	
Mini				Sensors, Valves			
ARBEITSNUMMER		KONSTRUERAD AV		PB		DATUM	
						010901	

KONTAKT OS

**Fremstilling / Reparation**

Industrivägen 9
91631 **Bjurholm**
Sverige
Tel: 0932-405 60
Fax: 0932-105 60

MaxMove Business Centre

Botkyrkav. 4
SE-143 30 **Vårby**
Sweden
Phone: +46 8 680 68 90
Fax: +46 8 680 68 99
e-mail: mailoffice@maxmove.se
website: www.maxmove.se