

MANISCOPIC

MLT 627
Turbo
"Compact"



- Maksimum løftehøjde : 5,50 m
- Kapacitet : 2700 kg
- Maksimum rækkeevne fremad : 3.20 m
- Converter

MED STANDARD
ELLER
LAVPROFIL KABINE



MANITOU

MLT 627 20" TURBO

 **Løftekapacitet**.....2700 kg
ved 500 mm fra gaffelhæl.

 **Løftehøjde**.....5,50 m
Tid : ubelastet/belastet (i sek.)
Løftning.....6,8/7,1
Sænkning.....4,8/4,7
Forlængelse af bom.....4,5/4,6
Tilbagetrækning af bom.....2,2/2,2
Aflæsningstid (i sek.)
Fyldning af skovl.....3,5
Tømning af skovl.....2,7

 **Dæk**
400/70-20 T37

 **Gafler** (mm)
Længde.....1200
Bredde.....125
Rotation af slæde.....154°

 **Flerpl. skivebremser i oliebad, på front/bagaksel**

 **Perkins motor**
Type.....1104C.44 Turbo
Cylinder.....4 cyl./4400 cm³
Ydelse (ISO/TR 14396).....101 HK/74.5 kw
Maksimum moment.....412 Nm ved 1400 o/min.
Direkte indsprøjtning
Vandkølet

 **Transmission**.....Converter
Elektro - hydraulisk skift frem/bak
4 hastigheder fremad og bak
Maksimum kørehastighed.....30 km/t

 **Hydraulik**
Løft/tiltpumpe :
tandhjulspumpe.....105 l./min - 250 bars
Flow divider med prioritering for styretøj

 **Kapaciteter**
Kølesystem.....25 l.
Motorolie.....8,5 l.
Hydraulikolie.....98 l.
Transmissionsoolie.....14,5 l.
Brændstoftank.....104 l.

 **Vægt** (med gafler) :.....5935 kg
Total bredde.....2,01 m
Total højde
MLT 627 T compact.....2,06 m
MLT 627 T.....2,21 m
Venderadius (udvendige hjul).....3,70 m
Total længde.....4,69 m
Frihøjde.....0,36 m
Trækraft :
MLT 627 T/MLT 627 T compact.....7100 daN

"Skræddersyede" DIMENSIONER

Total bredde : 2,01 m

Total længde : 4,69 m

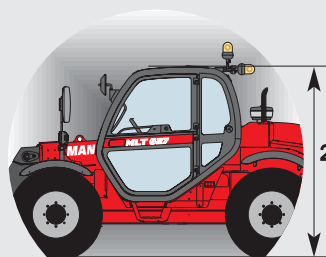

STANDARD KABINE

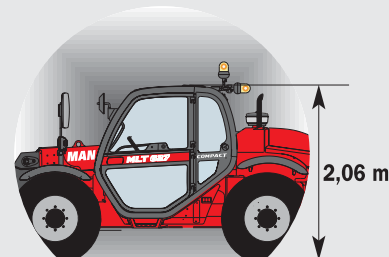

LAVPROFIL KABINE
"Compact" version

Rækkeevne med maksimum højde : 0,90 m

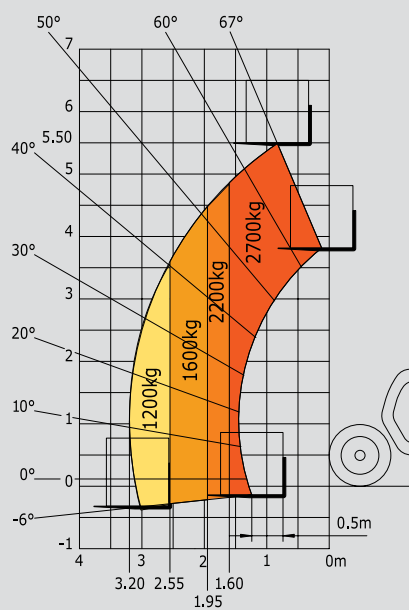

Iht. EN 1459 tillæg B

	MLT 627 T 20"
A	1200
B	2520
C	1307
C1	1260
D	4687
D1	4640
D2	3870
E	5887
F	1600
G	400
I	860
J	866
K	1260
L	45
O	125
P2	41°
P3	39°
R	3385
S	7482
T	3520
U1	2060
U2	2320
V	4770
V1	1250
V2	3700
W	2010
Y	11.8°
Z	142.3°

mm

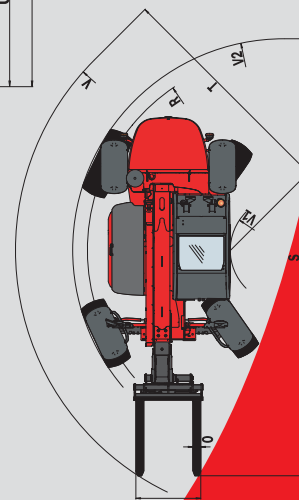
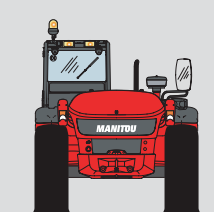
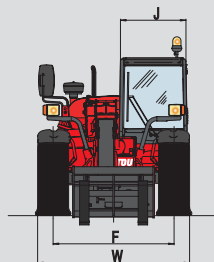
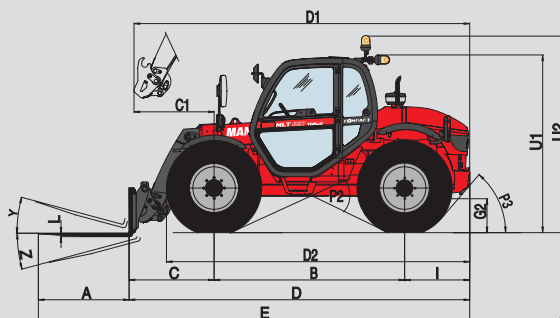

Denne brochure udgør på ingen måde et tilbud og firmaet forbeholder sig ret til at ændre specifikationer uden varsel.
Manitou modellerne i denne brochure kan leveres med valgfrit udstyr.

