

# S130

DA



# Bobcat®

## Betjening- og vedligeholdelses- vejledning

S/N 529211001 og derover  
S/N 529611001 og derover  
S/N A1Z711001 og derover

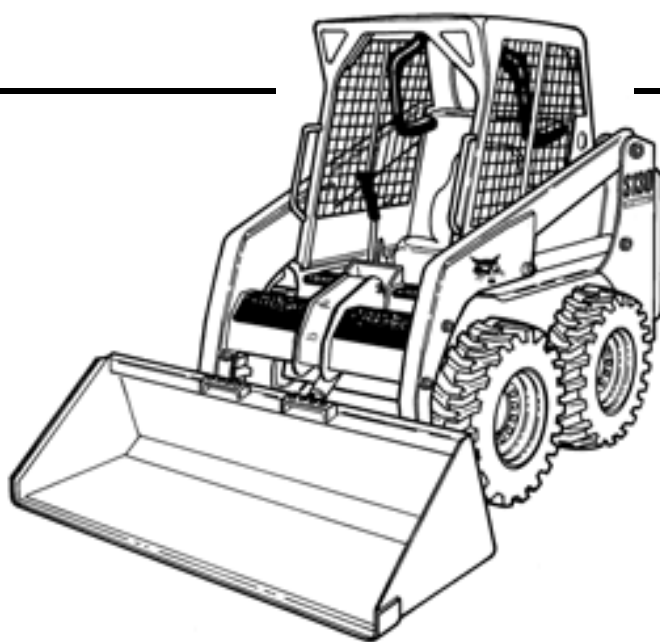

UDSTYRET MED  
BOBCAT INTERLOCK  
CONTROL SYSTEM (BICS)

An **IR** Ingersoll Rand business

# SIKKERHEDSADVARSLER TIL FØREREN



## ADVARSEL

Føreren skal være instrueret i brug af maskinen, før han / hun betjener den. Førere, som ikke har fået instruktion, kan forårsage personskade eller dødsfald.

W-2001-1285



**Advarselssymbol:** Når dette symbol er angivet sammen med en advarselstekst, betyder det: "Advarsel, pas på! Det gælder din sikkerhed!" Læs den tilhørende advarselssmeddelelse omhyggeligt.

## RIGTIGT



B-10731A

⚠️ Brug aldrig læsseren uden instruktioner. Se skilte på maskinen (mærkater), Betjenings- og vedligeholdelsesvejledningen og operatørhåndbogen.

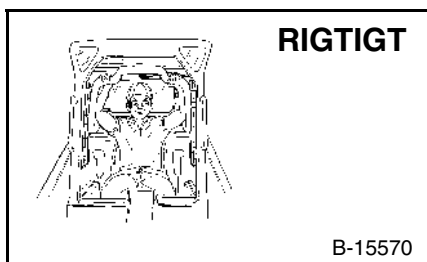

## RIGTIGT

B-15570

⚠️ Brug altid sikkerhedsbøjlen og spænd sikkerhedsselen godt til.  
⚠️ Hold altid fødderne på pedalerne eller fodhvileren under betjening af læsseren.

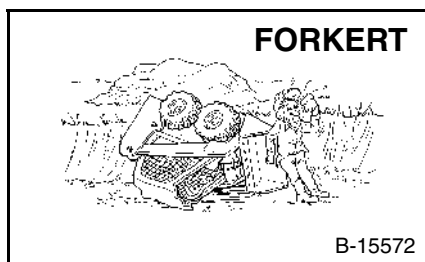

## FORKERT

B-15572

⚠️ Brug aldrig en læsser uden førerkabine med ROPS- og FOPS-godkendelse. Spænd sikkerheds-selen.

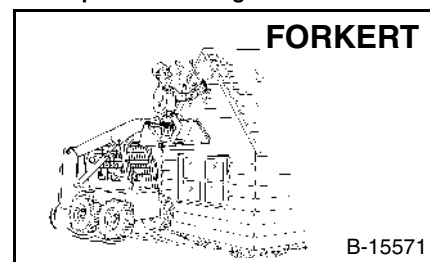

## FORKERT

B-15571

⚠️ Brug aldrig læsseren som personlift eller løfteanordning for personel.

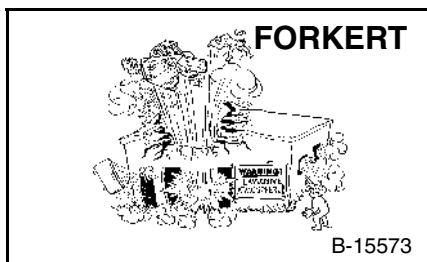

## FORKERT

B-15573

⚠️ Brug ikke læsseren i omgivelser med eksplosiv støv eller gas, eller hvor udstødning kan komme i kontakt med brændbart materiale.

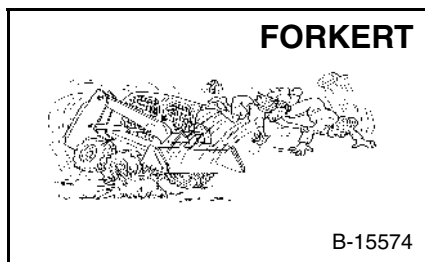

## FORKERT

B-15574

⚠️ Lad aldrig andre køre med.  
⚠️ Hold tilskuere på afstand fra arbejdsområdet.

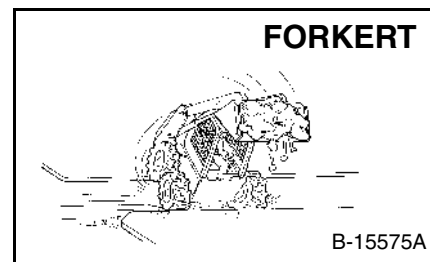

## FORKERT

B-15575A

⚠️ Hold altid skovl eller øvrigt udstyr så lavt som muligt.  
⚠️ Køør eller drej ikke med armene løftet.  
⚠️ Læsning, aflæsning og drejning skal foregå på et vandret underlag.

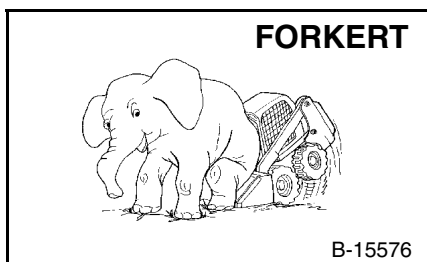

## FORKERT

B-15576

⚠️ Maskinens maksimale drifts-belastning må aldrig overskrides.

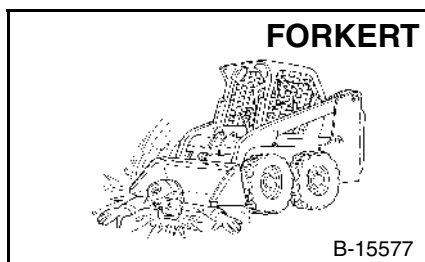

## FORKERT

B-15577

⚠️ Efterlad aldrig læsseren med motoren tændt eller med løftearmene oppe.  
⚠️ Aktivér parkeringsbremsen og læg udstyr fladt på jorden, når du parkerer.

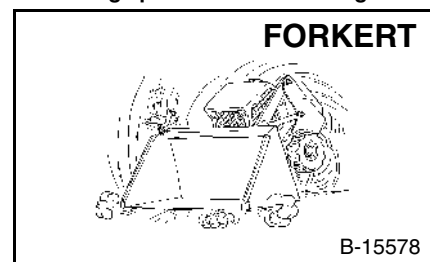

## FORKERT

B-15578

⚠️ Foretag aldrig ændringer på udstyr.  
⚠️ Brug kun udstyr, der er godkendt af Bobcat Company til denne læssermodel.

## SIKKERHEDSUDSTYR

Bobcat-læsseren skal være udstyret med det sikkerhedsudstyr, der er nødvendigt til den enkelte opgave. Spørg forhandleren vedrørende udstyr og tilbehør.

1. **SIKKERHEDSELE:** Kontrollér fastgøringen af selerne og se efter om gjorde og spænder er beskadigede.
2. **SIKKERHEDSBØJLE:** Den skal låse læsserkontrolhåndtagene, når den er oppe.
3. **FØRERKABINE (ROPS og FOPS):** Skal være på læsseren med alle fastgøringer spændt til.
4. **HÅNDBOG:** Skal findes i kabinen.
5. **SIKKERHEDSSKILTE (MÆRKATER):** Udskift hvis beskadiget.
6. **SIKKERHEDSTRIN:** Udskift hvis beskadiget.
7. **GRABHÅNDTAG:** Udskift hvis beskadiget.
8. **LØFTEAMSTØTTEANORDNING:** Udskift hvis beskadiget.
9. **PARKERINGSBREMSE**
10. **BOBCAT INTERLOCK CONTROL SYSTEM (BICS™-system)**

OSW08-0805

U.S. Publication 6904119 (6-06) Revised (8-06) (4)

## INDHOLD

INDLEDNING .....	III
SIKKERHED.....	XI
BETJENINGSINSTRUKTIONER.....	1
FOREBYGGENDE VEDLIGEHOELDELSE .....	57
SYSTEMINDSTILLING OG -ANALYSE.....	101
SPECIFIKATIONER .....	115

### REFERENCEOPLYSNINGER

Skriv de korrekte oplysninger for DIN Bobcat-læsser nedenfor. Brug altid disse numre ved al reference til Bobcat-læsseren.

Serienummer, maskine \_\_\_\_\_  
Serienummer, motor \_\_\_\_\_  
\_\_\_\_\_

BEMÆRKNINGER:

\_\_\_\_\_  
\_\_\_\_\_  
\_\_\_\_\_

DIN BOBCAT®-FORHANDLER:

\_\_\_\_\_  
ADRESSE:

\_\_\_\_\_  
TLF.:

\_\_\_\_\_



Bobcat Europe  
Drève Richelle 167  
B-1410 WATERLOO  
Belgien

INDLEDNING

SIKKERHED

BETJENINGS-  
INSTRUKTIONER

FOREBYGGENDE  
VEDLIGEHOELDELSE

SYSTEMINDSTILLING  
OG -ANALYSE

SPECIFIKATIONER



**Bobcat®**

## INDLEDNING

Denne betjenings- og vedligeholdelsesvejledning er udarbejdet for at instruere ejeren / operatøren i sikker betjening og vedligeholdelse af Bobcat-læsseren. BETJENINGS- OG VEDLIGEHOLDELSERVEJLEDNINGEN SKAL LÆSES OG FORSTÅS, FØR BOBCAT-MINILÆSSEREN TAGES I BRUG. Kontakt Bobcat-forhandleren, hvis du har spørgsmål hertil. Denne vejledning har muligvis billeder af tilbehør og udstyr, som ikke er monteret på din læsser.

AFLEVERINGSRAPPORT .....	VI
BOBCAT-SELSKABET ER ISO 9001:2000-CERTIFICERET .....	V
EGENSKABER, TILBEHØR OG ANDET UDSTYR .....	VIII
Eftersyn og vedligeholdelse af specialbetjenings-sæt .....	X
Skovltyper .....	IX
Specialbetjenings-sæt.....	X
Standardenheder .....	VIII
Udstyr.....	IX
Valgfrit udstyr og tilbehør .....	VIII
LÆSSER-IDENTIFIKATION .....	VII
REGELMÆSSIG VEDLIGEHOLDELSE .....	V
SERIENUMMERPLACERINGER.....	VI
Serienummer, læsser .....	VI
Serienummer, motor .....	VI



**Bobcat®**





ISO 9001:2000 er et sæt internationale normer, som styrer de metoder, der anvendes ved projektering, udvikling, fabrikation, distribution af Bobcat-produkter.

British Standards Institute (BSI) er den certificerede registrator, Bobcat Company har valgt til at bedømme selskabets overholdelse af ISO 9001:2000-standard. BSI-registreringen certificerer, at de to Bobcat-produktionsfabrikker og Bobcat-selskabskontorer (Gwinner, Bismarck og West Fargo) i North Dakota stemmer overens med ISO 9001:2000. Kun certificerede registreringsvirksomheder som BSI kan godkende registreringer.

ISO 9001:2000 betyder, at vi som firma siger det vi gør, og gør det vi siger. Med andre ord, vi har etableret procedurer og politikker, og vi giver bevis på, at procedurerne og politikkerne følges.

**REGELMÆSSIG VEDLIGEHOLDELSE**

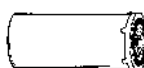
	MOTOROLIEFILTER (6 stk.) 6675517		HYDROSTATISK FILTER, in-line 6661807
	BRÆNDSTOFFILTER 6667352		BATTERI 6674687
	LUFTFILTER, udvendigt 6598492		VÆSKE, Hydraulisk / hydrostatisk 6903117 - (To - 9,5 liter-beholdere) 6903118 - (19 liter) 6903119 - (208 liter)
	LUFTFILTER, indvendigt 6598362		HÆTTE TIL KØLEVÆSKETRYK 6733429
	HYDROSTATISK FILTER 6661248		PROPYLENGLYKOL Færdigblandet - 6724094 Koncentrat - 6724354

**MOTOROLIE**

6903105 -	SAE 15W40 CE/SG (12 liter)	6903106 -	SAE 15W40 CE/SG (3,8 liter)
6903107 -	SAE 10W30 CE/SG (12 liter)	6903108 -	SAE 10W30 CE/SG (3,8 liter)
6903109 -	SAE 30W CE/SG (12 liter)	6903110 -	SAE 30W CE/SG (3,8 liter)
6903111 -	SAE 30W CE/SG (9,5 liter)	6903112 -	SAE 10W30 CE/SG (9,5 liter)
6903113 -	SAE 15W40 CE/SG (9,5 liter)		

## SERIENUMMERPLACERINGER

Brug altid serienummeret på læsseren ved anmodning om serviceinformation eller ved bestilling af dele. Ældre eller nyere modeller (identification ved serienummer) anvender måske andre dele; det kan også være nødvendigt at anvende en anden fremgangsmåde ved udførelsen af et bestemt servicearbejde.

Figur 1

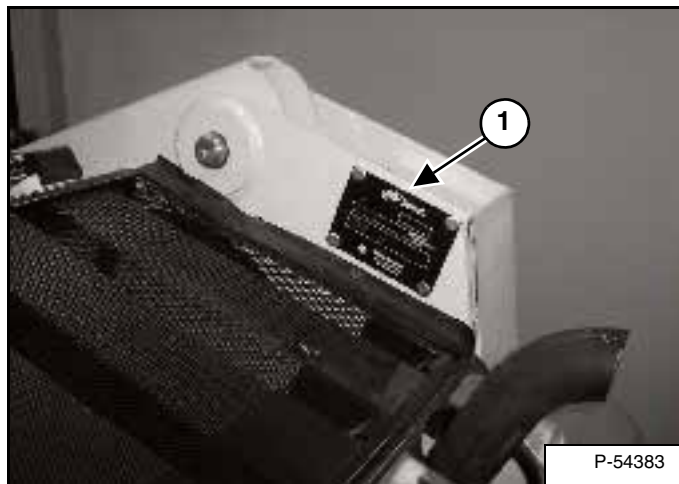

### Serienummer, læsser

Læsserens serienummerplade er placeret på ydersiden af læsserens ramme (1) [Figur 1].

Forklaring af læsserens serienummer:

XXXX XXXXX

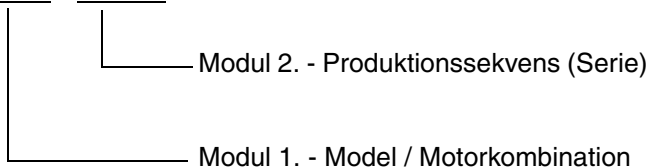

1. De fire cifre står for Model / Motorkombinationsmodul, og de identificerer modelnummer og motorkombination.
2. De fem cifre for Produktionssekvensnummer identificerer den rækkefølge, som læsseren er produceret i.

### Serienummer, motor

Figur 2

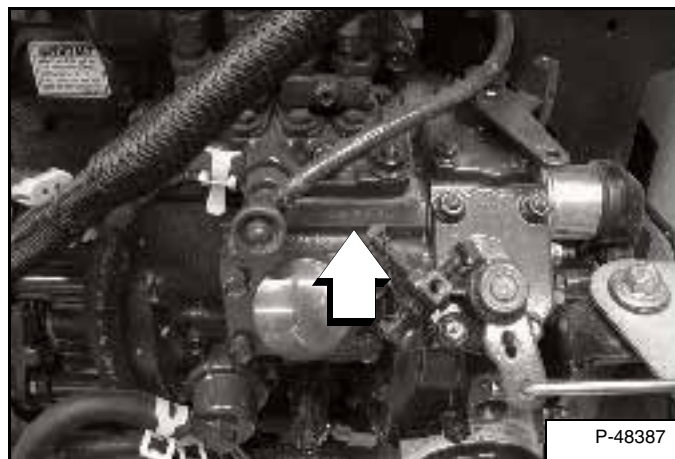

Motorens serienummer er placeret på siden af motoren [Figur 2].

## AFLEVERINGSRAPPORT

Figur 3

DELIVERY REPORT

WARNING

B-16315

Leveringsrapporten skal udfyldes af forhandleren og underskrives af ejeren eller føreren, når Bobcat-læsseren leveres. Ejeren skal have en forklaring på formularen. Sørg for, at rapporten er helt udfyldt [Figur 3].



## LÆSSER-IDENTIFIKATION

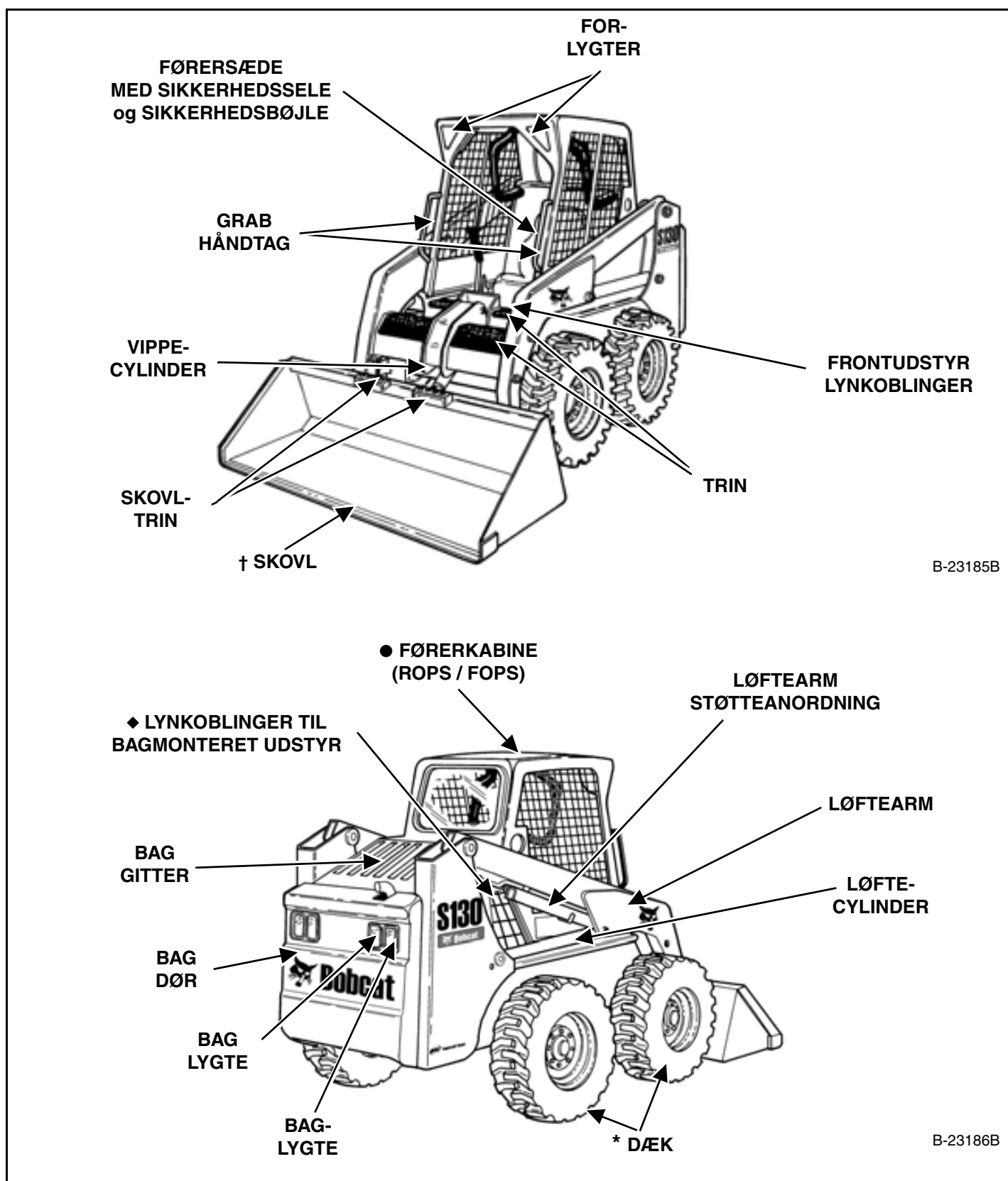

◆ Udstyr som tilvalg eller senere montering (ikke standardudstyr)

\* DÆK - De viste dæk er muligvis ikke standard. Maskinen er fra fabrikken udstyret med standarddæk. Andre dæk kan anskaffes.

† SKOVL - Flere forskellige skovle og andre former for tilbehør kan fås til denne maskine.

● ROPS, FOPS - Roll Over Protective Structure, iht. ISO 3471, og Falling Object Protective Structure iht. ISO 3449, niveau I. Niveau II er tilgængelige.

## EGENSKABER, TILBEHØR OG ANDET Udstyr

### Standardenheder

Model S130 Bobcat-læsseren har følgende som standardudstyr:

- Arbejdslygter, foran og bagpå
- Automatisk aktiverede gløderør
- BICS-system
- Bob-Tach™ ramme
- CE-certificering
- Dæk - 10-16.5 - 8-lags - Bobcat-standardydelse
- Deluxe-førerkabine\*  
Inkluderer indvendig kabine med skumpolstring, side-, top- og bagrunder, ledningsnet til Deluxe, kuppellampe og strømstik
- Garanti: 12 måneder eller 2000 timer
- Gnistfangerlydpotte
- Hjælpehydraulik: variabel strømning / maksimal strømning
- Instrumenter
- Justerbart pudesæde med høj ryg
- Nedlukning af motor- / hydrauliksystem
- Parkeringsbremse
- Proportionel hjælpehydraulik til front, der aktiveres elektrisk
- Sædestang
- Sikkerhedssele
- Støtte til løftearm

\* **Roll Over Protective Structure (ROPS)** - overholder kravene i SAE-J1040C og ISO 3471, **Falling Objects Protective Structure (FOPS)** - overholder kravene i SAE-J1043 og ISO 3449, niveau I

### Valgfrit udstyr og tilbehør

Herunder findes en liste over noget af det udstyr, der kan fås fra din Bobcat-forhandler som forhandler- og / eller fabriksinstalleret tilbehør og fabriksinstallerede valgmuligheder. Kontakt Bobcat-forhandleren for andet valgfrit tilbehør og udstyr.

- Fabrikstilbehør
  - ACS (Advanced Control System)
  - AHC (Advanced Hand Controls)
  - Dæk til hård belastning - 10 x 16.5 - 10-lags
  - Dæk til hård belastning, polyfyld - 10 x 16.5 - 10-lags
  - Deluxe-instrumentpanel
  - Effekt Bob-Tach™
  - Førerkabine med varme
  - Hydraulisk skovplacering (inklusive ON / OFF-kontakt)
  - Robuste dæk - 10 x 16.5 - 10-lags
  - Segmenterede dæk - industri-type - 7.50-15
  - Segmenterede flydedæk - 10-16.5
  - Superflydedæk - 31 x 12-16.5
- Forhandlermonteret tilbehør
  - Deluxe-instrumentpanel
  - Elektrisk Bob-Tach™ sæt
  - FOPS-sæt\*\*
  - Førerkabine, CE, udstyr til kabinen
  - Rørlægningsudstyr til friskluftvarmer
  - Særligt udstyrssæt
  - Sæt med dørfølere
  - Sæt med førerkabinedør
  - Sæt med friskluftvarmer
  - Sæt med frontdør
  - Sæt med hjælpehydraulik bagpå
  - Sæt med kontravægte
  - Sæt med kontravægte for frontaksel
  - Sæt med reservealarm
  - Sæt med spærring af brændstofdæksel
  - Sæt til styring af 7-bens-redskaber
  - Sekundært hjælpehydraulik
  - Udskiftning af førerkabinens struktur
  - Udskiftning Bob-Tach™
  - Udstyr til 4-punktsløft
  - Udstyr til enkeltpunktsløft

\*\* **FOPS (Falling Objects Protective Structure)** - opfylder kravene i SAE-J1043 og ISO 3449, niveau II

*Specifikationerne kan ændres uden varsel.*

## EGENSKABER, TILBEHØR OG ANDET UDSTYR (FORTSAT)

Nedenstående og øvrigt udstyr er godkendt til anvendelse på denne læssermodel. Der må ikke anvendes ikke-godkendt udstyr. Udstyr, som ikke er produceret af Bobcat, er ikke nødvendigvis godkendt.

Den fleksible Bobcat-læsser ændres hurtigt til en universalmaskine med effektiv udstyrstilkobling fra skovl og grab til pallegaffel og dybdeskovl samt meget andet udstyr.

Kontakt Bobcat-forhandleren for nærmere oplysninger om disse og andet udstyr samt marktilbehør.

Bobcat-læsseren kan gøres endnu mere fleksibel med forskellige skovltyper og -størrelser.

### Udstyr

Se Bobcats produktprisliste for at se om bestemte modeller kan fås.

- 3-punktsophæng
- Bagstabilisator
- Blandeskovl\*
- Børstesværer
- Dumper
- Dybdeskovl
- Fejemaskine
- Flishugger\*
- Fødespand
- Fræser
- Frontopriver
- Græstørvlægningsmaskine\*
- Graveskovl
- Hydraulisk gaffelmanipulator
- Jordhøvl
- Kombinationsskovl
- Landskabsrive
- Larvebånd
- Ophakker
- Pallegaffler
- Planeringsmaskine\*
- Planeringsmaskine\*
- Rendegraver
- Roterende slåmaskine
- Rotorkost\*†
- Salt- og sandspreder
- Skovle
- Sneblæsningsmaskine\*
- Snegl
- Stubsliber\*
- Superskraber
- Tilt-Tatch™
- Trykluftshammer\*\*
- Udgravningsskovle- og gaffler
- Vibrationsruller
- Vinkelblad

\* Der skal bruges styreudstyr til redskaber.

\*\* Når læsseren anvendes med dette udstyr, skal der bruges et særligt udstyrssæt, som omfatter en 12 mm Lexan-frontdør med 6 mm top- og bagruder.

† Valgfrit udstyr til vand.

## Skovltyper

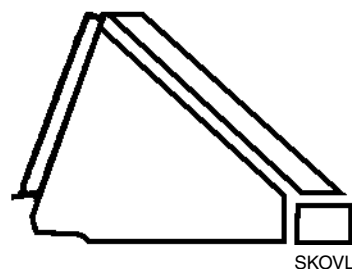

Der fås en række skovltyper i forskellige bredder og med forskellige kapaciteter til mange forskellige formål, f.eks. byggeri og industri, lavprofil, gødning og sne, for blot at nævne nogle få. Kontakt Bobcat-forhandleren for den korrekte skovltype til din Bobcat-læsser og til den pågældende arbejdsopgave.

## EGENSKABER, TILBEHØR OG ANDET UDSTYR (FORTSAT)

### Specialbetjenings-sæt

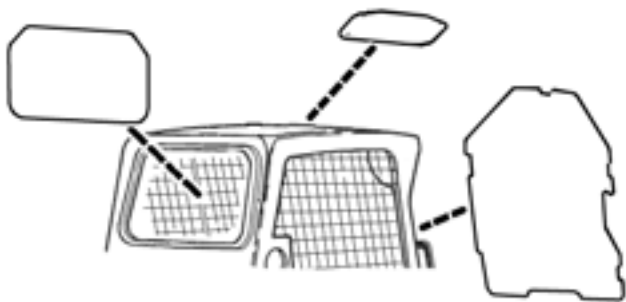

B-25286A

Kan anskaffes til specielle formål for at forhindre, at materiale trænger ind gennem kabinen. Sættet indeholder 12 mm Lexan™ frontdør-, top- og bagrunder.

Kontakt din Bobcat-forhandler for at høre, hvilket udstyr der findes.

### Eftersyn og vedligeholdelse af specialbetjenings-sæt

- Kontrollér for revner og skader. Udskift hvis beskadiget.
- Skyl først med vand for at fjerne sandet materiale.
- Vask med et mildt husholdningsrengøringsmiddel og varmt vand.
- Brug en svamp eller en blød klud. Skyl grundigt med vand og tør efter med en ren blød klud eller en gummiskraber.
- Brug ikke slibende eller stærkt basiske rengøringsmidler.
- Rengør ikke med metalblade eller -skrabere.

## SIKKERHED

MASKINSKILTE (MÆRKATER).....	XVI
SIKKERHEDSINSTRUKTIONER .....	XIII
Brandforebyggelse .....	XV
Før betjening .....	XIII
Sikker betjening er operatørens ansvar .....	XIV
Sikker brug kræver en kvalificeret operatør.....	XIV

**SIKKERHED**



**Bobcat®**

## SIKKERHEDSINSTRUKTIONER

### Før betjening

Følg betjenings- og vedligeholdelsesanvisninger i denne vejledning omhyggeligt.

Bobcat-læsseren er meget let an manøvrere og meget kompakt. Den er robust og et nyttigt arbejdsredskab under en lang række forskellige arbejdsforhold. Ved arbejde i ujævnt terræn eller på ujævne underlag udsættes føreren for visse risici, som er almindelige ved brug af Bobcat-læssere.

Bobcat-læsseren er monteret med en forbrændingsmotor, som afgiver varme og udstødning. Al udstødningsgas kan dræbe eller give helbredsproblemer. Brug derfor læsseren under forhold med tilstrækkelig ventilation.

Forhandleren forklarer Bobcat-læsserens egenskaber og begrænsninger samt udstyr til hver enkelt arbejdsopgave. Forhandleren demonstrerer, hvordan læsseren betjenes sikkerhedsmæssigt korrekt i overensstemmelse med Bobcats vejledningsmateriale, som også er tilgængeligt for førere af maskinen. Forhandleren kan desuden identificere sikkerhedsmæssigt uforvarselige ændringer eller brug af ikke-godkendt udstyr. Udstyr og skovle er beregnet til nominel betjeningskapacitet (nogle kan have begrænsede løftehøjder). De er beregnet til sikker fastgørelse på Bobcat-læsseren. Brugeren skal kontakte forhandleren, eller se Bobcat-dokumentationen, for at få oplysning om sikker last af materialer med en bestemt vægtfylde for valg af korrekt udstyrskombination til maskinen.

I følgende publikationer og træningsmateriale er der information om sikkerhedsmæssig korrekt brug og vedligeholdelse af Bobcat-maskine og -udstyr:

- Leveringsrapporten bruges til at bekræfte, at alle anvisninger er givet til den nye ejer, og at Bobcat-maskine og -udstyr er i sikkerhedsmæssig korrekt stand.
- Betjenings- og vedligeholdelsesvejledningen, der leveres sammen med maskine eller ekstraudstyr fra Bobcat, indeholder såvel oplysninger vedrørende betjening som procedurer for rutinemæssig vedligeholdelse og eftersyn. Den er en del af maskinen og kan opbevares i den beholder, der forefindes på maskinen. Der kan bestilles ekstra betjenings- og vedligeholdelsesvejledninger hos Bobcat-forhandleren.
- Maskinskilte (mærkater) giver anvisninger på sikker betjening og pleje af Deres Bobcat-maskine og -udstyr. Skiltene og deres placering er vist i Betjenings- og vedligeholdelsesvejledningen. Der fås ekstra skilte hos Bobcat-forhandleren.

- Der er fastgjort en operatørhåndbog til førerkabinen. Heri er der korte praktiske anvisninger til føreren. Håndbogen fås hos forhandleren på engelsk og en lang række øvrige sprog. Kontakt Bobcat-forhandleren for nærmere information vedrørende oversatte versioner.

SI SSL-0206

## SIKKERHEDSINSTRUKTIONER (FORTSAT)

Sikker betjening er operatørens ansvar

 <b>Advarselssymbol</b>
Når dette symbol er angivet sammen med en advarselstekst, betyder det: "Advarsel, pas på! Det gælder din sikkerhed!" Læs den tilhørende advarselmeddelelse omhyggeligt.



Føreren skal være instrueret i brug af maskinen, før han / hun betjener den. Førere, som ikke har fået instruktion, kan forårsage personskade eller dødsfald.

W-2001-1285



Dette angiver fremgangsmåder, som skal følges for at undgå beskadigelse af maskinen.

I-2019-0284



Advarslerne på maskinen og i vejledningerne er af hensyn til din sikkerhed. Hvis disse advarsler ikke følges, er der risiko for personskade eller dødsfald.

W-2044-1285

Bobcat-læsseren og udstyr skal være i korrekt driftsmæssig tilstand før brug.

Tjek alle punkterne på Bobcat serviceplanskiltet i kolonnen 8-10 timer eller se i betjenings- og vedligeholdelsesvejledningen.

### Sikker brug kræver en kvalificeret operatør

En fører er kvalificeret, hvis han / hun ikke er under indflydelse af medicin eller alkohol, som nedsætter dennes opmærksomhed eller koordineringsevner under arbejde. En operatør, der tager receptpligtig medicin, skal få en læge til at vurdere, om han eller hun kan betjene maskinen sikkert.

### Kvalificerede førere skal gøre følgende:

#### Forstå de skrevne anvisninger, bestemmelser og regler

- De skrevne anvisninger fra Bobcat Company omfatter leveringsrapporten, Betjenings- og vedligeholdelsesmanualen, Operatørhåndbogen og maskinskiltene (mærkater).
- Kontrollér bestemmelser og regler på arbejdsstedet. Bestemmelserne kan omfatte arbejdsgiverens krav med hensyn til arbejdssikkerhed. Reglementer kan omfatte færdselsregler, herunder brug af skilt for langsomtkørende køretøj. Reglementer kan identificere risici, f.eks. elledninger.

#### Sørg for oplæring med faktisk betjening

- Oplæring af førere skal bestå af demonstration og mundtlig instruktion. Denne oplæring skal forestås af Bobcat-forhandleren før levering af produktet.
- Den nye fører skal starte i et område, hvor der ikke er andre personer, og han / hun skal bruge alle kontroller, indtil han / hun kan betjene maskinen og udstyret sikkerhedsmæssigt korrekt under alle forhold i arbejdsområdet. Spænd altid sikkerhedsselen før betjening af maskinen.

#### Vær fortrolig med arbejdsforholdene

- Kend vægten på de materialer, der håndteres. Undgå at overstige den nominelle arbejdskapacitet for maskinen. Meget vægtfyldigt materiale er tungere end mindre vægtfyldigt materiale med samme volumen. Reducér lastens størrelse ved håndtering af vægtfyldigt materiale.
- Føreren skal være klar over forbudte anvendelser eller arbejdsområder, f.eks. skal han / hun være bekendt med stejle skråninger.
- Kend placeringen af nedgravede rør / ledninger.
- Brug tætsiddende beklædning. Brug altid beskyttelsesbriller i forbindelse med vedligeholdelse eller eftersyn. Beskyttelsesbriller, høreværn eller særligt udstyr er påkrævet ved visse arbejdsopgaver. Kontakt din Bobcat-forhandler for at høre mere om Bobcat-sikkerhedsudstyr til din model.

SI SSL-0206



## SIKKERHEDSINSTRUKTIONER (FORTSAT)

### Brandforebyggelse

Maskinen og nogle typer udstyr indeholder komponenter, som bliver meget varme under normale driftsforhold. Den primære kilde til høje temperaturer er motoren og udstødningssystemet. Hvis det elektriske system er beskadiget eller forkert vedligeholdt, kan dette afstedkomme lysbuer eller gnister.

Brændbare fremmedlegemer (blade, strå mv.) skal fjernes regelmæssigt. Hvis brændbart materiale får lov til at ophobe sig, kan det øge brandfaren. Foretag hyppig rengøring for at forhindre ansamling. Brændbart affald i motorrummet udgør en potentiel brandfare.

Udstødningssystemets gnistfanger er udviklet med det formål at begrænse udledning af partikler fra motor og udstødning, men gnistspærren og udstødningssystemet er dog stadig meget varme.

- Brug ikke maskinen, hvor udstødning, lysbuer, gnister eller varme komponenter kan komme i kontakt med brændbart materiale, eksplosivt støv eller luftarter.
- Førerkabinen, motorrummet og motorens kølesystem skal kontrolleres dagligt og om nødvendigt rengøres for at undgå brandfare og overophedning.
- Kontrollér alle elektriske ledningsnet og tilslutninger for beskadigelse. Sørg for, at batteriklemmerne er rene og stramme. Reparér eller udskift beskadigede dele.
- Kontrollér brændstof- og hydraulikrør, -slanger og -fittings for skader og utætheder. Anvend aldrig åben ild eller nøgen hud til at kontrollere for utætheder. Spænd eller udskift dele, som viser tegn på utæthed. Tør altid spildt væske op. Brug ikke benzin eller diesel til rengøring af dele. Brug almindeligt tilgængelige ikke-brændbare rensmidler.
- Brug ikke æter eller startvæske på nogen som helst motor, der har gløderør. Starthjælpemidler af denne type kan forårsage eksplosion og skade både dig og eventuelle omkringstående.
- Rengør altid maskinen, frakobl batteriet, og frakobl ledningerne fra Bobcat-styreenhederne før svejsning. Tildæk gummislanger, batteriet og alle øvrige brændbare dele. Opbevar en brandslukker i nærheden af maskinen ved svejsning. Sørg for god ventilation ved svejsning eller slibning af lakerede dele. Brug støvmaske ved slibning af lakerede dele. Der kan dannes giftigt støv og gas.
- Stands motoren, og lad den køle af, før der påfyldes brændstof. Rygning forbudt!

- Anvend den i Betjenings- og vedligeholdelsesvejledningen beskrevne fremgangsmåde for tilslutning af batteri og start med startkabler.
- Følg anvisningerne i Betjenings- og vedligeholdelsesvejledningen ved rengøring af gnistspærre (hvis monteret).

Figur 4

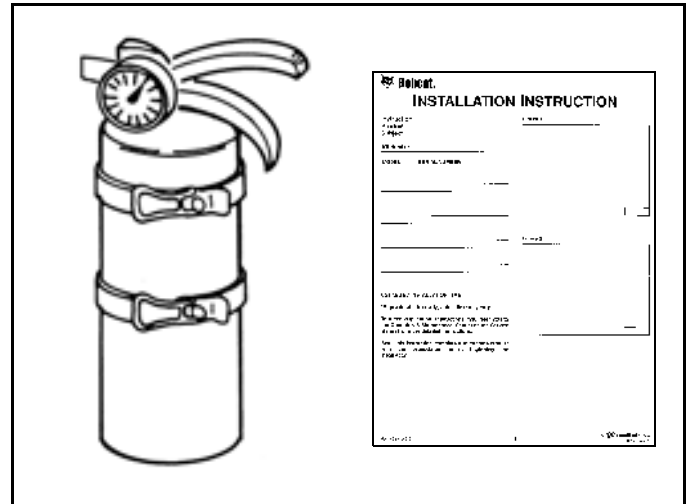

- Du skal vide, hvor brandslukkere og førstehjæpskasser befinder sig, og hvordan de bruges. Brandslukkere kan fås hos din Bobcat-forhandler [Figur 4].

SI SSL-0206

## MASKINSKILTE (MÆRKATER)

Følg anvisningerne på alle maskinskilte (mærkater), som findes på læsseren. Udskift eventuelle beskadigede maskinskilte, og kontrollér, at de er placeret korrekt. Ekstra maskinskilte fås hos Bobcat-forhandleren.

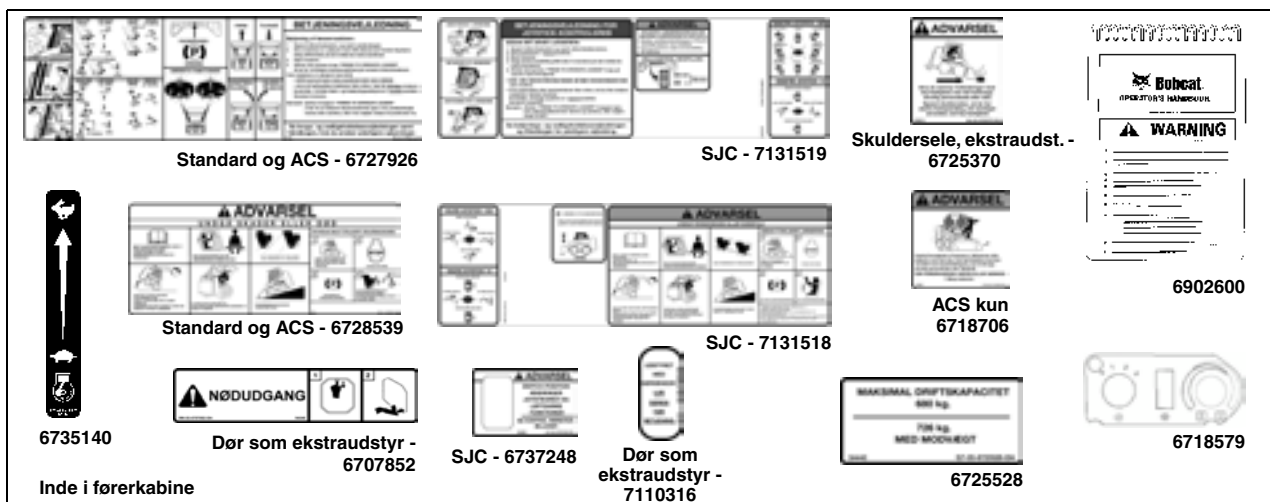

7117407  
(undersiden af sikringslåg)

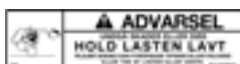

6579528  
(Bag løftearmenes tværstivere)

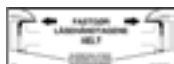

6561383  
(Bag Bob-Tach™)

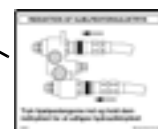
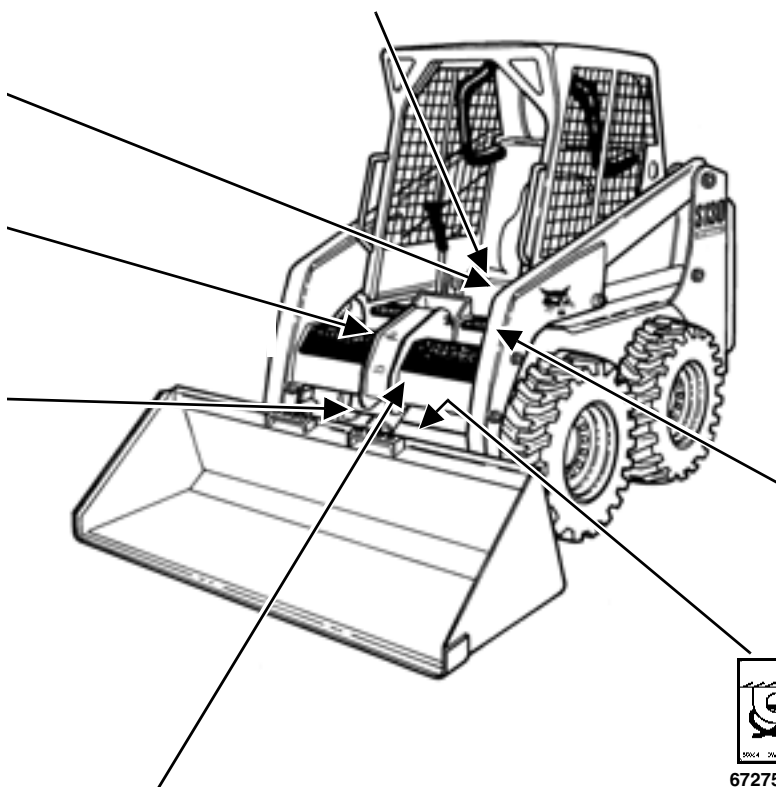

6731757



6727595 (3)

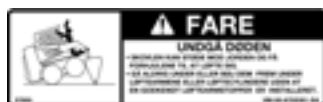

6702301



6702302



6710358

(FP) - Fodpedal  
(ACS) - Avanceret kontrolsystem  
(SJC) - Valgbar joystick-styring

B-23185B

# MASKINSKILTE (MÆRKATER) (FORTSAT)

Følg anvisningerne på alle maskinskilte (mærkater), som findes på læsseren. Udskift eventuelle beskadigede maskinskilte, og kontrollér, at de er placeret korrekt. Ekstra maskinskilte fås hos Bobcat-forhandleren.

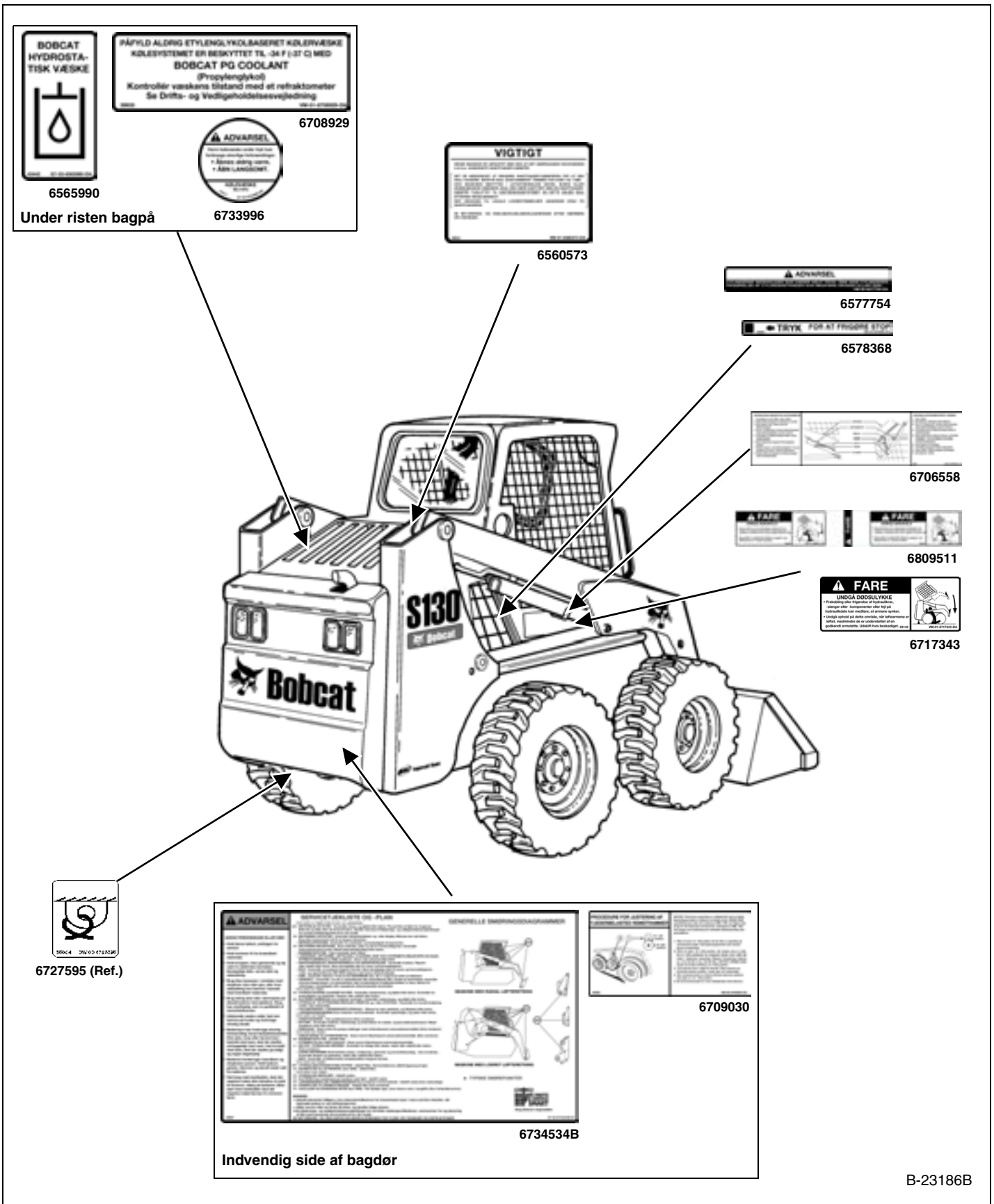



**Bobcat®**

## BETJENINGSINSTRUKTIONER

BETJENINGSPROCEDURE .....	44
Betjening med fuld skovl .....	44
Betjening med tom skovl .....	45
Fyldning og tømning af skovlen (ACS - håndtag, SJC - 'H'-styringssystem) .....	48
Fyldning og tømning af skovlen (fodpedaler) .....	46
Fyldning og tømning af skovlen (SJC - 'ISO'-styringssystem) .....	51
Kontrollér arbejdsområdet .....	44
Udgravning og opfyldning af et hul (ACS - håndtag, SJC - 'H'-styringssystem) .....	50
Udgravning og opfyldning af et hul (fodpedaler) .....	47
Udgravning og opfyldning af et hul (SJC - 'ISO'-styringssystem) .....	52
Udjævning af jorden med brug af flydestilling (ACS - håndtag, SJC - 'H'-styringssystem) .....	49
Udjævning af jorden med brug af flydestilling (fodpedaler) .....	47
Udjævning af jorden med brug af flydestilling (SJC - 'ISO'-styringssystem) .....	52
 BICS-system .....	11
Betjening .....	11
 BUGSERING AF LÆSSEREN .....	53
Fremgangsmåde .....	53
 DAGLIG KONTROL .....	25
Daglig kontrol og vedligeholdelse .....	26
 HYDRAULISK STYRING .....	18
Avanceret kontrolsystem (ACS) i HÅND-kontrolindstilling .....	19
Beskrivelse .....	18
Betjening af bageste hjælpehydraulik (hvis monteret) .....	22
Betjening af forreste hjælpehydraulik (MAKSIMALT FLOW) .....	21
Betjening af forreste hjælpehydraulik (VARIABELT FLOW) .....	21
Betjening af forreste hjælpehydraulik (VEDVARENDE FLOW) .....	22
Betjening af hjælpehydraulik (KUN MAKSIMALT FLOW) .....	21
Betjening af hjælpehydraulik (VARIABELT FLOW) .....	21
Betjening af ventil for skovlposition (hvis monteret) .....	20
Kontrolenhed til udstyr (ACD) (hvis monteret) .....	23
Lynkoblinger .....	22
Sekundær hjælpehydraulik til forreste udstyr (hvis monteret) .....	24
Standardstyrehåndtag (Også ACS i pedal-indstilling) .....	18
Udløsning af hydraulisk tryk (læsser og udstyr) .....	23
Valgbar joystick-styring (SJC) - 'H'-styringssystem .....	19
Valgbar joystick-styring (SJC) - 'ISO'-styringssystem .....	20
 INSTRUMENTPANEL - OVERSIGT .....	5
Højre panel (med tændingsnøgle) .....	6
Højre panel (uden tændingsnøgle) .....	7
Kabinelys .....	8
Paneller til ekstraudstyr og feltudstyr .....	9
Venstre panel .....	5

**BETJENINGS-  
INSTRUKTIONER**

## BETJENINGSINSTRUKTIONER (FORTSAT)

KØRSEL MED OG STYRING AF LÆSSER.....	14
Betjening (SJC) i 'H'-styringsystem .....	15
Betjening (SJC) i 'ISO'-styringsystem.....	16
Betjening (standard og ACS) .....	14
Konfigurationsmuligheder for kontrolenheder .....	14
LØFT AF LÆSSEREN.....	54
Enkelpunktsløft .....	54
Firepunkts-løfteøje .....	54
OMLØBSFUNKTION TIL LØFTEARME .....	12
Betjening.....	12
OVERVÅGNING AF SKÆRMPANELERNE.....	34
Advarsel og standsning .....	35
Højre panel (med tændingsnøgle) .....	34
Højre panel (uden tændingsnøgle) .....	35
Venstre panel.....	34
PARKERINGSBREMSE.....	13
Betjening.....	13
PRÆCISIONSSTYRING (SJC-SYSTEM) .....	17
Betjening.....	17
REGULERING AF MOTORHASTIGHED.....	13
Betjening.....	13
SIKKERHEDSBØJLESYSTEM.....	10
Betjening.....	10
STANDSNING AF LÆSSEREN .....	17
Brug af styrehåndtag eller joystick.....	17
STANDSNING AF MOTOREN OG Udstigning af læsseren .....	36
Fremgangsmåde.....	36
Nødudgang .....	37
START AF MOTOREN .....	29
Koldstart .....	32
Nøglefri .....	31
Opvarmning af det hydrauliske / hydrostatiske system.....	33
Tændingslås .....	29
STARTFORBEREDELSE.....	27
Indstigning i læsseren.....	27
Justering af sæde .....	27
Justering af sikkerhedssele .....	28
Sikkerhedsbøjle .....	28
TILSIDESÆTTELSE AF KØREMOTORSPÆRRING .....	12
Betjening.....	12

## BETJENINGSINSTRUKTIONER (FORTSAT)

TRANSPORT AF LÆSSEREN PÅ EN ANHÆNGER .....	55
Fastgørelse .....	55
Læsning og aflæsning.....	55
UDSTYR.....	38
Montering og afmontering af udstyr (Power Bob-Tach).....	41
Montering og afmontering af ydstyr (Manuel Bob-Tach) .....	39
Pallegaffel.....	38
Valg af korrekt skovl .....	38



**Bobcat®**



## INSTRUMENTPANEL - OVERSIGT

### Venstre panel

Figur 5

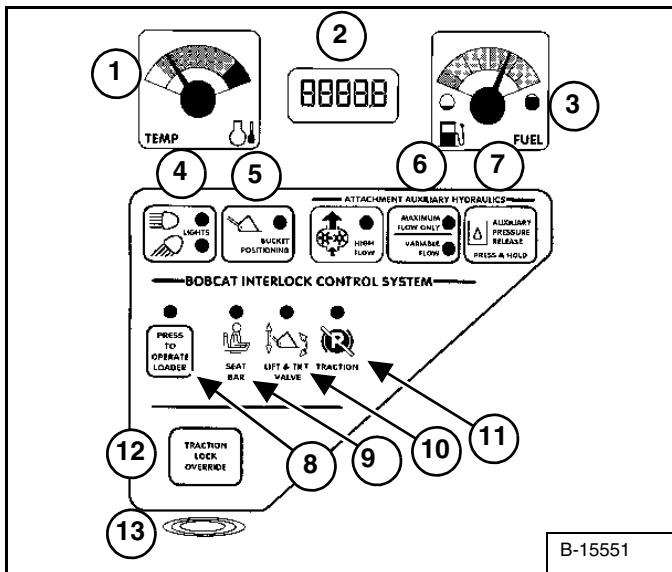

Venstre instrumentpanel er det samme for både Standard- og nøglefri instrumentpaneler [Figur 5].

Tabellen herunder viser BESKRIVELSE og FUNKTION / BETJENING for hver komponent i venstre panel.

Tryk og hold LIGHTS-knappen (4) [Figur 5] nede i to sekunder for at se SERVICEKODER på TIMETLÆLLER / KODEDISPLAY (2) [Figur 5]. Hvis der er mere end én SERVICEKODE, vil koderne rulle hen over TIMETLÆLLER / KODEDISPLAYET.

REF. NR.	BESKRIVELSE	FUNKTION / BETJENING
1	TEMPERATURMÅLER	Viser motorens kølevæsketemperatur.
2	TIMEMÅLER / KODEDISPLAY / GLØDERØR-NEDTÆLLING	TIMETÆLLER - registrerer driftstiden for læsseren. KODEDISPLAY - viser numeriske SERVICEKODER* for læsserens overvågningssystem, som overvåger systemet. NEDTÆLLING - resterende foropvarmningstid.
3	BRÆNDSTOFMÅLER	Viser mængden af brændstof i tanken.
4	LYS / HOLD FOR KODER	LYS - Tryk én gang for FORLYS. Tryk en gang til for FOR- OG BAGLYS. Tryk en tredje gang for at slukke alt lys. HOLD FOR KODER - Tryk og hold i to sekunder for visning af SERVICEKODER (2). (KODER* vises kun, når der findes en fejl af læsserens overvågningssystem.)
5	INDSTILLING AF SKOVL (ekstraudstyr)	Tryk for at aktivere funktionen til SKOVLINDSTILLING. Tryk igen for at deaktivere. Tryk og hold nede i 2 sekunder for visning af Shtdn (NEDLUKNING) og betjeningskodennummer på TIMETÆLLER / KODEDISPLAYET.
<b>HJÆLPEHYDRAULIK TIL EKSTRAUDSTYR</b>		
6	MAKSIMALT FLOW / VARIABELT FLOW	Tryk én gang for at aktivere VARIABELT FLOW-hjælpehydraulik. Tryk endnu en gang for at aktivere MAKSIMALT FLOW. Tryk en tredje gang for at slå hjælpehydraulik fra. [VARIABELT FLOW giver mulighed for langsom-til-hurtig bevægelse af hjælpehydraulikfunktioner (jo længere du flytter kontakten, desto hurtigere arbejder hjælpehydraulikfunktionerne). MAKSIMALT FLOW giver kun mulighed for hurtig bevægelse.]
7	SUPPLERENDE OVERTRYKSVENTIL	Kun for bageste hjælpehydraulik - Med tændingsnøglen i ON-position eller motoren kørende skal du trykke og holde knappen inde i 5 sekunder. (Se Udløsning af hydraulisk tryk (læsser og udstyr) på side 23 for oplysninger om trykkudligning til forreste hjælpeudstyr.)
<b>BOBCAT INTERLOCK KONTROLSYSTEM (BICS)</b>		
8	TRYK FOR AT BETJENE LÆSSEREN	Tryk for at aktivere BICS-systemet, når sikkerhedsbøjlen er nede, og operatøren sidder i betjeningsposition.
9	SIKKERHEDSBØJLE	Lampen TÆNDES, når sikkerhedsbøjlen er nede.
10	LØFTE- OG VIPPEVENTIL	Lampen TÆNDES, når sikkerhedsbøjlen sænkes, og du trykker på knappen PRESS TO OPERATE. Løfte- og vippefunktionerne kan betjenes, når lampen LYSER.
11	TRÆK	Lampen TÆNDES, når sikkerhedsbøjlen er nede, motoren kører, og parkeringsbremsen slippes. Læsseren kan bevæge sig frem eller tilbage, når lampen LYSER.
12	TILSIDESÆTTELSE AF KØREMOTORSPÆRRING	(Fungerer kun, når sikkerhedsbøjlen er hævet, og motoren kører.) Tryk for at frigøre bremsene. Gør det muligt at bruge styrefunktionen til at bevæge læsseren frem eller tilbage ved anvendelse af rendegraverudstyr eller læsserservice. (Se TILSIDESÆTTELSE AF KØREMOTORSPÆRRING på side 12.) Tryk endnu en gang for at låse bremsene.
13	ALARM	ALARMEN bipper, når der er en Fejl-, ADVARSELS- eller STANDSNINGS-tilstand.

\* Se Systemindstilling og -analyser for en nærmere beskrivelse af SERVICEKODER.

## INSTRUMENTPANEL - OVERSIGT (FORTSAT)

### Højre panel (med tændingsnøgle)

Figur 6

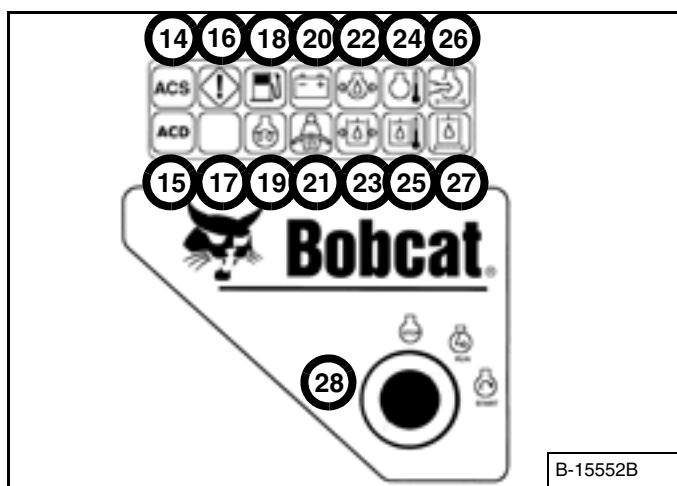

Det viste højre instrumentpanel [Figur 6] er et standardpanel med nøgle.

Planen nedenfor viser ikoner og andre enheder på højre standardpanel.

\* Disse funktioner overvåges og har SERVICEKODER tilknyttet. For beskrivelser, (Se DIAGNOSTIK-SERVICEKODER på side 104).

REF.	FUNKTION	IKON / LAMPE	ALARM	KODE	TILSTAND	BESKRIVELSE
14	ACS (Advanced Control System) (ekstraudstyr)	TÆNDT	3 bip	*	Fejl	Fejl på det avancerede kontrolsystem (ACS) eller valgbare joystick-styring - SJC.
15	Kontrolenhed til udstyr (ACD) (ekstraudstyr)	TÆNDT BLINKER	--- 3 bip	- *	--- Fejl	Elektrisk kontrolleret udstyr er til stede. Fejl på kontrolenhed til udstyr (ACD).
16	Generel advarsel	TÆNDT TÆNDT BLINKER	3 bip 3 bip Kontinuerligt	* * *	Fejl ADVARSEL STANDSNING	Fejl ved en eller flere motor- eller hydraulikfunktioner. Høj motorhastighed, eller motoren er ved at standse. Motorhastighed ekstrem høj. Motor vil standse i løbet af 10 sekunder.
17	ANVENDES IKKE					
18	Brændstofniveau	TÆNDT BLINKER	3 bip 3 bip	* *	Fejl ADVARSEL	Fejl ved brændstofniveau-sender. Brændstofniveau lavt.
19	Gløderør	TÆNDT BLINKER	--- 3 bip	- *	--- Fejl	Gløderør er aktiverede. Fejl ved gløderør.
20	Systemspænding	TÆNDT	3 bip	*	ADVARSEL	Spænding lav, høj eller meget høj.
21	Sikkerhedssele	TÆNDT	---	-	---	Lampen lyser i 45 sekunder for at minde føreren om at spænde sikkerhedssele.
22	Motorolietryk	TÆNDT TÆNDT BLINKER	3 bip 3 bip Kontinuerligt	* * *	Fejl ADVARSEL STANDSNING	Motorolietryk-sender uden for rækkevidde. Motorolieniveau lavt. Ekstremt lavt olietryk. Motor vil standse inden for 10 sekunder.
23	Hydrostatisk opladningstryk	TÆNDT TÆNDT BLINKER	3 bip 3 bip Kontinuerligt	* * *	Fejl ADVARSEL STANDSNING	Hydraulisk olietryk-sender er uden for rækkevidde. Hydraulisk olietryk lavt. Ekstremt lav hydraulisk trykspænding. Motor vil standse i løbet af 10 sekunder.
24	Kølevæsketemperatur	TÆNDT TÆNDT BLINKER	3 bip 3 bip Kontinuerligt	* * *	Fejl ADVARSEL STANDSNING	Motorkølevæskesender uden for rækkevidde. Motorkølevæsketemperatur høj. Ekstremt høj kølevæsketemperatur. Motor vil standse i løbet af 10 sekunder.
25	Hydraulisk olietemperatur	TÆNDT TÆNDT BLINKER	3 bip 3 bip Kontinuerligt	* * *	Fejl ADVARSEL STANDSNING	Hydraulisk olietemperatur-sender uden for rækkevidde. Hydraulisk olietemperatur høj. Ekstremt høj hydraulisk olietemperatur. Motor vil standse i løbet af 10 sekunder.
26	Motorluftfilter	TÆNDT BLINKER	3 bip 3 bip	* *	Fejl ADVARSEL	Luftfilter med høj restriktion. Luftfilter-switch ikke tilkøbet.
27	Hydraulikfilter	TÆNDT BLINKER	3 bip 3 bip	* *	Fejl ADVARSEL	Hydraulisk filter med høj restriktion. Hydraulisk filter-switch ikke tilkøbet.
28	Tændingslås	---	---	-	---	Bruges til start og stop af motoren.

\* Disse funktioner overvåges og har SERVICEKODER tilknyttet. Se SYSTEMINDSTILLING OG -ANALYSER for nærmere beskrivelse af SERVICEKODER.

## INSTRUMENTPANEL - OVERSIGT (FORTSAT)

### Højre panel (uden tændingsnøgle)

Figur 7

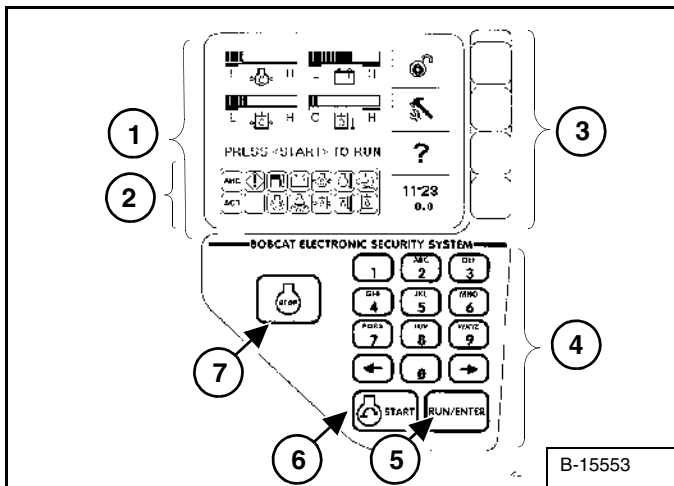

Det viste højre instrumentpanel [Figur 7] er et nøglefrit panel.

1. **Skærmpanel:** Skærmpanelet er det panel, hvor alle systemindstillinger, overvågnings-, fejlfinding- og fejltilstande vises.
2. **Funktionsikoner:** Den nederste venstre del af det nøglefrie panel har samme ikoner som panelet med tændingsnøgle. Disse ikoner er kun synlige, når overvågningsystemet har opdaget en fejl.
3. **Valgknapper:** De fire valgknapper giver dig mulighed for at vælge funktioner på skærmpanelet og rulle gennem skærmbillederne.
4. **Numerisk tastatur:** Det numeriske tastatur (4) [Figur 7] har to funktioner:

At angive en nummerkode (adgangskode), der giver adgang til at starte motoren (nøglefri start).

At angive et nummer som anvist for videre brug af skærmpanelet.

Figur 8

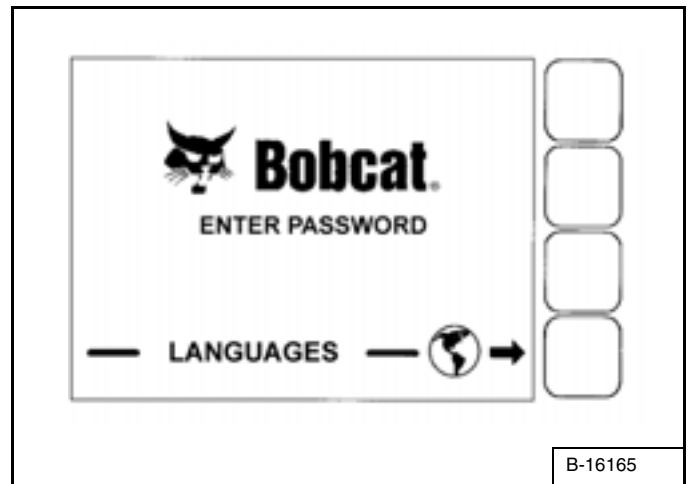

Den første skærm, som du vil se på din nye læsser, vises i [Figur 8].

Når denne skærm vises, kan du angive adgangskoden og starte motoren eller ændre skærmpanelets indstillingsfunktioner.

**BEMÆRK:** Din nye læsser (med nøglefrit instrumentpanel) har en ejeradgangskode. Din forhandler udleverer adgangskoden til dig. Skift adgangskoden til en, som du let kan huske, for at forhindre uautoriseret brug af læsseren. (Se DISPLAY KONTROLENHEDS PANEL-SETUP på side 109.) Opbevar adgangskoden et sikkert sted af hensyn til fremtidig brug.

Start motor: Brug det numeriske tastatur til at angive tal (bogstaver) i din adgangskode, og tryk på RUN / ENTER-knappen (5) [Figur 7].

Tryk, og hold START-knappen nede (6) [Figur 7], indtil motoren starter.

Tryk på STOP-knappen (7) [Figur 7] for at standse motoren.

Ændring af sprog: Tryk på valgknappen for enden af pilen [Figur 8] for at komme til næste skærmbillede.

## INSTRUMENTPANEL - OVERSIGT (FORTSAT)

### Højre panel (uden tændingsnøgle) (Fortsat)

Figur 9

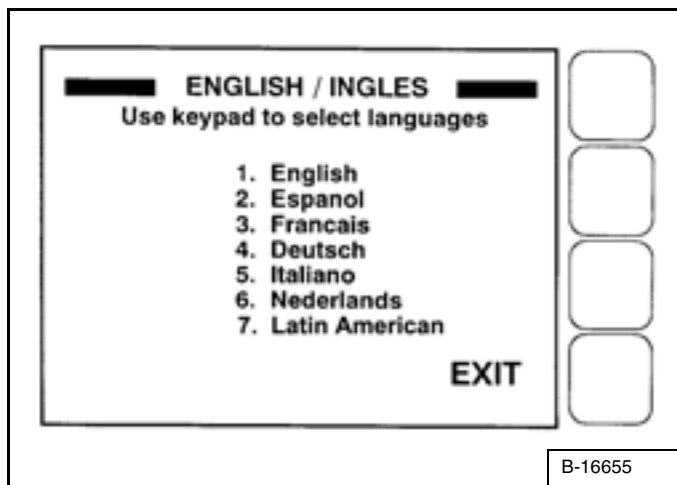

Vælg sprognummer ved hjælp af tastaturet [Figur 9].

Tryk på EXIT. Skærmen vender tilbage til [Figur 8]. Du kan derefter angive adgangskode og starte motoren.

Se DISPLAY KONTROLENHEDS PANEL-SETUP for yderligere beskrivelse af skærbilleder til individuel indstilling af system. (Se DISPLAY KONTROLENHEDS PANEL-SETUP på side 109.)

**BEMÆRK:** Når du trykker på EXIT-tasten, kommer du til det foregående skærbillede, og du kan blive ved med at trykke, indtil du kommer til startside. **GENVEJ:** Tryk på "0" (nul)-tasten for at komme direkte til startskærbilledet.

## Kabinelys

Figur 10

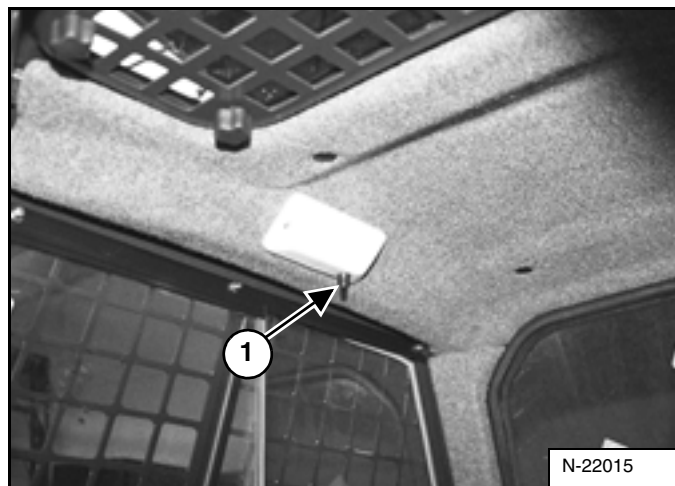

Tryk på knappen (1) [Figur 10] for at tænde lyset. Tryk på knappen igen for at slukke.

Paneler til ekstraudstyr og feltudstyr

Figur 11

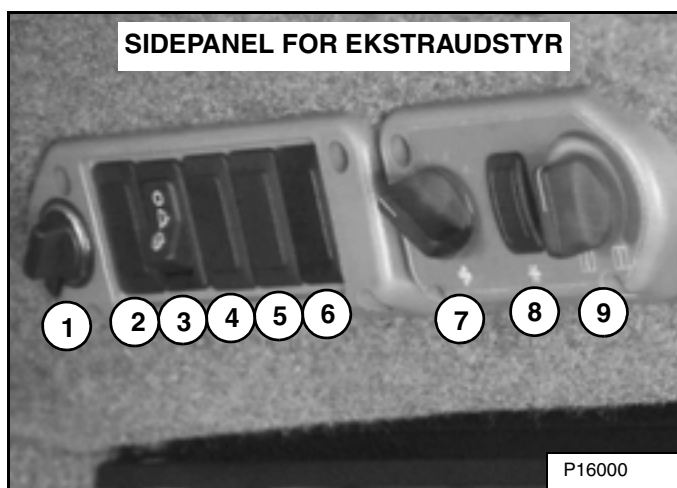

REF. NR.	BESKR.	FUNKTION / BETJENING
1	STRØMKONTAKT	Leverer 12 V til tilbehør.
2	ANVENDES IKKE	- - -
3	FRONTRUDEVISKER	Tryk øverst på kontakten for at starte frontrudevisker (tryk og hold for sprinklervæske). Tryk nederst på kontakten for at slå viskeren fra.
4	BAGRUDEVISKER	Tryk nederst på kontakten for at starte bagrudeviskeren. Tryk øverst på kontakten for at få sprinklervæske til rensning af bagruden.
5	ANVENDES IKKE	- - -
6	ANVENDES IKKE	- - -
7	VENTILATORMOTOR	Drej med uret for at øge ventilatorhastigheden, mod uret for at mindske den. Der er fire indstillinger: OFF-1-2-3.
8	ANVENDES IKKE	- - -
9	TEMP. STYRING	Drej med uret for at øge temperaturen, mod uret for at mindske den.

Figur 12

Frontpanel for ekstraudstyr [Figur 12]

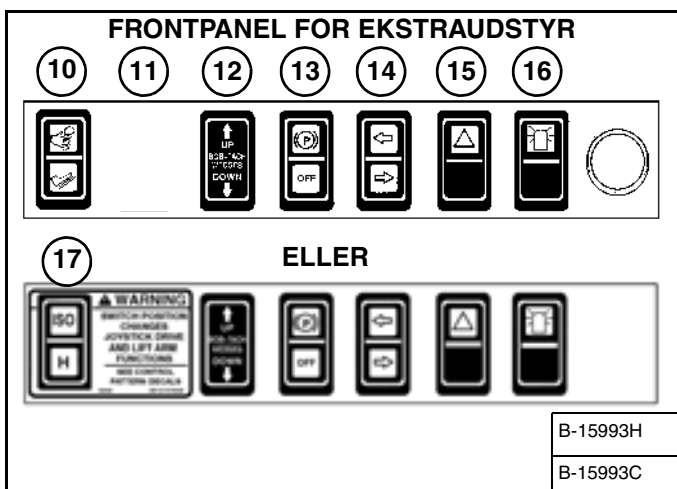

REF. NR.	BESKR.	FUNKTION / BETJENING
10	AVANCERET KONTROLSYSTEM (ACS)	Tryk øverst for at vælge håndtagsstyring, nederst for at vælge fodpedaler.
11	ANVENDES IKKE	- - -
12	POWER BOB-TACH (hvis monteret)	Tryk på og hold den øverste pil for at deaktivere Bob-Tach-kilerne. Tryk på og hold den nederste pil for at styre kilerne ind i rammens monteringshuller.
13	PARKERINGS-BREMSE	Tryk øverst for at aktivere PARKERINGSBREMSEN, nederst for at deaktivere den.
14	INDIKATORER FOR DREJESIGNAL	Viser, at venstre eller højre DREJESIGNAL er TÆNDT.
15	ADVARSELSBLINK	Tryk i venstre side (eller øverst) for at tænde HAVARIBLINKET, tryk i venstre side (eller nederst) for at slukke.
16	ROTARENDE BLINKLYS	Tryk i venstre side (eller øverst) for at tænde DET ROTARENDE BLINKLYS, tryk i venstre side (eller nederst) for at slukke.
17	VALGBAR JOYSTICKSTYRING (SJC)	Tryk øverst for at vælge 'ISO'-styringssystemet, nederst for at vælge 'H'-styringssystemet.

**BEMÆRK:** Parkeringsbremse (13) [Figur 12] er standard på alle læssere.

### Betjening

Figur 13



Sikkerhedsbøjleens fastspændingssystem har en svingende sædebøjle med armhvilere (1) [Figur 13].

Operatøren kontrollerer selv sikkerhedsbøjlen. Når bøjlen er nede, fastholder den føreren i sædet.



## ADVARSEL

### RISIKO FOR PERSONSKADE ELLER LIVSFARE

Ved betjening af maskinen:

- Sørg for, at sikkerhedsselen sidder tæt til kroppen.
- Sikkerhedsbøjlen skal være nede.
- Hold fødderne på styrepedalene eller fodstøtterne og hænderne på styrehåndtagene.

W-2261-0799

Når sikkerhedsbøjlen er nede, PRESS TO OPERATE LOADER-knappen aktiveres, og parkeringsbremsen udløses, kan løfte-, vippe- og trækfunktionerne betjenes. (Trækdrev kan kun fungere, når motoren kører.)

Når sikkerhedsbøjlen er oppe, deaktiveres løfte-, vippe- og trækfunktioner, og begge fodpedaler (hvis monteret) låses.



## ADVARSEL

Før du forlader førersædet:

- Sænk løftarmene, indtil udstyret hviler fladt mod jorden.
- Stands motoren.
- Aktivér parkeringsbremsen.
- Hæv sikkerhedsbøjlen.
- (Fodbetjeningspedaler) Bevæg pedalerne til de begge låser.
- (Avanceret kontrolsystem - ACS) Sæt de hydrauliske kontrolhåndtag i NEUTRAL POSITION for at sikre, at både løfte- og vippefunktion er deaktiveret. Sikkerhedsbøjlesystemet skal deaktivere løfte- og vippekontrollfunktionerne, når sikkerhedsbøjlen er oppe. Servicér systemet, hvis håndkontrolgrebene ikke deaktiveres.
- (Valgbar joystick-styring - SJC) Sæt joystickene i NEUTRAL POSITION for at sikre, at både kørsels- og hydrauliske funktioner deaktiveres. Sikkerhedsbøjlesystemet skal deaktivere disse funktioner, når sikkerhedsbøjlen er oppe. Servicér systemet, hvis kontrolgrebene ikke deaktiveres.

W-2463-0603



**RISIKO FOR PERSONSKADE ELLER LIVSFARE**  
 Formålet med BICS™ systemet er at deaktivere læsserens løfte-, vippe- og køremotorfunktioner. Kontakt forhandleren, hvis systemet ikke gør dette, og få det efterset. FORETAG IKKE ændringer af systemet.

W-2151-0394

Figur 14



BICS-systemet har en svingende sædebøjle med armhvilere (1) [Figur 14].

Operatøren kontrollerer selv sikkerhedsbøjlen. Når bøjlen er nede, fastholder den føreren i sædet.

BICS-systemet kræver, at operatøren er placeret i operatørpositionen med sikkerhedsbøjlen (1) [Figur 14] helt sænket, før løft-, vippe-, hjælpehydrauliske og trækfunktioner kan betjenes. Sikkerhedsselen skal være spændt ved al betjening af maskinen.



**RISIKO FOR PERSONSKADE ELLER LIVSFARE**  
 Ved betjening af maskinen:

- Sørg for, at sikkerhedsselen sidder tæt til kroppen.
- Sikkerhedsbøjlen skal være nede.
- Hold fødderne på styrepedalene eller fodstøtterne og hænderne på styrehåndtagene.

W-2261-0799

Figur 15

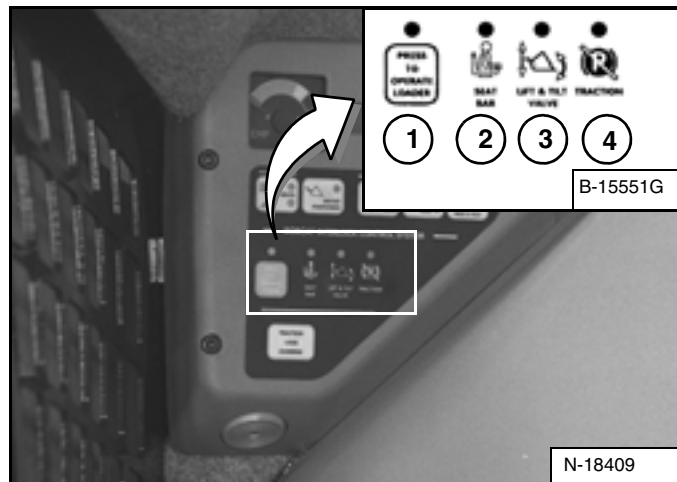

Der er placeret displaylamper (1, 2, 3 og 4) [Figur 15] på det venstre instrumentpanel, som skal lyse, for at maskinen kan betjenes.

Når sikkerhedsbøjlen er nede, PRESS TO OPERATE LOADER-knappen aktiveres, og parkeringsbremsen udløses, kan løfte-, vippe-, hjælpehydrauliske og trækfunktioner betjenes.

Når sikkerhedsbøjlen er hævet, er løfte-, vippe-, hjælpehydrauliske og trækfunktioner deaktiverede.



**Før du forlader førersædet:**

- Sænk løftarmene, indtil udstyret hviler fladt mod jorden.
- Stands motoren.
- Aktivér parkeringsbremsen.
- Hæv sikkerhedsbøjlen.
- (Fodbetjeningspedaler) Bevæg pedalerne til de begge låser.
- (Avanceret kontrolsystem - ACS) Sæt de hydrauliske kontrolhåndtag i NEUTRAL POSITION for at sikre, at både løfte- og vippefunktion er deaktiveret. Sikkerhedsbøjlesystemet skal deaktivere løfte- og vippekontrolfunktionerne, når sikkerhedsbøjlen er oppe. Servicér systemet, hvis håndkontrolgrebene ikke deaktiveres.
- (Valgbar joystick-styring - SJC) Sæt joystickene i NEUTRAL POSITION for at sikre, at både kørsels- og hydrauliske funktioner deaktiveres. Sikkerhedsbøjlesystemet skal deaktivere disse funktioner, når sikkerhedsbøjlen er oppe. Servicér systemet, hvis kontrolgrebene ikke deaktiveres.

W-2463-0603

## OMLØBSFUNKTION TIL LØFTEARME

### Betjening

Figur 16

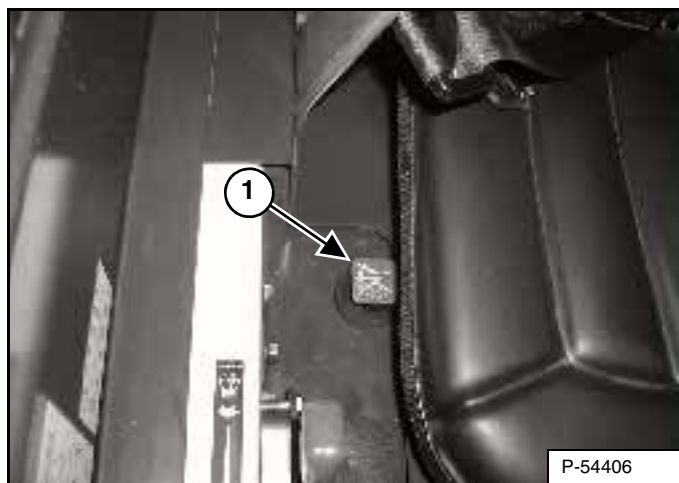

Knappen til løftearmenes omløbsfunktion (1) [Figur 16] bruges til at sænke løftearmene, hvis de ikke kan sænkes under normale forhold.

- Sæt dig i førersædet.
- Spænd sikkerhedsselen, og sænk sikkerhedsbøjlen.
- Drej knappen (1) [Figur 16] 1/4 omgang med uret.
- Træk knappen ud, og hold den her, indtil løftearmene langsomt sænkes.

## TILSIDESÆTTELSE AF KØREMOTORSPÆRRING

### Betjening

Figur 17

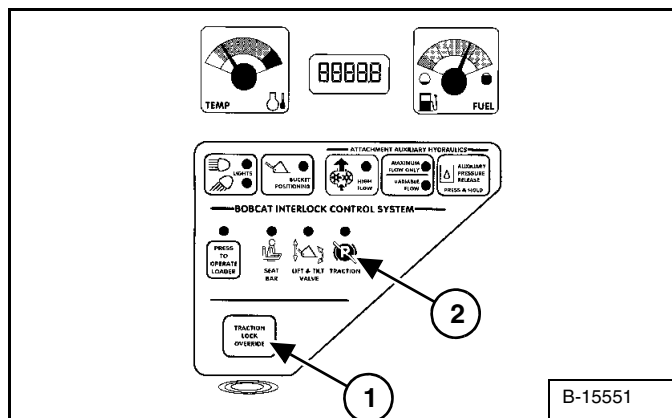

Fungerer kun, når sikkerhedsbøjlen er hævet, og motoren kører. Der findes en knap til TRACTION LOCK OVERRIDE-knap (1) [Figur 17] på venstre instrumentpanel, som giver dig mulighed for at bruge styrehåndtagene til at køre læsseren frem og tilbage under anvendelse af dybdeskovl eller for service på læsseren.

- Tryk på knappen TRACTION LOCK OVERRIDE én gang for at ophæve spærringen af køremotoren. TRACTION-lampen (2) [Figur 17] lyser.
- Tryk på knappen igen for at spærre køremotoren. TRACTION-lampen (2) [Figur 17] er slukket.



## REGULERING AF MOTORHASTIGHED

### Betjening

Figur 18

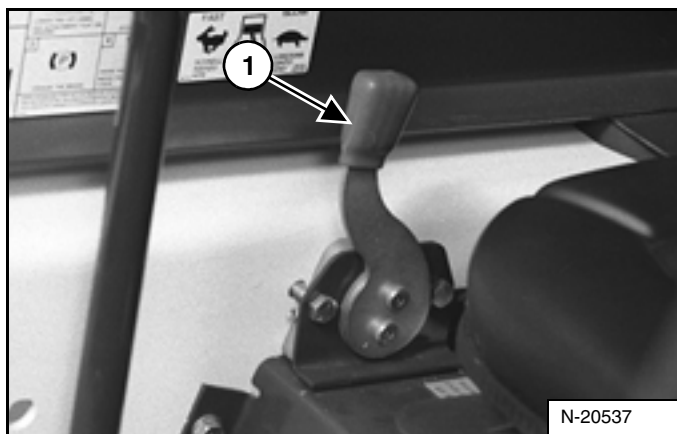

Hastighedskontrolgrebet befinder sig til højre for førersædet (1) [Figur 18].

Bevæg håndtaget fremad for at øge motorhastigheden. Bevæg det tilbage for at sænke motorhastigheden.

## PARKERINGSBREMSE

### Betjening

Figur 19

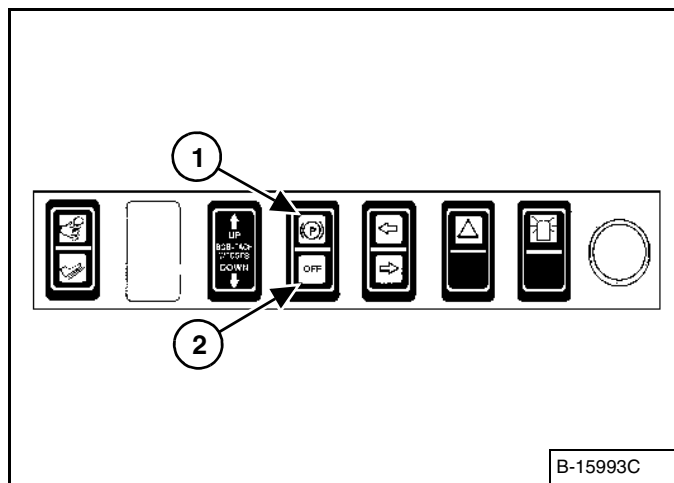

Parkeringsbremsen aktiveres ved at trykke foroven på kontakten (1) [Figur 19]. Træksystemet vil være låst.

Parkeringsbremsen deaktiveres ved at trykke nederst på kontakten (2) [Figur 19]. Trækdrevssystemet vil blive låst op.

**BEMÆRK:** TRACTION-lampen på venstre instrumentpanel forbliver slukket, indtil motoren er startet, der er trykket på PRESS TO OPERATE LOADER-knappen og parkeringsbremsen er deaktiveret.

## KØRSEL MED OG STYRING AF LÆSSER

### Konfigurationsmuligheder for kontrolenheder

Læsseren har tre tilgængelige konfigurationer:

- *Standardkontrolenheder* - To styrehåndtag og styrefunktioner.
- *Advanced Control System (ACS, Avanceret kontrolsystem) (ekstraudstyr eller senere montering)* - To styrehåndtag styrer køre- og styrefunktioner.
- *Valgbar joystick-styring (SJC) (ekstraudstyr)* -  
(*'ISO'-mønster*) Venstre joystick kontrollerer kørsels- og styrefunktionerne.  
(*'H'-styringssystem*) Venstre og højre joystick styrer kørsel og styrefunktioner i venstre og højre side.

### Betjening (standard og ACS)

Figur 20

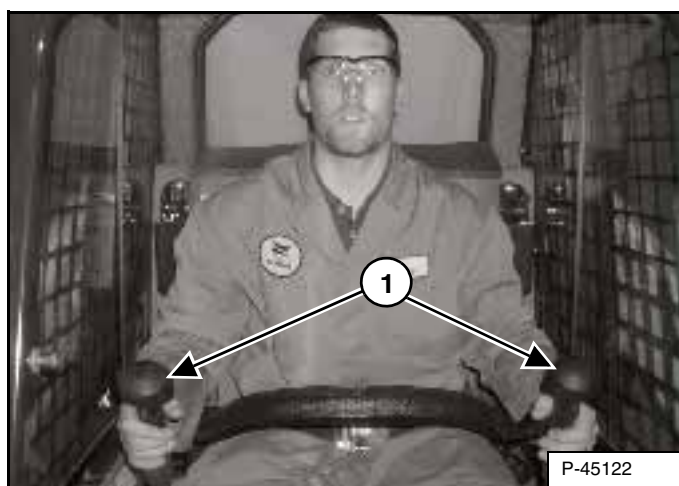

Styrehåndtag (1) [Figur 20] sidder i venstre og højre side foran sædet.

Bevæg håndtagene med jævne bevægelser. Undgå bratte starter og standsninger.

Figur 21

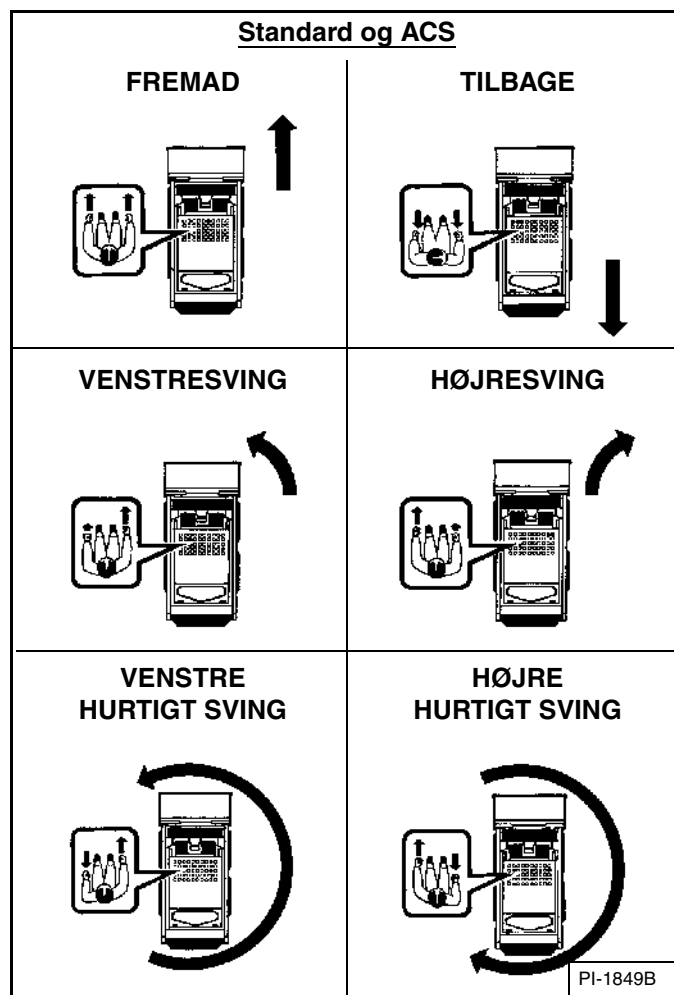

Styrehåndtagene kontrollerer forlæns og baglæns kørsel samt drejning af læsseren [Figur 21].

**Forlæns kørsel** - Skub begge håndtag frem.

**Bakning** - Træk begge håndtag tilbage.

**Normal drejning** - Skub det ene håndtag længere fremad end det andet.

**Hurtig drejning** - Skub det ene håndtag fremad, og træk det andet tilbage.



## ADVARSEL

**RISIKO FOR PERSONSKADE ELLER LIVSFARE**  
Ved betjening af maskinen:

- Sørg for, at sikkerhedsselen sidder tæt til kroppen.
- Sikkerhedsbøjlen skal være nede.
- Hold fødderne på styrepedalene eller fodstøtterne og hænderne på styrehåndtagene.

W-2261-0799

## KØRSEL MED OG STYRING AF LÆSSER (FORTSAT)

### Betjening (SJC) i 'H'-styringssystem

Figur 22

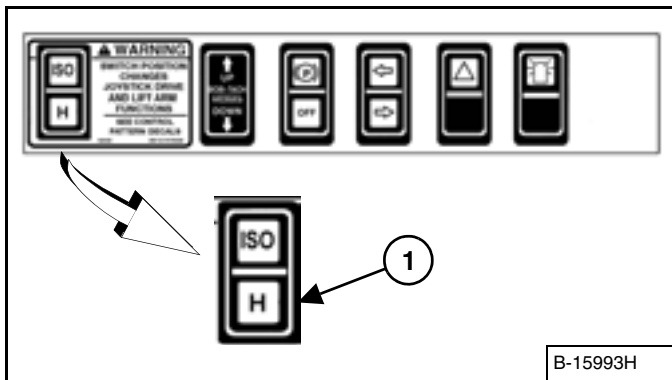

Vælg 'H'-styringssystem ved at trykke nederst på kontakten (1) [Figur 22].



## ADVARSEL

### RISIKO FOR PERSONSKADE ELLER LIVSFARE

Ved betjening af maskinen:

- Sørg for, at sikkerhedsselen sidder tæt til kroppen.
- Sikkerhedsbøjlen skal være nede.
- Hold fødderne på fodsstøtterne og hænderne på styrehåndtagene.

W-2399-0501

Figur 23

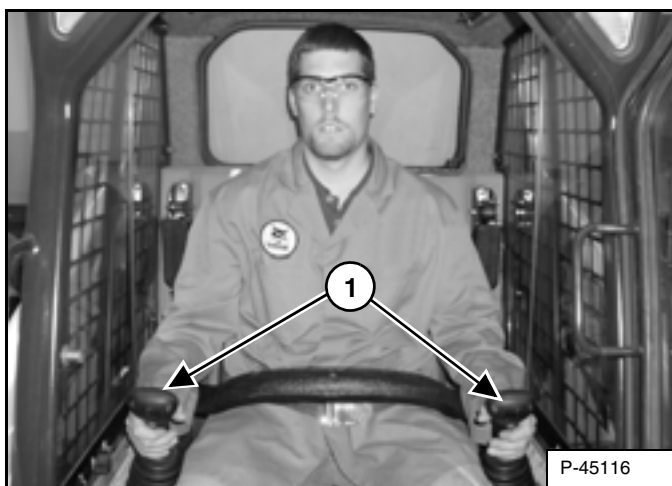

Begge joystick kontrollerer kørsel og styring og er placeret i højre og venstre side foran sædet (1) [Figur 23].

Bevæg joystickene med jævne bevægelser. Undgå bratte starter og standsninger.

Figur 24

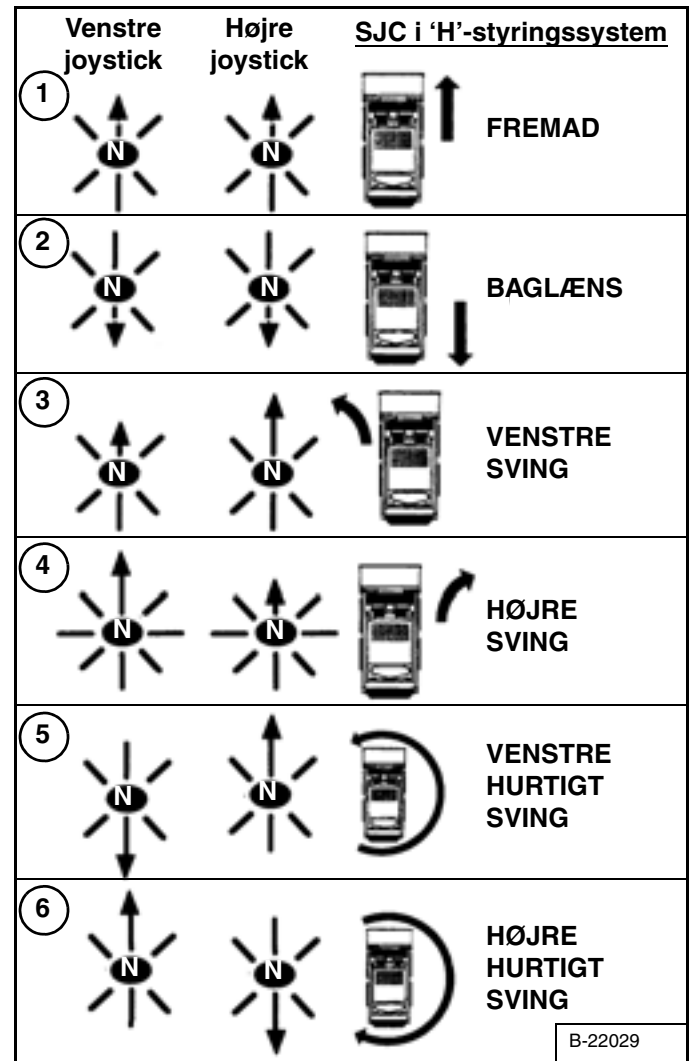

Håndkontrol-funktioner (kørsel og styring) [Figur 24]

1. **Forlæns kørsel** - Skub begge joystick frem.
2. **Baglæns kørsel** - Skub begge joystick tilbage.
3. **Forlæns venstresving** - Bevæg højre joystick længere fremad end venstre.
4. **Forlæns højresving** - Bevæg venstre joystick længere fremad end højre.
5. **Hurtigt venstresving** - Bevæg venstre joystick tilbage, og højre joystick fremad.
6. **Hurtigt højresving** - Bevæg venstre joystick fremad, og højre joystick bagud.

## KØRSEL MED OG STYRING AF LÆSSER (FORTSAT)

### Betjening (SJC) i 'ISO'-styringssystem

Figur 25

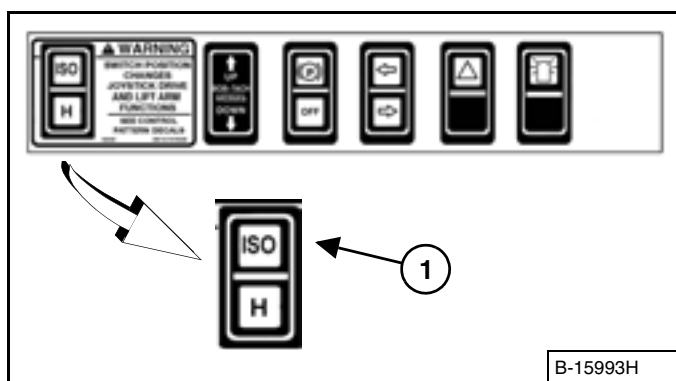

Vælg 'ISO'-styringssystem ved at trykke øverst på kontakten (1) [Figur 25].



#### RISIKO FOR PERSONSKADE ELLER LIVSFARE

Ved betjening af maskinen:

- Sørg for, at sikkerhedsselen sidder tæt til kroppen.
- Sikkerhedsbøjlen skal være nede.
- Hold fødderne på fodsstøtterne og hænderne på styrehåndtagene.

W-2399-0501

Figur 26

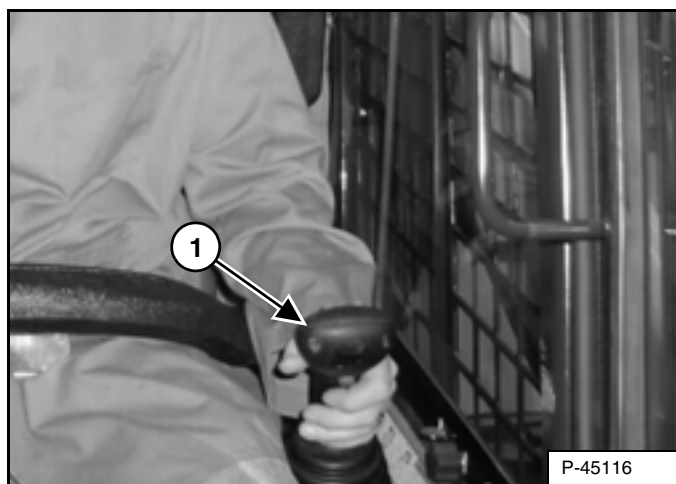

Joysticket, som kontrollerer kørsel og styring, er placeret i venstre side foran sædet (1) [Figur 26].

Bevæg joystickene med jævne bevægelser. Undgå bratte starter og standsninger.

Figur 27

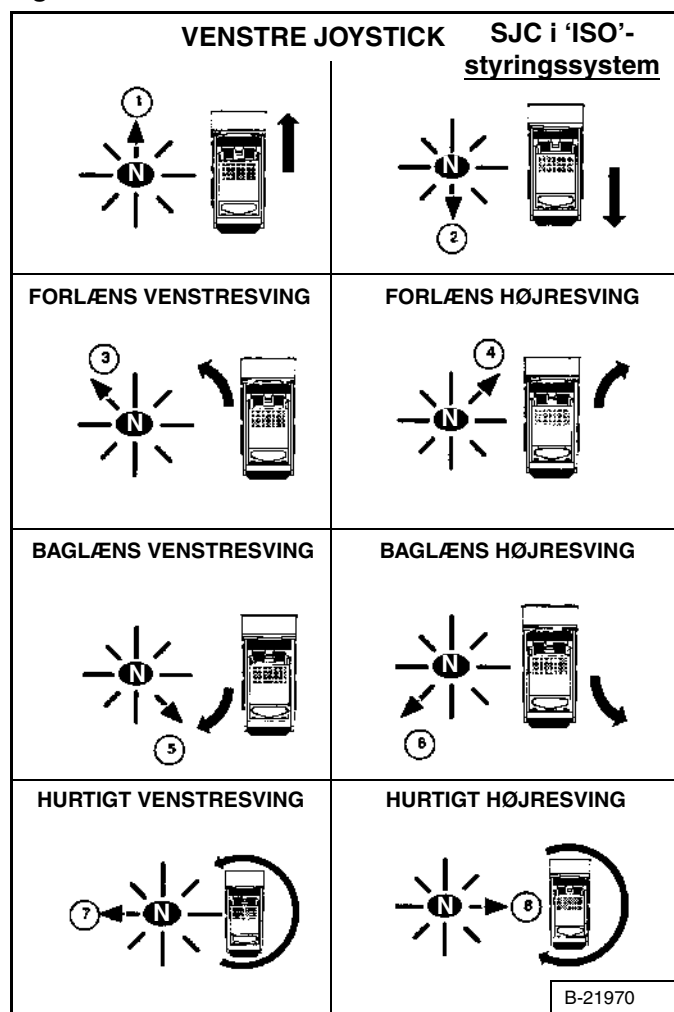

Venstre joystickfunktioner (kørsel og styring) [Figur 27]

Bevæg joysticket med jævne bevægelser. Undgå bratte starter og standsninger.

1. **Forlæns kørsel** - Skub joysticket frem.
2. **Baglæns kørsel** - Skub joysticket tilbage.
3. **Forlæns venstresving** - Bevæg joysticket fremad og til venstre.
4. **Forlæns højresving** - Bevæg joysticket fremad og til højre.
5. **Baglæns venstresving** - Bevæg joysticket tilbage og til højre.
6. **Baglæns højresving** - Bevæg joysticket tilbage og til venstre.
7. **Hurtigt venstresving** - Bevæg joysticket til venstre.
8. **Hurtigt højresving** - Bevæg joysticket til højre.

## STANDSNING AF LÆSSEREN

### Brug af styrehåndtag eller joystick

Når styrehåndtagene eller joystickene sættes i neutral stilling, vil den hydrostatiske transmission fungere som en *kørebremse*, der standser læsseren.

## PRÆCISIONSSTYRING (SJC-SYSTEM)

### Betjening

Præcisionsstyringen gør det muligt at manøvrere læsseren ved langsom kørsel, når der skal monteres udstyr, læsses eller aflæsses og ved arbejdsopgaver som f.eks. grøftegravning, fræsning og anlægsarbejde.

Figur 28

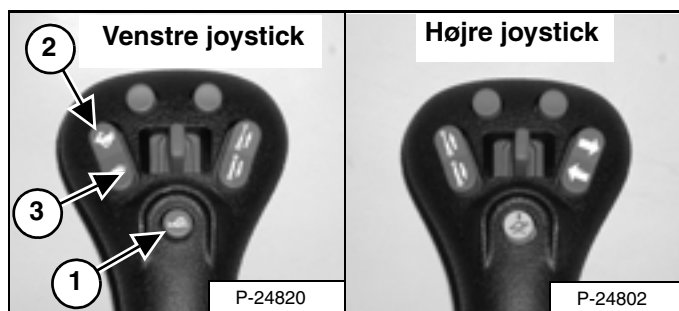

Tryk på knappen (1) [Figur 28] på venstre joystick én gnag for at aktivere præcisionsstyring.

Figur 29

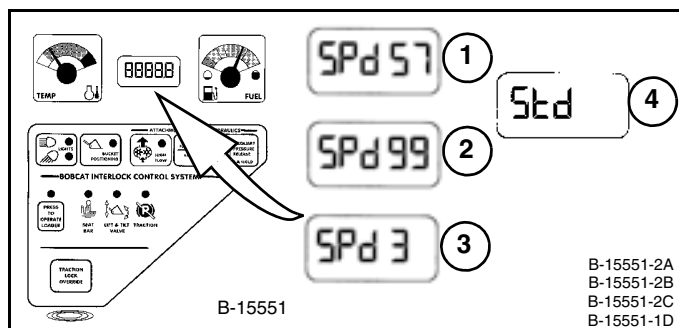

Når præcisionsstyring er aktiveret, bevæger maskinen sig med 57 % af standardkørehastigheden, og procentsatsen [SPd 57] vises i displayet (1) [Figur 29].

Tryk øverst på kontakten til hastighedskontrollen (2) [Figur 28], når præcisionsstyring er aktiveret, for at øge hastigheden op til 99 % [Snl 99], eller nederst på kontakten (3) [Figur 28] for at reducere hastigheden ned til 3 % [Snl 3]. Procentsatserne vises i displayet (1, 2 og 3) [Figur 29].

Tryk på knappen (1) [Figur 28] igen for at deaktivere præcisionsstyring og vende tilbage til standardkørehastighed ([Std] (4) [Figur 29] vises i displayet).

**BEMÆRK:** Tidlige læsser-modeller vil vise Snl i displayet [Figur 29] i stedet for SPd.

Systemet bevarer hastighedsprocenten, så længe nøglen bliver i stillingen ON (Standard-panel), eller STOP-knappen ikke trykkes ind (nøglefrit panel).

**EKSEMPEL:** Du kan bruge maskinen ved 40 % og derefter deaktivere præcisionsstyringen for at flytte læsseren, hvorefter du atter kan aktivere præcisionsstyringen. Hastighedsprocenten vil da stadig være 40 %.

**EKSEMPEL:** Hvis du drejer nøglen til stillingen OFF eller trykker på STOP-knappen, vil hastigheden være 57 % af standardhastigheden, næste gang du starter motoren og aktiverer præcisionsstyring. Tryk på knap (1) [Figur 28] for at vende tilbage til præcisionsstyring.

## HYDRAULISK STYRING

### Beskrivelse

To fodpedaler (eller styrehåndtag som ekstraudstyr) styrer de hydrauliske cylindre til løfte- og vippefunktionerne.

Sæt fødderne på pedalerne (eller på fodstøtterne), og HOLD DEM DER, når som helst læsseren betjenes.

### Standardstyrehåndtag (Også ACS i pedal-indstilling)

Figur 30

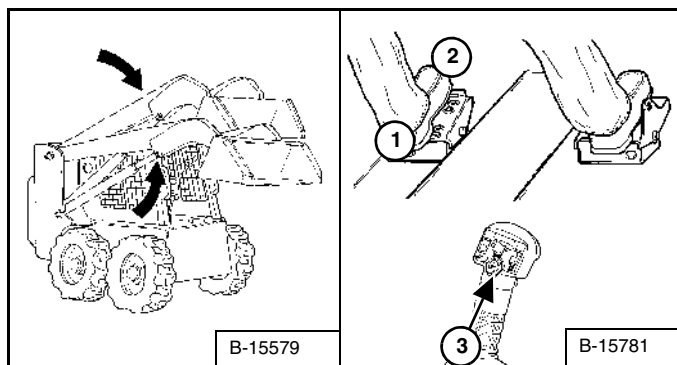

#### Betjening af løftearme - (venstre pedal)

Træd nederst (med hælen) (1) [Figur 30] på pedalen for at hæve løftearmene.

Træd øverst (med tåen) (2) [Figur 30] på pedalen for at sænke løftearmene.

#### Løftearme - flydestilling - (venstre pedal)

Træd øverst (med tåen) (2) [Figur 30] på pedalen, så den bevæges helt frem, indtil den spærres i flydestillingen.

Løftearmenes flydestilling bruges til at planere løst materiale, mens læsseren bakker.

Hæv løftearmene for at deaktivere flydestillingen.

#### Løftearmens flydestilling (med ACS) - (venstre pedal)

Tryk og hold flydeknappen (3) [Figur 30].

Træd fremad øverst (med tåen) (2) [Figur 30] på pedalen for at sænke løftearmene. Derefter udløses flydeknappen.

Løftearmenes flydestilling bruges til at planere løst materiale, mens læsseren bakker.

Hæv løftearmene for at deaktivere flydestillingen.

Figur 31

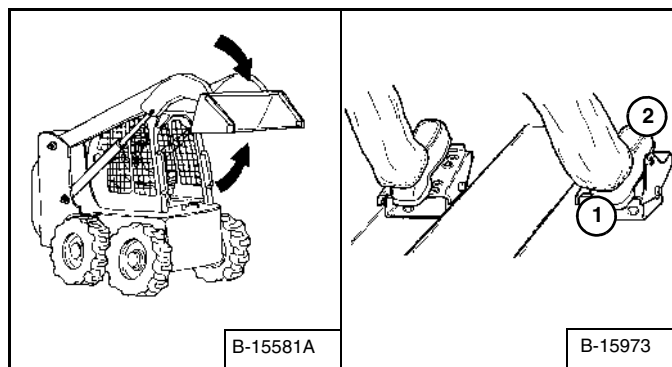

#### Betjening af vippefunktion - (højre pedal)

Træd nederst (med hælen) (1) [Figur 31] på pedalen for at vippe skovlen tilbage.

Træd øverst (med tåen) (2) [Figur 31] på pedalen for at vippe skovlen fremad.

## HYDRAULISK STYRING (FORTSAT)

### Avanceret kontrolsystem (ACS) i HÅND-kontrolindstilling

Figur 32

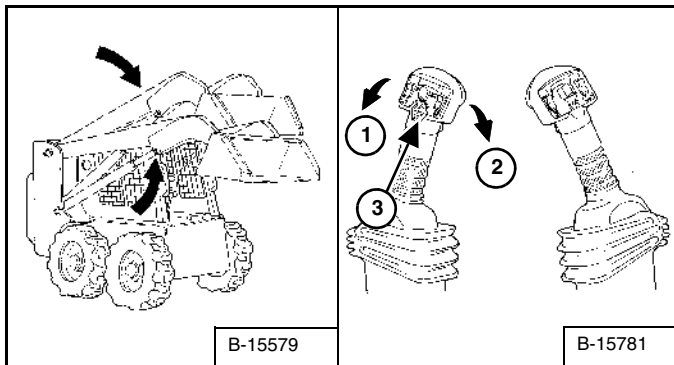

#### Betjening af løftearme - (venstre håndtag)

Bevæg håndtaget udad (1) [Figur 32] for at hæve løftearmene.

Bevæg håndtaget indad (2) [Figur 32] for at sænke løftearmene.

#### Løftearmens flydestilling - (venstre håndtag)

Tryk og hold flydeknappen (3) [Figur 32], mens håndtaget er i neutralstilling. Flyt håndtaget til løftearmens ned-position (2) [Figur 32], og udløs derefter knappen.

Tryk på flydeknappen (3) igen for at hæve løftearmen til op-position (1) [Figur 32].

Løftearmenes flydestilling bruges til at planere løst materiale, mens læsseren bakker.

Figur 33

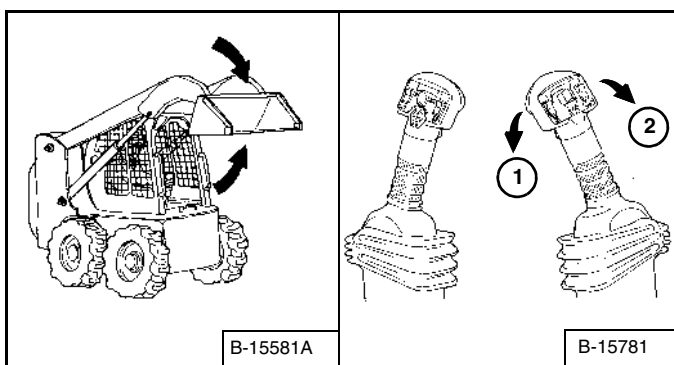

#### Vippefunktion - (højre håndtag)

Bevæg håndtaget indad (1) [Figur 33] for at vippe skovlen bagover.

Bevæg håndtaget udad (2) [Figur 33] for at vippe skovlen fremover.

## Valgbar joystick-styring (SJC) - 'H'-styringssystem

Figur 34

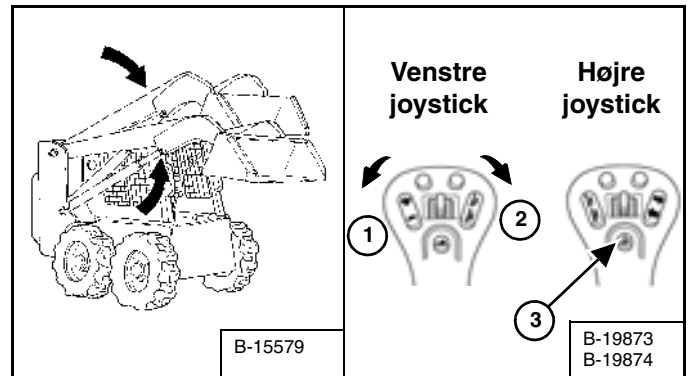

#### Betjening af løftearme - (venstre joystick)

Bevæg joysticket udad (1) [Figur 34] for at hæve løftearmene.

Bevæg joysticket indad (2) [Figur 34] for at sænke løftearmene.

#### Løftearmens flydestilling - (venstre og højre joystick)

Tryk og hold flydeknappen (3) [Figur 34], mens joystickene er i neutralstilling. Flyt venstre joystick til løftearmens ned-position (2) [Figur 34], og udløs derefter knappen.

Tryk på flydeknappen (3) igen, eller flyt venstre joystick til løftearmens op-position (1) [Figur 34] for at deaktivere.

Løftearmenes flydestilling bruges til at planere løst materiale, mens læsseren bakker.

Figur 35

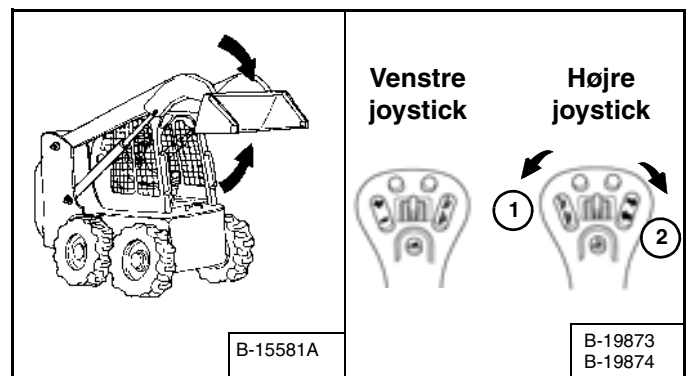

#### Vippefunktion - (højre joystick)

Bevæg joysticket indad (1) [Figur 35] for at vippe skovlen bagover.

Bevæg joysticket udad (2) [Figur 35] for at vippe skovlen fremover.

## HYDRAULISK STYRING (FORTSAT)

### Valgbar joystick-styring (SJC) - 'ISO'-styringssystem

Figur 36

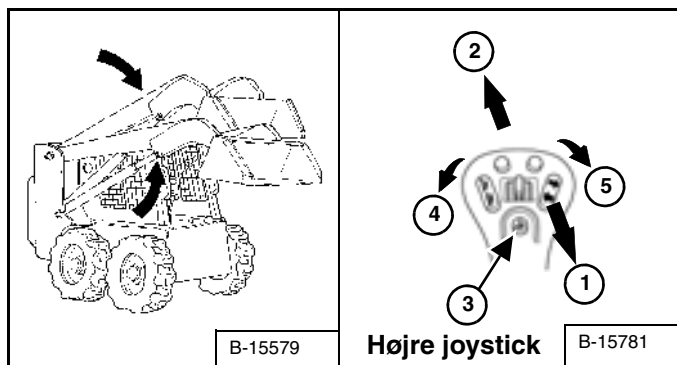

#### Betjening af løftearme - (højre joystick)

Bevæg joysticket tilbage (1) [Figur 36] for at hæve løftearmene.

Bevæg joysticket fremad (2) [Figur 36] for at sænke løftearmene.

#### Løftearmens flydestilling - (højre joystick)

Tryk og hold flydeknappen (3) [Figur 36], mens joysticket er i neutralstilling. Flyt joysticket til løftearmens ned-position (2) [Figur 36], og udløs derefter knappen.

Tryk på flydeknappen (3) igen, eller flyt joysticket til løftearmens op-position (1) [Figur 36] for at deaktivere.

Løftearmenes flydestilling bruges til at planere løst materiale, mens læsseren bakker.

#### Vippefunktion - (højre joystick)

Bevæg joysticket indad (4) [Figur 36] for at vippe skovlen bagover.

Bevæg joysticket udad (5) [Figur 36] for at vippe skovlen fremover.

## Betjening af ventil for skovlposition (hvis monteret)

Ventilen for skovlposition holder skovlen i omtrent samme stilling, som den var placeret i, før løftearmene blev hævet.

Figur 37

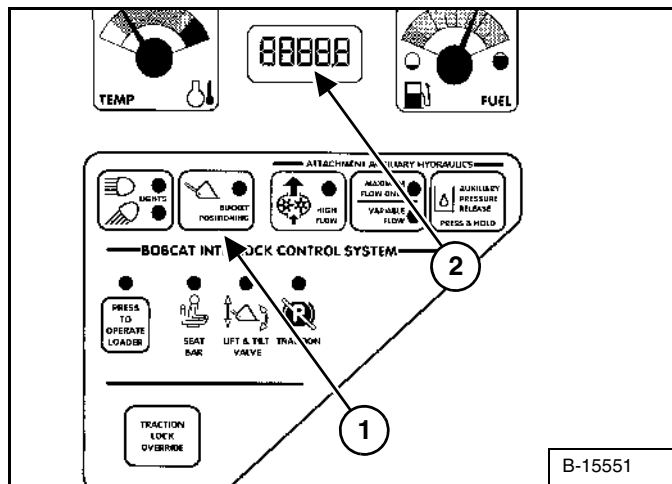

Tryk på BUCKET POSITIONING-knappen (1) [Figur 37] for at aktivere skovlpositionsfunktionen. (Lampen tændes.) Tryk igen for at deaktivere.

Skovlpositionering fungerer kun under opadgående løft.

Hvis der trykkes på knappen til skovlpositionering og den holdes i 2 sekunder, vises advarsels- og standsningsstatus. (Se STANDSNINGSFUNKTION på side 114.)



## HYDRAULISK STYRING (FORTSAT)

### Betjening af hjælpehydraulik (VARIABELT FLOW)

Figur 38

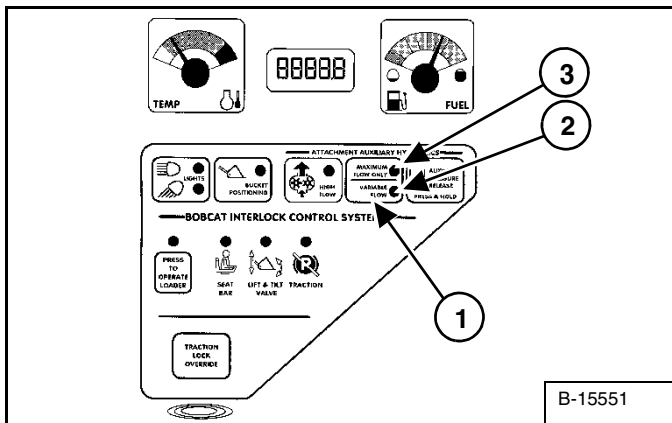

Figur 39

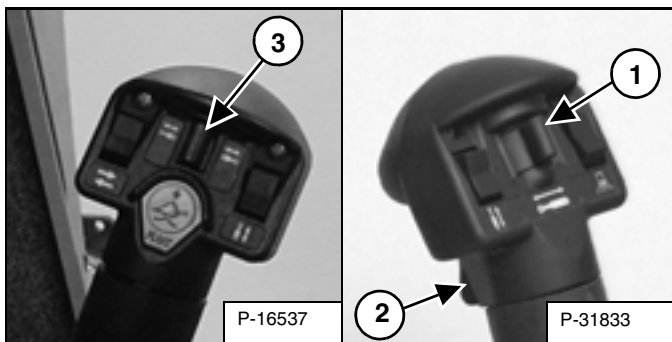

VARIABELT FLOW muliggør langsom-til-hurtig-bevægelse af hjælpehydraulikfunktioner. Hvis du bevæger knappen til hjælpehydraulik (1) [Figur 39] halvvejs, vil hjælpehydraulikfunktionerne kunne bevæges ca. på halv hastighed.

Tryk på hjælpehydraulikknappen (1) [Figur 38] én gang.

Lampen (2) [Figur 38] tændes.

Tryk to gange mere på hjælpehydraulikknappen (1) [Figur 38] for at frakoble.

Begge lamper (2 og 3) [Figur 38] slukkes.

**BEMÆRK:** Når føreren sidder i sædet og hæver sikkerhedsbøjlen, deaktiveres hjælpehydrauliksystemet (foran og bag).

### Betjening af hjælpehydraulik (KUN MAKSIMALT FLOW)

MAKSIMALT FLOW muliggør KUN hurtig bevægelse. Hvis du bevæger knappen til hjælpehydraulik (1 eller 3) [Figur 39], vil hjælpehydraulikfunktionerne kunne bevæges med høj hastighed. Udløs kontakten for at stoppe hjælpehydraulikfunktionerne.

Tryk to gange på knappen til hjælpehydraulik (1) [Figur 38].

Lampen (3) [Figur 38] tændes.

Tryk på hjælpehydraulikknappen (1) [Figur 38] igen for at frakoble.

Begge lamper (2 og 3) [Figur 38] slukkes.

**BEMÆRK:** Når føreren sidder i sædet og hæver sikkerhedsbøjlen, deaktiveres hjælpehydrauliksystemet (foran og bag).

### Betjening af forreste hjælpehydraulik (VARIABELT FLOW)

Tryk på hjælpehydraulikknappen for VARIABELT FLOW.

Tryk knappen (1) [Figur 39] mod højre eller venstre for at ændre væskeflowets retning for de forreste lynkoblinger. (F.eks. åbning og lukning af gribeskovlens tænder.)

### Betjening af forreste hjælpehydraulik (MAKSIMALT FLOW)

Tryk på knappen til hjælpehydraulik for MAKSIMALT FLOW.

Tryk knappen (1) [Figur 39] mod højre eller venstre for at ændre væskeflowets retning for de forreste lynkoblinger. (F.eks. åbning og lukning af gribeskovlens tænder.)

Tryk igen for at deaktivere.

## HYDRAULISK STYRING (FORTSAT)

### Betjening af forreste hjælpehydraulik (VEDVARENDE FLOW)

Efter valg af VARIABELT eller MAKSIMALT FLOW skal du trykke på forreste kontakt (2) [Figur 39] for at give de forreste lynkoblinger et konstant flow af væske til den hunkobling, der er under tryk. (F.eks. Betjening af gravemaskine.)

*MODSAT VEDVARENDE FLOW* - For at indstille modsat flow (han-kobling under tryk), vælges VARIABELT eller MAKSIMALT FLOW, og mens knappen til hjælpehydraulik (1) [Figur 39] holdes til venstre, trykkes derefter på den forreste kontakt (2) [Figur 39]. Modsat flow kan kun bruges med bor, mekaniske river, fejmaskiner, grubber, og vibrationstromler.

Tryk på den forreste kontakt (2) [Figur 39] endnu en gang for at afbryde vedvarende betjening.

### Betjening af bageste hjælpehydraulik (hvis monteret)

Figur 40

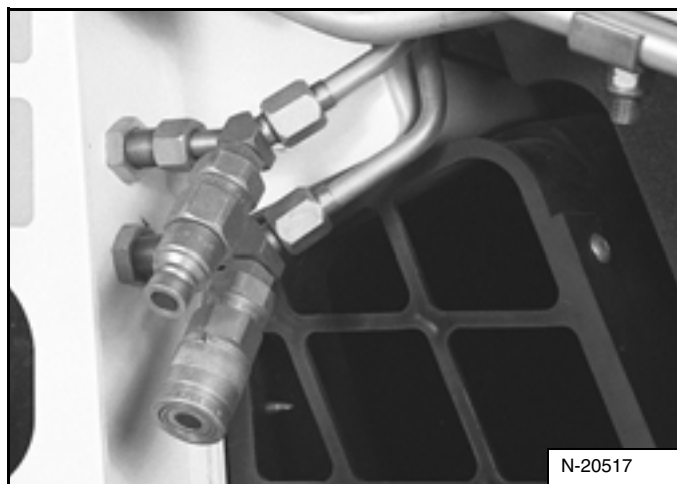

Kontakterne på venstre håndtag styrer bageste hjælpehydraulik.

Tryk på knappen til hjælpehydraulik for MAKSIMALT FLOW.

Tryk kontakten (3) [Figur 39] mod højre eller venstre for at ændre retning for væskeflowet til bageste lynkoblinger [Figur 40]. (F.eks. hæve og sænke bageste stabilisatorer.)

## Lynkoblinger



**Dieselbrændstof eller hydraulisk væske under tryk kan trænge ind i huden eller øjnene og forårsage alvorlig skade eller dødsfald. Væskelækager under tryk kan måske ikke ses. Brug et stykke pap eller træ til at finde lækager. Brug ikke hånden. Brug beskyttelsesbriller. Hvis der trænger væske ind i huden eller øjnene, skal du straks opsøge en læge, der har kendskab til denne type skader.**

W-2072-0496

Figur 41

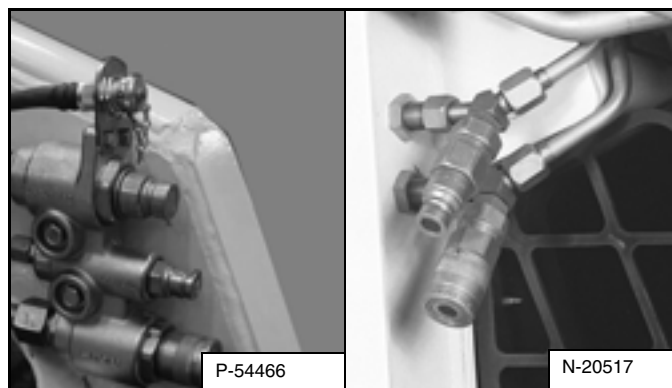

*Tilslutning:* Fjern snavs og fremmedlegemer fra overfladen af både han- og hunkoblingen, og fra hankoblingens yderdiameter. Foretag en visuel kontrol af koblingerne for rust, revner, beskadigelse eller unormal slitage. Hvis ovenstående problemer konstateres, skal kobling(erne) [Figur 41] udskiftes.

Placér han-koblingen i hun-koblingen. Fuld forbindelse er opnået, når kugleudløserens muffe glider fremad på hunkoblingen.

*Frakobling:* Tag fat i han-koblingen. Træk hunkoblingens muffe tilbage, indtil koblingerne slipper.

## HYDRAULISK STYRING (FORTSAT)

### Udløsning af hydraulisk tryk (læsser og udstyr)



#### RISIKO FOR FORBRÆNDING

Hydraulikvæske, rør, fittings og lynkoblinger kan blive varme ved brug af maskinen og udstyr. Pas på ved til- og frakobling af lynkoblingerne.

W-2220-0396

#### Lynkoblinger til fronttilbehør

*Ved tilslutning:* Tryk lynkoblingerne tæt sammen, og hold i fem sekunder. Trykket bliver automatisk udløst, når koblingerne tilkøbes.

*Ved frakobling:* Tryk lynkoblingerne tæt sammen, og hold dem i fem sekunder. Træk derefter muffen tilbage, indtil koblingerne slipper.

#### Lynkoblinger til bageste hjælpedstyr

### Figur 42

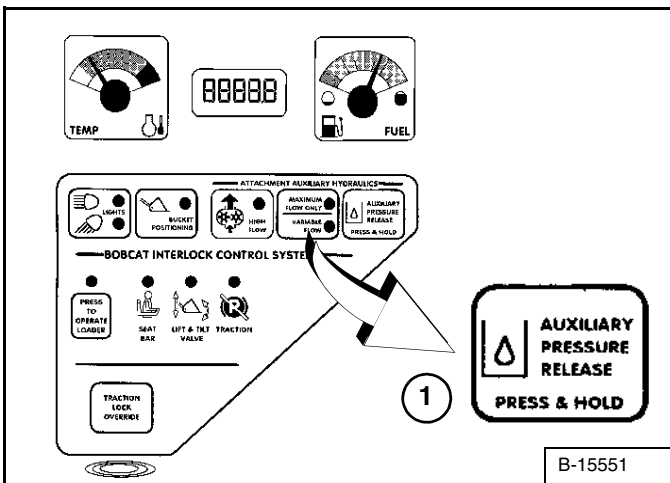

Tryk på AUXILIARY PRESSURE RELEASE-knappen (1) [Figur 42]. Hols den nede i to sekunder, efter at nmotoren er standset helt. Trykket vil udløses.

## Kontrolenhed til udstyr (ACD) (hvis monteret)

### Figur 43

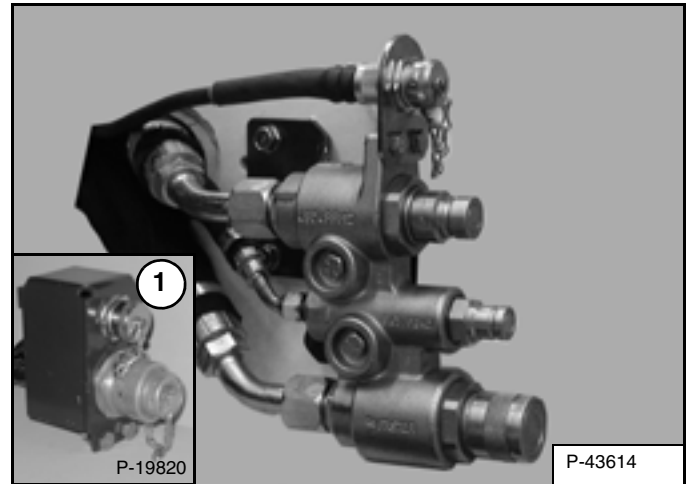

Du skal bruge et Dual-Connector-kit (7-pin / 14-pin)-(1) [Figur 43] til at betjene udstyr fra tidligere modeller. Kontakt din Bobcat-forhandler.

## HYDRAULISK STYRING (FORTSAT)

### Sekundær hjælpehydraulik til forreste udstyr (hvis monteret)

Figur 44

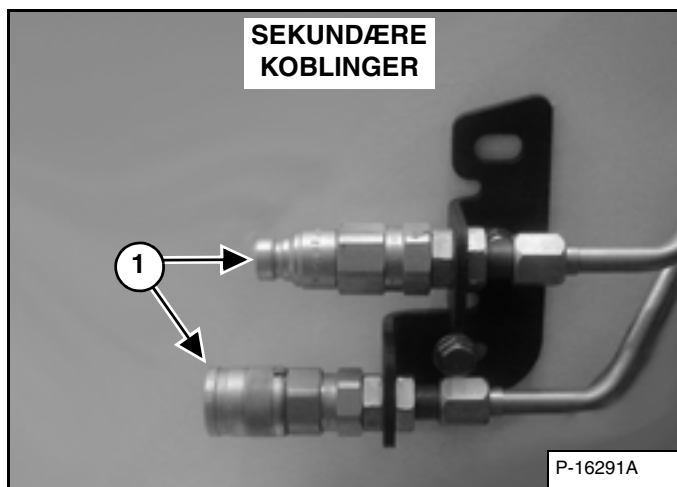

De sekundære lynkoblinger til forreste hjælpehydraulik (1) [Figur 44] kan påmonteres senere. De anvendes, når der er brug for ekstra hjælpehydraulik (f.eks. Sideskift på planeringsmaskine).

Forbind udstyret til den sekundære hjælpehydraulik (1) [Figur 44].

Sæt hjælpehydraulikknappen på *Variable Flow* eller *Maximum Flow Only*. (Se Betjening af hjælpehydraulik (VARIABELT FLOW) på side 21) eller (Se Betjening af hjælpehydraulik (KUN MAKSIMALT FLOW) på side 21).

Figur 45



Når kontakten (1) [Figur 45] skubbes til højre eller venstre, ændres væskens strømretning. (F.eks. Sideskift på planeringsmaskinen.)

**BEMÆRK:** Hjælpehydraulikken til forreste sekundært udstyr *og* bageste hjælpehydraulik fungerer fra den samme hjælpesektion af kontrolventilen. Hvis der kun er brug for en af disse hjælpefunktioner, må den anden kobles fra.

Figur 46

## ADVARSEL

- **UNDGÅ PERSONSKADE ELLER DØD**
- Hold døren lukket, undtagen for service.
- Hold motoren fri for brændbart materiale.
- Hold kroppen, løse genstande og tøj væk fra elektriske kontakter, benævnte dele, varme dele og udstødning.
- Brug ikke læsseren i områder med eksplosiv støv eller gas, eller hvor udstødning kan komme i kontakt med brændbart materiale.
- Brug aldrig arter eller startvæske på dieselmotormaskiner med gløder. Brug kun starthjælp, som er godkendt af motorfabrikanten.
- Udsivende væske under tryk kan komme på huden og forårsage alvorlig skade.
- Batterisyre kan forårsage alvorlig forbrænding; bær beskyttelsesbriller. Hvis øjne, krop eller tøj kommer i kontakt med syre, skal der skylles omhyggeligt med vand. Ved kontakt med øjne, skal der skylles grundigt og søges lægehjælp.
- Batteriet frembringer brændbare og eksplosive gasser. Hold lysbrænder, gnister, flammer og tændt tobak væk fra batterier.
- Ved brug med startkabler, skal det negative kabel altid tilsluttes til sidst til motoren, aldrig på batteriet. Efter start mod startkabler skal det negative kabel fjernes fra motoren først.

## SERVICETJEKLISTE OG -PLAN

FOR HVER 10 TIMER (FOR START AF LÆSSEREN)

- **MOTOROLIE OG FILTER** - Kontrollér oliesats, og påfyld efter behov. På på ikke at fylde for meget på. Skift olie og filter efter de første 50 timer, derefter hvernes 50 Betjenings- og vedligeholdelsesvejringer for korrekt udtømningsinterval for din model.
- **MOTORENS LUFTFILTER** - Kontrollér tilstandskvalitet og / eller display. Effensen kan ved behov. Brug ikke komponenter kun til at rengøre elementer.
- **MOTORENS KØLESYSTEM** - Rens skakler, køler og rist for fremmedlegemer. Kontrollér kølevæskens niveau. Påfyld kølevæsketilførsel efter behov.
- **BRÆNDSTOFFILTER** - Fjern eventuelt sand i filter.
- **LÆSSERENS LØFTETARME, LØFTELINKS, CYLINDRE, BOB-TACH-SYSTEMETS DREJETAPE OG KILDE, STYRECYKLINGE (kun AWS-motoren)** - Smør med universalmættet.
- **SKOKEHEDSSELER, SKOKEHEDSDØRE OG SKOKEHEDSLÅSE** - Kontrollér funktion. Reparer eller udskift efter behov. Hvis besværgelige dele for snes og fremmedlegemer.
- **BICS** - Kontrollér, at trykret fungerer korrekt. Hvis besværgelige dele for snes og fremmedlegemer. Løft- og vippefunktioner **MA IKKE** betjenes med havet skakkerhjul.
- **DÆK** - Kontrollér dæktryk. Pump til det MAKSIMALE tryk, der er angivet på siden af dækkene.
- **GENERELT** - Kontrollér, om der er løstsiddende eller beskadigede dele, skubber på fremtålene, kontrollér instrumentbetjeningen, om hjulmøtrikker eller løftebåndenes løftehjulmøtrikker er løse, efteres for dårlige, beskadigede eller manglende sikkerhedsudrustning (jærnkæder).

FOR HVER 50 TIMER

- **HYDRAULIKVÆSKE, SLANGER OG RØR** - Kontrollér væskemåttet, og påfyld efter behov. Kontrollér for beskadigelse og utætheder. Reparer eller udskift efter behov.
- **SLUTDREV (KJÆDEHJUL, KUN MASKINER MED HJUL)** - Kontrollér væskemåttet, og påfyld efter behov.
- **HYDRAULIK- OG STYREGREB (PEDALER, HÅNDTAG OG / ELLER JOYSTICK)** - Kontrollér for korrekt betjening. Justér, hvis nødvendigt.
- **HJULMØTRIKKER / LARVEBÅNDRIV (kun maskiner med løftebånd)** - Kontrollér spændingen, og justér efter behov. Justér, hvis nødvendigt.
- **LARVEBÅNDRIV (kun maskiner med løftebånd)** - Efteres for løse møtrikker, og tilspænd efter behov.

FOR HVER 100 TIMER

- **GNISTFANGEREN** - Fjern gnistkomment. (Hvis monteret.)
- **BATTERI** - Kontrollér batteriet, holtetænding og forlænder for skader, og tjek elektriforsyningen. Påfyld destilleret vand efter behov.
- **DRIVLINJE** - Smør motor-til-pumpe-koblingen med et flumbaseret universalmættelsesmiddel. (Hvis monteret.)
- **DREJETAPE TIL STYREHÅNDTAG** - Smør med et flumbaseret universalmættelsesmiddel. (Hvis monteret.)
- **STYREOLIE (kun AWS-motoren)** - Smør med et flumbaseret universalmættelsesmiddel.
- **MOTOR / HYDRAULISK DRIVREEM** - Kontrollér for slitage eller skade. Justér eller udskift efter behov. (Hvis monteret.)
- **ANDRE DRIVREEM** (Hydraulisk pumpe, vandpumpe, generator og airconditionståg - hvis monteret) - Kontrollér tilstand og spænding. Justér eller udskift efter behov.
- **BICS** - Kontrollér, at luftens omstøvningsfunktion fungerer korrekt.

FOR HVER 500 TIMER

- **HYDRAULISK/HYDROSTATISK SYSTEM** - Udsaur filter. Sæt beholderens udfølgning på igen.
- **MILDEFILTER TIL STYREVENTIL (kun AWS)** - Udsaur filter.

FOR HVER 1000 TIMER

- **HYDRAULISK BEHOLDER** - Udsaur væske.
- **SLUTDREV (kun kædekasse på maskiner med hjul)** - Udskift væske.
- **LARVEBÅNDRIV, REMSKIVEMÅLER (kun maskiner med løftebånd)** - Udskift væske (hvis nødvendigt).
- **DRENFILTER TIL DRIVMOTORKASSE** - Udsaur filter (hvis monteret).
- **HJULLEJER OG UDVENDE NOTER (kun AWS)** - Pak (hjul) igen, smør interne noter i rengøft. (Kun forhandlerservice)

**BEAEMERK:**

- Udsaur elementet tidligere, hvis advarselsskiltet for transmission lyser i mere end fem minutter, når hydrovæskens er ved driftstemperatur.
- Udsaur service efter de første 50 timer, og derefter følge planen.
- Se Betjenings- og vedligeholdelsesvejledningen for korrekt væskespecifikationer, væskemåttet for og placering af filter samt passende serviceinterval for din model.

SE BETJENINGS- OG VEDLIGEHOLDELSEVEJLEDNINGEN FOR FLERE OPLYSNINGER OG INSTRUKTIONER.

80957

BE PARTS & SERVICE SMART  
Brug Bobcat-origindele.

GT-05-6734534B-0A

6734534B-V

25 S130 Skid-Steer-læsser Betjenings- og vedligeholdelsesvejledning

## DAGLIG KONTROL (FORTSAT)

### Daglig kontrol og vedligeholdelse

Vedligeholdelse skal foretages regelmæssigt. I modsat fald vil der opstå kraftig slitage og funktionssvigt. Serviceplanen (førige side) er en vejledning til korrekt vedligeholdelse af Bobcat-læsseren. Den befinder sig på indersiden af bagdøren på læsseren samt i denne vejledning. (Se SERVICEPLAN (6734534B) på side 25.)

- Motoroliestand
- Hydraulikvæskestand / hydrostatisk væskestand
- Motorluftfilter: Efterse systemet for skader og lækager
- Motorkølevæskesystem: Efterse systemet for skader og lækager
- Førerkabine og førerkabinens monteringsbeslag
- Sikkerhedssele
- Sikkerhedsbøjle og sikkerhedslåse
- Smør drejetappe (løftearme, Bob-Tach, cylindre, Bob-Tach-kiler)
- Dæk: Kontrollér for slitage, beskadigelse, korrekt dæktryk
- Brændstoffilter - fjern vand i filtret
- Løse eller ødelagte dele - reparer eller udskift om nødvendigt
- Løftearmsstøtte. Udskift støtten, hvis den er beskadiget
- BICS-system



## ADVARSEL

Føreren skal være instrueret i brug af maskinen, før han/hun betjener den. Førere, som ikke har fået instruktion, kan forårsage personskade eller dødsfald.

W-2001-0502

**BEMÆRK:** Væsker som f.eks. motorolie, hydraulikvæske, kølemidler osv. skal bortskaffes på en miljømæssigt forsvarlig måde. Nogle steder kræver lovgivningen, at visse former for spild og lækage på jorden skal rengøres på en særlig måde. Læs lokale, regionale eller nationale bestemmelser vedrørende korrekt bortskaffelse.

## VIGTIGT

### VASK AF MÆRKATER MED HØJTRYKSRENSER

- Ret aldrig en stråle i lav vinkel direkte mod mærkaten. Det kan beskadige mærkaten og medføre, at den skaller af overfladen.
- Ret strålen mod mærkaten i en vinkel på 90 grader og i en afstand på mindst 300 mm. Vask fra midten af mærkaten og ud mod kanterne.

I-2226-0104

## STARTFORBEREDELSE

### Indstigning i læsseren

Figur 47



Brug skovlen eller trinene på udstyret, tag fat i håndtagene, og brug sikkerhedstrædefladerne (på læsserens løftearme og ramme) ved ind- og udstigning. [Figur 47]. Lad være at hoppe.

Sikkerhedstrinene er monteret på Bobcat-læsseren for at give en skridsikker trædeflade, som kan benyttes ved ind- og udstigning.

Hold sikkerhedstrinene rene, og udskift dem, hvis de går i stykker. Ekstra trin fås hos Bobcat-forhandleren.

Læs og forstå Betjenings- og vedligeholdelsevejledningen og operatørhåndbogen (1) [Figur 47], før du betjener læsseren.

Betjenings- og vedligeholdelsevejledningen samt øvrige vejledninger kan opbevares i en beholder til dette formål bag ved førersædet (2) [Figur 47].

## ⚠ ADVARSEL

Al betjening og vedligeholdelse af maskinen kræver, at vejledningen overholdes. Læs og forstå Betjenings- og vedligeholdelsevejledningen, operatørhåndbogen og skiltene (mærkaterne) på maskinen. Overhold advarslerne, og følg anvisningerne i vejledningerne ved reparations-, justerings- og vedligeholdelsesarbejde på maskinen. Kontrollér, at maskinen fungerer korrekt efter justering, reparation eller vedligeholdelse. Førere, som ikke har fået instruktion, eller manglende overholdelse af anvisningerne kan forårsage personskade eller dødsfald.

W-2003-0903

## Justering af sæde

Figur 48

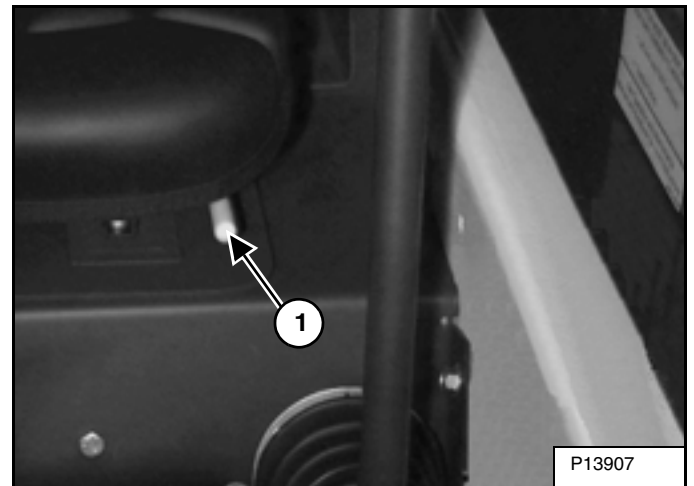

Udløs sædehåndtaget (1) [Figur 48] for at justere sædepositionen for behagelig betjening af læsserens kontrolgreb.

Figur 49

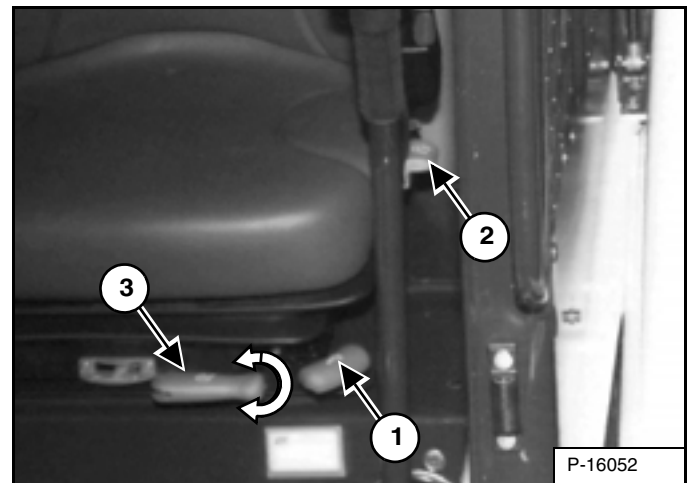

Affjedret sæde - (hvis monteret) Udløs håndtag (1) [Figur 49] for at justere sædeafstanden fra joystickene og fodstøtterne.

Udløs grebet (2) [Figur 49] for at justere sæderyggens vinkel.

Drej håndtaget (3) [Figur 49] for at justere sædehynden i forhold til førerens vægt.

## STARTFORBEREDELSE (FORTSAT)

### Justering af sikkerhedssele

Figur 50

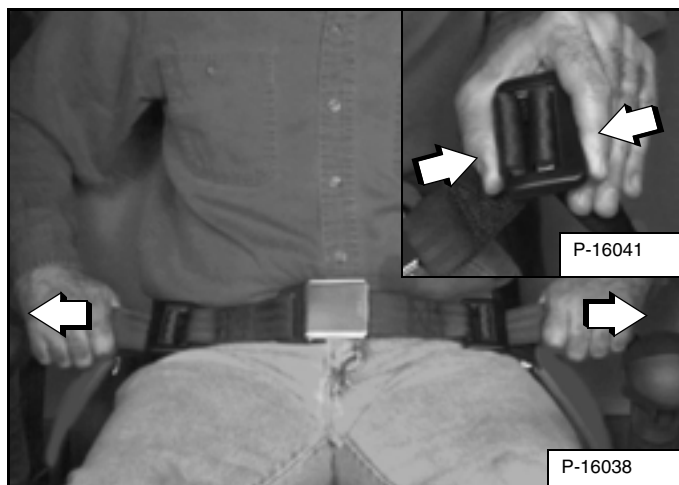

Klem begge selestrammere sammen for at løsne sikkerhedsseleens remme og justere længden på hver halvdel (indsat ill.) [Figur 50].

Spænd sikkerhedssele.

Træk enderne af selen gennem selestrammeren, så selen sidder tæt ind til kroppen, og så selespændet er centreret mellem hofterbenene [Figur 50].

Figur 51

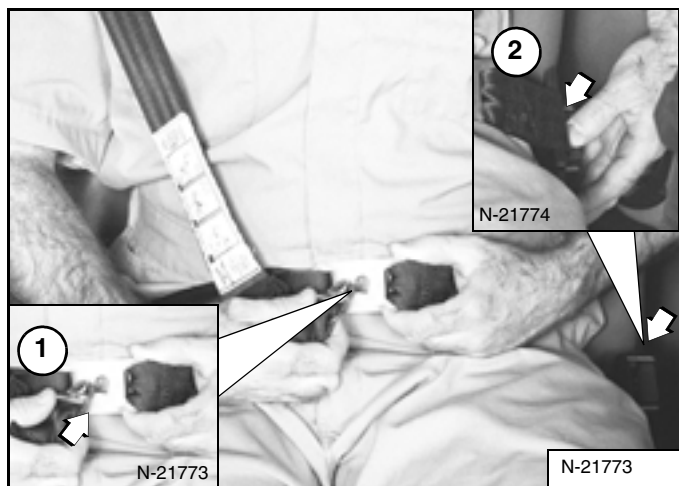

3-punktssele - (ekstraudstyr) Tilslut skuldersele til hoftesele (1) [Figur 51]. Træk hoftesele over til venstre side af sædet (2) [Figur 51], og spænd den.

Skulderselen skal sidde over højre skulder, og hoftesele skal sidde stramt over det nederste af hofterne. [Figur 51].

## Sikkerhedsbøjle

Figur 52



Sænk sikkerhedsbøjlen, og aktivér parkeringsbremse (1) [Figur 52].

Sæt pedalerne eller styrehåndtagene i neutral stilling.

**BEMÆRK:** Hold hænderne på styrehåndtagene og fødderne på pedalerne (eller fodhvilerne), mens der arbejdes med læsseren.



## ADVARSEL

**RISIKO FOR PERSONSKADE ELLER LIVSFARE**  
Ved betjening af maskinen:

- Sørg for, at sikkerhedssele sidder tæt til kroppen.
- Sikkerhedsbøjlen skal være nede.
- Hold fødderne på styrepedalerne eller fodstøtterne og hænderne på styrehåndtagene.

W-2261-0799



## START AF MOTOREN

### Tændingslås

# ⚠ ADVARSEL

### RISIKO FOR PERSONSKADE ELLER LIVSFARE

- På motorer kan der være varme dele, og udstødningen kan være varm. Hold brændbart materiale på afstand.
- Maskiner må ikke anvendes i en atmosfære med eksplosive gasser.

W-2051-1086

Udfør STARTFORBEREDELSENE. (Se STARTFORBEREDELSE på side 27.)

Figur 53

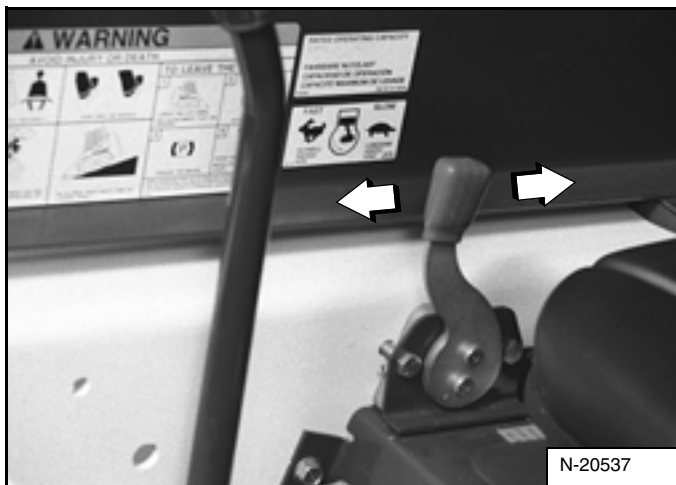

Sæt grebet til regulering af motorhastigheden i stillingen til 1/2 hastighed [Figur 53].

Figur 54

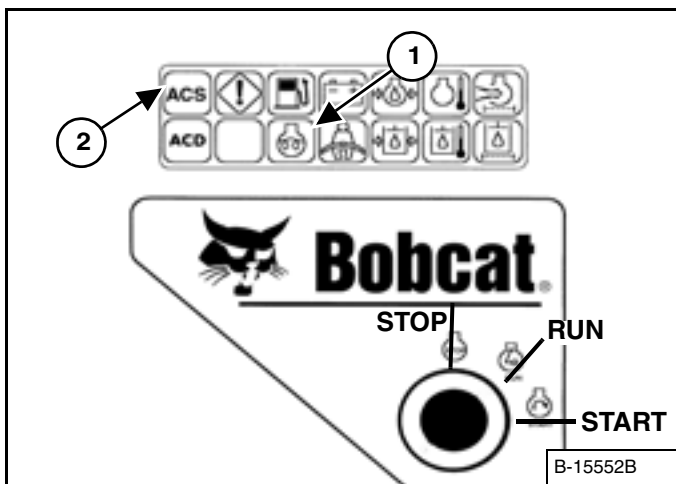

Drej tændingsnøglen til RUN [Figur 54]. Indikatoren på højre side af instrumentpanelet [Figur 54] LYSER et øjeblik, og instrumentpanelet / overvågningssystemet foretager en selvtest.

Hvis det er koldt, vil luftindtagsvarmeren automatisk gå i gang. Ikonet (1) [Figur 54] lyser, og timetælleren vil vise restcyklustiden.

Når lyset i ikonet slukkes, skal tændingsnøglen drejes hen på START [Figur 54].

*ACS (Advanced Control System):* Kontrollér, at begge styrehåndtag er i neutral position før start af motoren. Flyt ikke styrehåndtagene fra neutral position, når nøglen drejes til RUN eller START [Figur 54].

**BEMÆRK:** Sørg for, at begge styrehåndtag (ACS) eller joystick (SJC) er i neutral stilling, før du starter motoren. Flyt ikke håndtagene eller joystickene fra neutral stilling, når nøglen drejes til RUN eller START [Figur 54].

Hvis et af håndtagene bevæges:

a. Neutral position for hydraulisk ventilspole og styrehåndtag kan måske ikke kalibreres korrekt. Dette kan medføre let bevægelse af løfte- eller vippehydraulikcylindrene, når håndkontrolhåndtag vender tilbage til neutral stilling efter start.

ELLER

b. ACS-indikatorlampen (2) [Figur 54] på det højre instrumentpanel lyser.

Hvis en af disse situationer forekommer, skal nøglen drejes tilbage til STOP [Figur 54]. Sæt håndtagene i neutral stilling, og start motoren igen.

Slip nøglen, når motoren starter. Den vender tilbage til RUN-positionen.

# ⚠ ADVARSEL

### RISIKO FOR PERSONSKADE ELLER LIVSFARE

- Spænd sikkerhedsselen, start motoren og betjen kun maskinen fra førersædet.
- Bær aldrig løsthængende tøj ved arbejde i nærheden af maskinen.

W-2135-1188

## START AF MOTOREN (FORTSAT)

### Tændingslås (Fortsat)

Figur 55

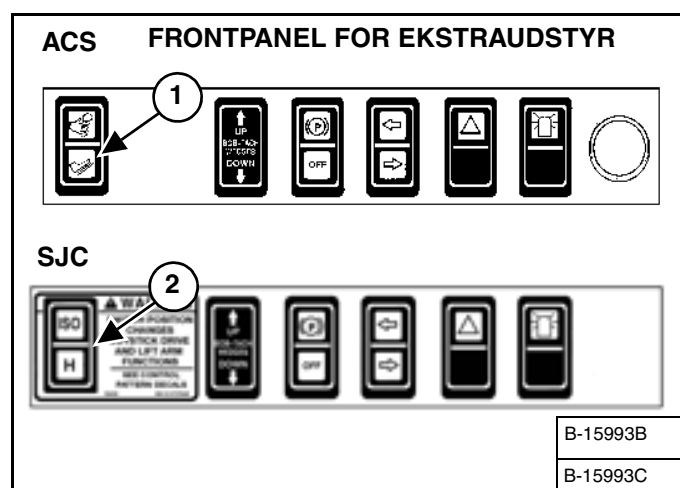

(ACS) Vælg betjening med håndtag eller fodpedaler (1) [Figur 55].

**ELLER**

(SJC) Vælg 'ISO'- eller 'H'-styringsystem (2) [Figur 55].

Figur 56

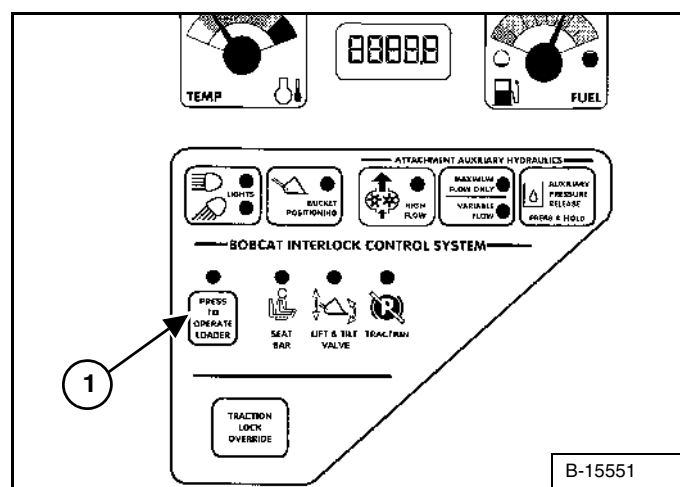

Tryk på PRESS TO OPERATE LOADER-knappen (1) [Figur 56] for at aktivere BICS-systemet og for at udføre hydraulik- og læsserfunktioner. (Se Koldstart på side 32.)

**BEMÆRK:** (SJC) Venteindstillingen blinker, hvilket viser, at du skal trykke på PRESS TO OPERATE LOADER. Lampen blinker, når nøglen er i ON, og fortsætter med at blinke, indtil du trykker på PRESS TO OPERATE LOADER, derefter lyser den konstant. Hvis der skiftes indstilling (ISO/H) under kørslen, lyser den aktive indstilling konstant, og venteindstillingen blinker. Når betjeningen af maskinen returneres til neutral, slukkes den aktive indstilling, og venteindstillingen blinker, indtil du trykker på PRESS TO OPERATE LOADER-knappen.

## ! ADVARSEL

Hvis motoren er i gang i et lukket lokale, skal der tilføres frisk luft for at undgå koncentration af udstødningsgas. Hvis motoren er stationær, skal udstødningen udsuges. Udstødning indeholder gasser, som er lugtfri og usynlige, og som kan dræbe uden varsel.

W-2050-1285

## START AF MOTOREN (FORTSAT)

Nøglefri

# ⚠ ADVARSEL

### RISIKO FOR PERSONSKADE ELLER LIVSFARE

- På motorer kan der være varme dele, og udstødningen kan være varm. Hold brændbart materiale på afstand.
- Maskiner må ikke anvendes i en atmosfære med eksplosive gasser.

W-2051-1086

Udfør STARTFORBEREDELSENE. (Se STARTFORBEREDELSE på side 27.)

Figur 57

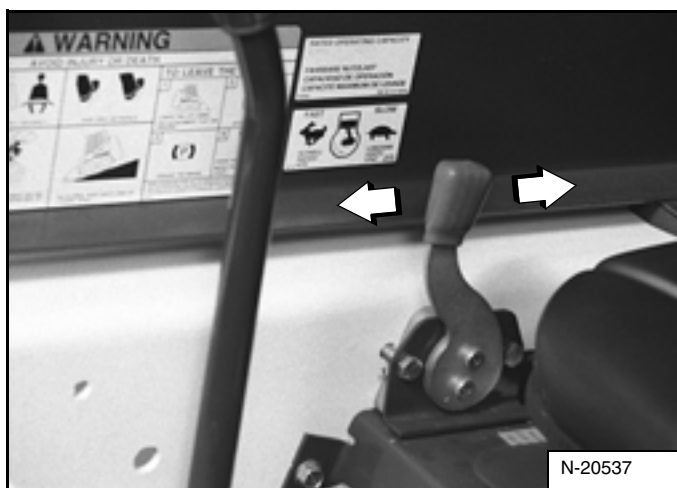

Sæt grebet til regulering af motorhastigheden i stillingen til 1/2 hastighed [Figur 57].

**BEMÆRK:** Læsere med *nøglefrit instrumentpanel* er fra fabrikens side udstyret med en permanent, vilkårligt genereret masteradgangskode. Din læsser vil blive tildelt en ejeradgangskode. Din forhandler udleverer adgangskoden til dig. Skift adgangskoden til en, som du let kan huske, for at forhindre uautoriseret brug af læsseren. (Se Adgangskoder på side 110.) Opbevar adgangskoden et sikkert sted af hensyn til fremtidig brug.

Figur 58

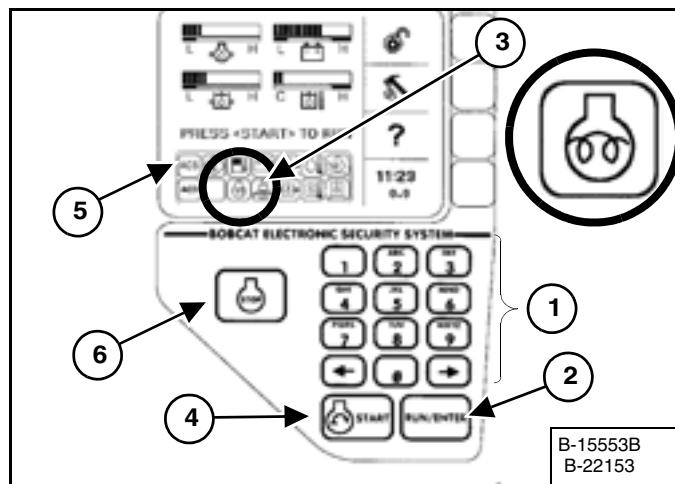

Brug det numeriske tastatur (1) [Figur 58] til at angive adgangskoden, og tryk derefter på RUN / ENTER-knappen (2) [Figur 58].

Hvis temperaturen er lav, vil luftindtagsvarmeren automatisk starte sin cyklus, og ikonet (3) [Figur 58] lyser.

Når ikonlampen slukkes, skal du trykke på START-knappen (4) [Figur 58]. Slip knappen, når motoren starter.

**BEMÆRK:** Sørg for, at begge styrehåndtag (ACS) eller joystick (SJC) er i neutral stilling, før du starter motoren. Flyt ikke håndtagene eller joystickene fra neutral stilling, når du forsøger at starte motoren.

Hvis et af håndtagene bevæges:

a. Neutral position for hydraulisk ventilspole og styrehåndtag kan måske ikke kalibreres korrekt. Dette kan medføre bevægelse af løfte- eller vippehydraulikcylindrene, når styrehåndtaget vender tilbage til neutral stilling efter start.

ELLER

b. ACS-indikatorlampen (5) [Figur 58] på det højre instrumentpanel lyser.

Hvis en af disse situationer indtræffer, skal du trykke på STOP-knappen (6) [Figur 58]. Sæt håndtagene i neutral stilling, og start motoren igen.

## START AF MOTOREN (FORTSAT)

### Nøglefri (Fortsat)

Figur 59

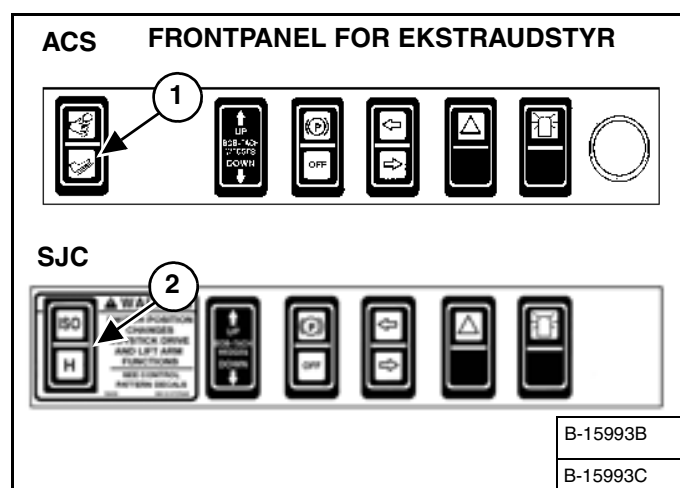

(ACS) Vælg betjening med håndtag eller fodpedaler (1) [Figur 59].

ELLER

(SJC) Vælg 'ISO'- eller 'H'-styringssystem (2) [Figur 59].

Figur 60

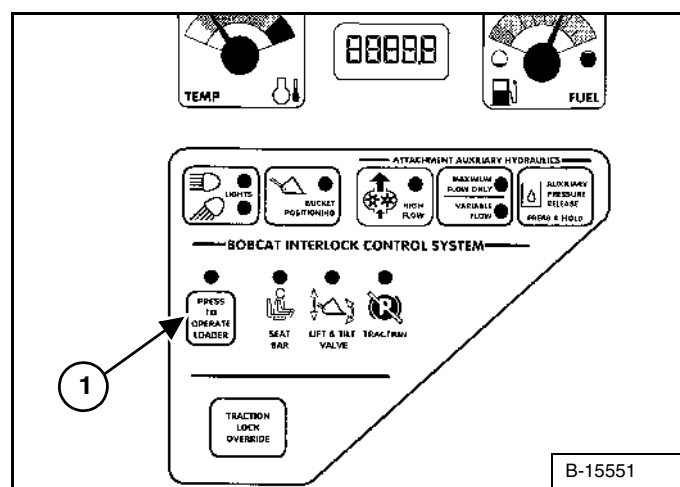

Tryk på PRESS TO OPERATE LOADER-knappen (1) [Figur 60] for at aktivere BICS-systemet og for at udføre hydraulik- og læsserfunktioner. (Se Koldstart på side 32.)

**BEMÆRK:** (SJC) Venteindstillingen blinker, hvilket viser, at du skal trykke på PRESS TO OPERATE LOADER. Lampen blinker, når nøglen er i ON, og fortsætter med at blinke, indtil du trykker på PRESS TO OPERATE LOADER, derefter lyser den konstant. Hvis der skiftes indstilling (ISO/H) under kørslen, lyser den aktive indstilling konstant, og venteindstillingen blinker. Når betjeningen af maskinen returneres til neutral, slukkes den aktive indstilling, og venteindstillingen blinker, indtil du trykker på PRESS TO OPERATE LOADER-knappen.

## ! ADVARSEL

Hvis motoren er i gang i et lukket lokale, skal der tilføres frisk luft for at undgå koncentration af udstødningsgas. Hvis motoren er stationær, skal udstødningen udsuges. Udstødning indeholder gasser, som er lugtfri og usynlige, og som kan dræbe uden varsel.

W-2050-1285

### Koldstart

## ! ADVARSEL

Brug ikke æter til tændrørssystemer (forvarmning). Det kan medføre en eksplosion, som kan forårsage personskade, død eller alvorlig motorskade.

W-2071-0903

Hvis temperaturen er under frysepunktet, udføres følgende for lettere at starte motoren:

- Udskift motorolien med olie af en type og med en viskositet, som passer til den forventede temperatur ved start. (Se MOTORSMØRESYSTEM på side 78.)
- Kontrollér, at batteriet er fuldt opladet.
- Montér en motorvarmer, som kan fås hos din Bobcat-forhandler.

**BEMÆRK:** LCD-displayet på *det nøglefri panel* kan måske ikke umiddelbart ses ved temperaturer under  $-26^{\circ}\text{C}$  ( $-15^{\circ}\text{F}$ ). Det kan vare fra 30 sekunder til flere minutter, før skærmpanelet er varmet op. Alle systemer bliver overvåget, selvom skærmen ikke er tændt.

## START AF MOTOREN (FORTSAT)

### Opvarmning af det hydrauliske / hydrostatiske system

# VIGTIGT

Ved temperaturer under  $-30^{\circ}\text{C}$  ( $-20^{\circ}\text{F}$ ) skal hydrostatikolien opvarmes før start. Det hydrostatiske system vil ikke få nok olie ved lave temperaturer og vil dermed blive beskadiget. Parkér om muligt maskinen et sted, hvor temperaturen vil være over  $-18^{\circ}\text{C}$  ( $0^{\circ}\text{F}$ ).

I-2007-1285

Lad motoren arbejde i mindst 5 minutter for at opvarme motoren og den hydrostatiske gearolie, før læsseren betjenes.

Figur 61

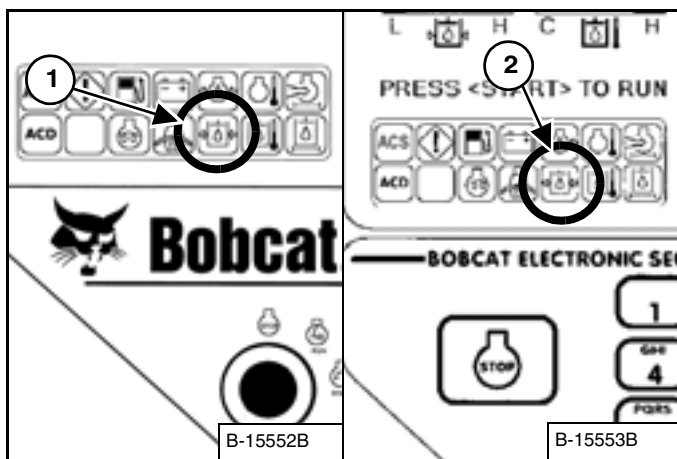

Hvis lampen med væsketryksymbolet (1) [Figur 61] (standardpanel) eller (2) [Figur 61] (nøglefrit panel) TÆNDES, når læsseren betjenes (kold), er der brug for længere tid til at varme op.

## OVERVÅGNING AF SKÆRMPANELERNE

### Venstre panel

Figur 62

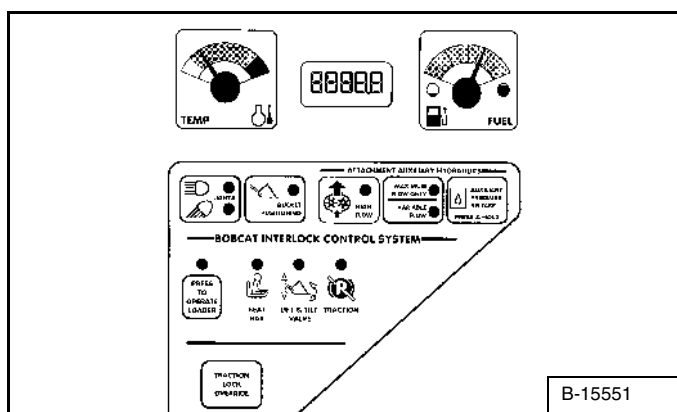

Hold jævnligt øje med temperatur- og brændstofmålerne og BICS-lamperne (de skal alle lyse, for at læsseren kan betjenes) [Figur 62].

### Højre panel (med tændingsnøgle)

Figur 63

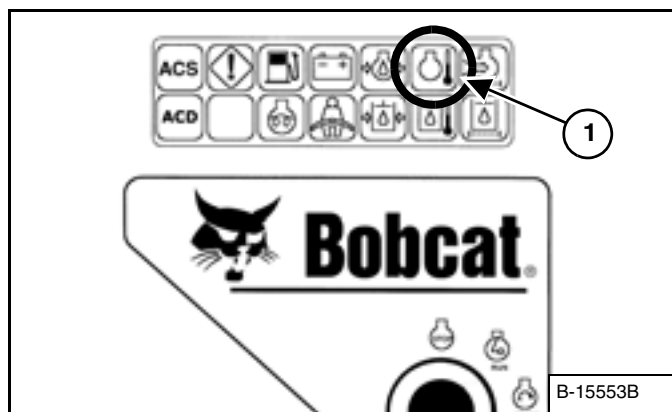

Når motoren kører, skal der jævnligt holdes øje med højre instrumentpanel [Figur 63] for signaler om fejltilstande.

Det tilhørende ikon lyser, hvis der er opstået en fejltilstand.

**EKSEMPEL:** Motorens kølevæsketemperatur er for høj

Motortemperaturikonet (1) [Figur 63] lyser.

Tryk og hold LIGHTS-knappen i to sekunder. Én af de følgende SERVICEKODER vises.

- **08-10** Motorkøletemperatur høj
- **08-11** Motorkøletemperatur ekstremt høj

Find årsagen til fejlkoden, og korriger den, før læsseren betjenes igen.

## OVERVÅGNING AF SKÆRMPANELERNE (FORTSAT)

### Højre panel (uden tændingsnøgle)

Figur 64

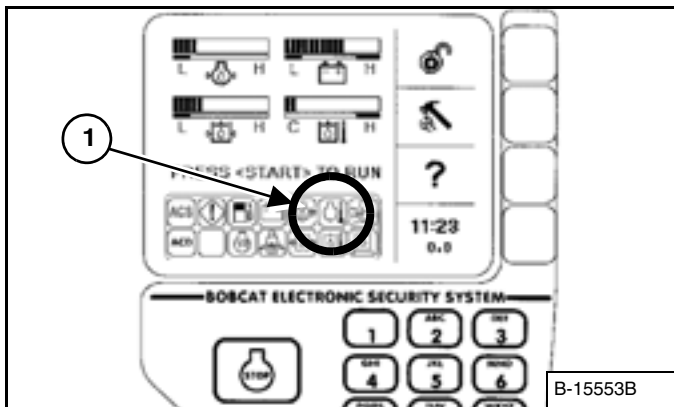

Når motoren kører, skal der jævnligt holdes øje med højre instrumentpanel [Figur 64] for signaler om fejltilstande.

Det tilhørende ikon lyser, hvis der er opstået en fejltilstand.

**EKSEMPEL:** Motorens kølevæsketemperatur er for høj

Motortemperaturikonet (1) [Figur 64] lyser.

Tryk og hold LIGHTS-knappen i to sekunder. Én af de følgende SERVICEKODER vises.

- **08-10** Motorkøletemperatur høj
- **08-11** Motorkøletemperatur ekstremt høj

Endvidere viser displayet på det nøglefri panel en beskrivelse af den ekstreme fejl, der kan medføre skade på motoren eller læsserens systemer [Figur 64].

Find årsagen til fejlkoden, og korriger den, før læsseren betjenes igen.

## Advarsel og standsning

Når der opstår en ADVARSELS-tilstand, vil det tilsvarende ikon LYSE, og der vil lyde 3 bip fra alarmeren. Vær opmærksom på, at hvis denne tilstand får lov til at fortsætte, kan der ske skade på motoren eller på læsserens hydrauliske systemer.

Når der opstår en STANDSNINGS-tilstand, vil det tilsvarende ikon LYSE, der vil lyde et vedvarende bip fra alarmeren, og overvågningssystemet vil automatisk standse motoren i løbet af 10 sekunder. Motoren kan genstartes for at bevæge eller flytte læsseren.

STANDSNINGS-funktionen er tilknyttet følgende ikoner:

### Generel advarsel

### Motorolietryk

### Kølevæsketemperatur

### Hydraulisk olietemperatur

### Hydrostatisk opladningstryk

Når STOP vises på skærmen, skal løftearmene sænkes helt, udstyr placeres fladt på jorden, og motoren standses for at undgå skade på motoren eller læsserens systemer.

## STANDSNING AF MOTOREN OG Udstigning AF LÆSSEREN

### Fremgangsmåde

Figur 65



Stop Bobcat-læsseren på flad jord.

Sænk løftearmene helt, og placér udstyret fladt på jorden [Figur 65].

Figur 66



Træk håndtaget for regulering af motorhastigheden helt tilbage for at sænke motorens omdrejningstal [Figur 66].

Figur 67

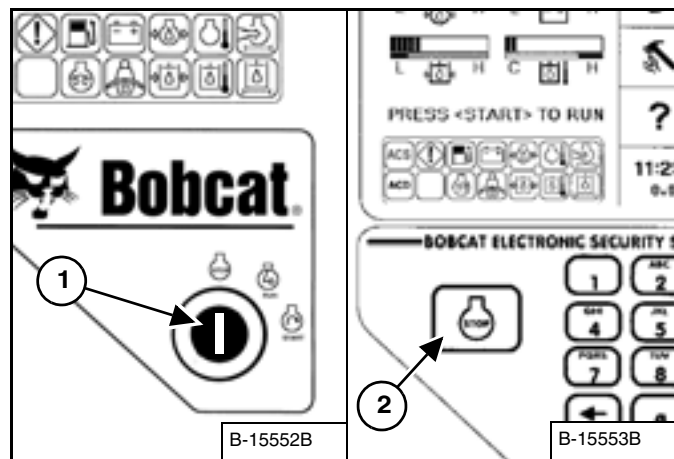

Aktivér parkeringsbremsen.

Drej tændingsnøglen til STOP-position (1) [Figur 67] (tændingsnøgle), eller tryk på STOP-knappen (2) [Figur 67] (nøglefri).

Løft sikkerhedsbøjlen, og kontrollér, at løfte- og vippefunktionerne er deaktiverede.

Spænd sikkerhedsselen op.

Tag nøglen ud af tændingslåsen (tændingsnøgle) for at forhindre uvedkommende i at betjene læsseren.

Stig ud af læsseren ved hjælp af både håndtag, sikkerhedstrin og trin (hav altid kontakt 3 steder samtidig) [Figur 65].



## ADVARSEL

Før du forlader førersædet:

- Sænk løftearmene, indtil udstyret hviler fladt mod jorden.
- Stands motoren.
- Aktivér parkeringsbremsen.
- Hæv sikkerhedsbøjlen.
- (Fodbetjeningspedaler) Bevæg pedalerne til de begge låser.
- (Avanceret kontrolsystem - ACS) Sæt de hydrauliske kontrolhåndtag i NEUTRAL POSITION for at sikre, at både løfte- og vippefunktion er deaktiveret. Sikkerhedsbøjlesystemet skal deaktivere løfte- og vippekontrollfunktionerne, når sikkerhedsbøjlen er oppe. Servicér systemet, hvis håndkontrolgrebene ikke deaktiveres.
- (Valgbar joystick-styring - SJC) Sæt joystickene i NEUTRAL POSITION for at sikre, at både kørsels- og hydrauliske funktioner deaktiveres. Sikkerhedsbøjlesystemet skal deaktivere disse funktioner, når sikkerhedsbøjlen er oppe. Servicér systemet, hvis kontrolgrebene ikke deaktiveres.

W-2463-0603



## STANDSNING AF MOTOREN OG UDSSTIGNING AF LÆSSEREN (FORTSAT)

### Nødudgang

Frontåbningen i førerkabinen og bagruden benyttes som flugtveje.

*Bagrude (hvis monteret)*

Figur 68



Træk i fligen foroven på bagruden, således at gummilisten fjernes [Figur 68].

Skub bagruden bag ud af førerkabinen.

Figur 69



Kravl ud ad bagrudeåbningen [Figur 69].

*Fordør (hvis monteret)*

**BEMÆRK:** Hvis der er monteret en lukket førerkabine som ekstraudstyr, kan ruden i fordøren benyttes som nødudgang [Figur 70].

**BEMÆRK:** Hvis læsseren har et specialdørsæt installeret, kan frontdørens vindue IKKE benyttes som nødudgang.

Figur 70

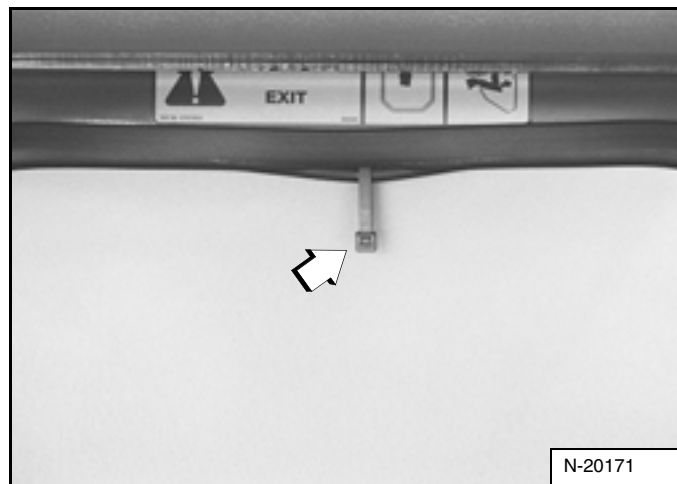

Træk i plasticringen foroven på frontdørens rude for at fjerne gummilisten [Figur 70].

Figur 71

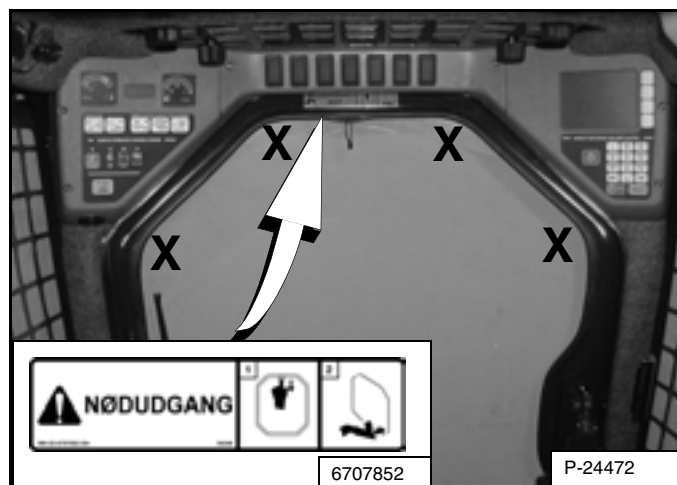

Skub ruden ud ved at sætte foden [Figur 71] mod et af rudens hjørner.

Kravl ud gennem rudeåbningen i fordøren.

## UDSTYR

### Valg af korrekt skovl

# ⚠ ADVARSEL

Anvend aldrig tilbehør eller skovle, som ikke er godkendt af Bobcat. Der findes skovle og udstyr, som er godkendt til sikkerhedsmæssig korrekt belastning med angivne værdier for vægtfylde til hver enkelt model. Udstyr, som ikke er godkendt, kan forårsage personskade eller dødsfald.

W-2052-0500

**BEMÆRK: Garantien er ugyldig, hvis der anvendes ikke-godkendt udstyr på Bobcat-læsseren.**

Forhandleren kan oplyse om udstyr og skovle, som er godkendt af Bobcat til de enkelte læssermodeller. Skovle og udstyr er godkendt til maksimal driftsbelastning og sikker tilkobling til Bob-Tach-systemet.

Den nominelle driftsbelastning for denne læsser er angivet på en mærkat i førerkabinen. (Se SPECIFIKATIONER FOR LÆSSER på side 117.)

Den nominelle driftsbelastning bestemmes ved anvendelse af en standardjordskovl og materiale med normal vægtfylde, f.eks. jord eller tørt grus. Hvis der anvendes længere skovle, flyttes lastcentrum frem, hvorved den nominelle driftsbelastning reduceres. Hvis der læsses meget vægtfyldigt materiale, skal mængden reduceres for at undgå overlæsning.

Figur 72

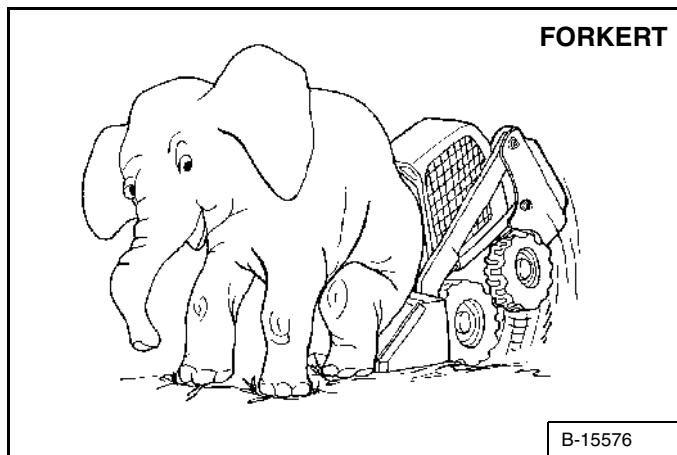

Ved overskridelse af den maksimale driftsbelastning [Figur 72] kan der opstå følgende problemer:

- Læsseren kan blive vanskeligere at styre.
- Dækkene vil blive slidt hurtigere.
- Mindre stabilitet.
- Bobcat-læsserens levetid forkortes.

Brug den korrekte størrelse skovl til den vægtfylde og det materiale, der arbejdes med. For sikker håndtering af materialer og for at undgå maskinskade skal udstyret (eller skovlen) kunne klare et helt læs uden at overskride læsserens nominelle driftsbelastning. Ved skæv belastning kan det være vanskeligere at styre læsseren.

### Pallegaffel

Figur 73

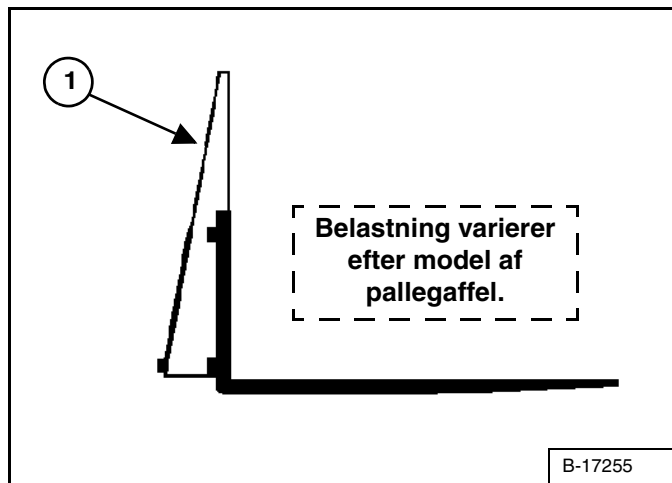

Den maksimale last, der kan transporteres ved brug af pallegaffler, er angivet på en mærkat på gaffelrammen (1) [Figur 73].

Kontakt Bobcat-forhandleren for yderligere oplysninger om kontrol, vedligeholdelse og udskiftning af pallegaffler. Kontakt Bobcat-forhandleren for oplysning om den maksimale driftsbelastning ved anvendelse af pallegaffler og andet tilgængeligt udstyr.

# ⚠ ADVARSEL

**RISIKO FOR PERSONSKADE ELLER LIVSFARE**  
Maskinens nominelle driftskapacitet må aldrig overskrides. Ved overbelastning kan maskinen vælte, eller operatøren kan miste kontrollen.

W-2053-0903

## UDSTYR (FORTSAT)

### Montering og afmontering af ydstyr (Manuel Bob-Tach)

Bob-Tach anvendes til hurtigt skift af skovle og udstyr. Se den relevante betjenings- og vedligeholdelsesvejledning for montering af andet udstyr.

Figur 74

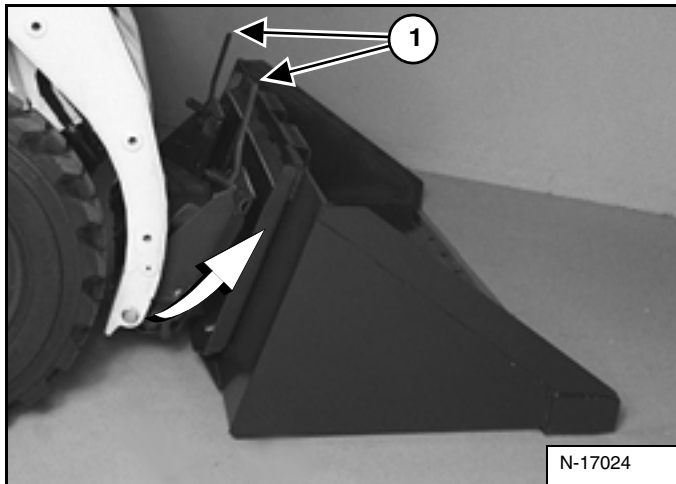

#### Montering

Træk Bob-Tach-håndtagene helt op (1) [Figur 74].

Tag plads i læsseren, og gennemgå STARTFORBEREDELSE. (Se STARTFORBEREDELSE på side 27.)

Sænk løftearmene, og vip Bob-Tach'en fremad.

Kør frem i læsseren, indtil overkanten på Bob-Tach-systemet er helt inde under skovlens (eller andet udstyrs) overkant [Figur 74]. Pas på, at Bob-Tach-håndtagene ikke rammer skovlen.

Figur 75

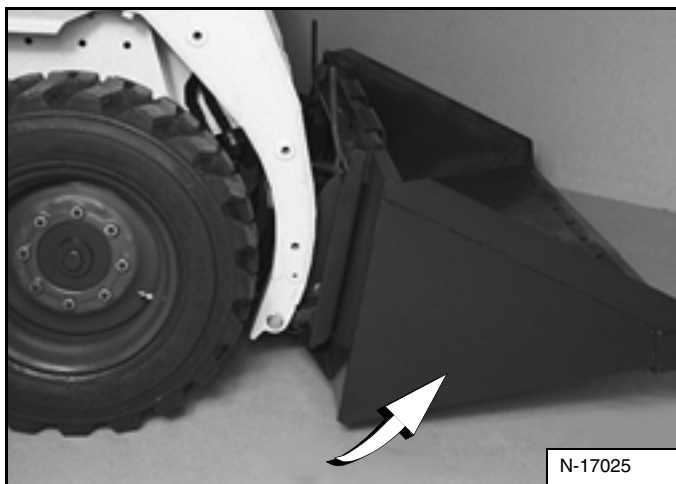

Vip Bob-Tach bagover, indtil skovlskæret (eller andet udstyr) er hævet lidt over jorden [Figur 75].

Stands motoren, og stig ud af læsseren.



## ADVARSEL

Før du forlader førersædet:

- Sænk løftarmene, indtil udstyret hviler fladt mod jorden.
- Stands motoren.
- Aktivér parkeringsbremsen.
- Hæv sikkerhedsbøjlen.
- (Fodbetjeningspedaler) Bevæg pedalerne til de begge låser.
- (Avanceret kontrolsystem - ACS) Sæt de hydrauliske kontrollåstik i NEUTRAL POSITION for at sikre, at både løfte- og vippefunktion er deaktiveret. Sikkerhedsbøjlesystemet skal deaktivere løfte- og vippekontrollfunktionerne, når sikkerhedsbøjlen er oppe. Servicér systemet, hvis håndkontrolgrebene ikke deaktiveres.
- (Valgbar joystick-styring - SJC) Sæt joystickene i NEUTRAL POSITION for at sikre, at både kørsels- og hydrauliske funktioner deaktiveres. Sikkerhedsbøjlesystemet skal deaktivere disse funktioner, når sikkerhedsbøjlen er oppe. Servicér systemet, hvis kontrolgrebene ikke deaktiveres.

W-2463-0603

Figur 76

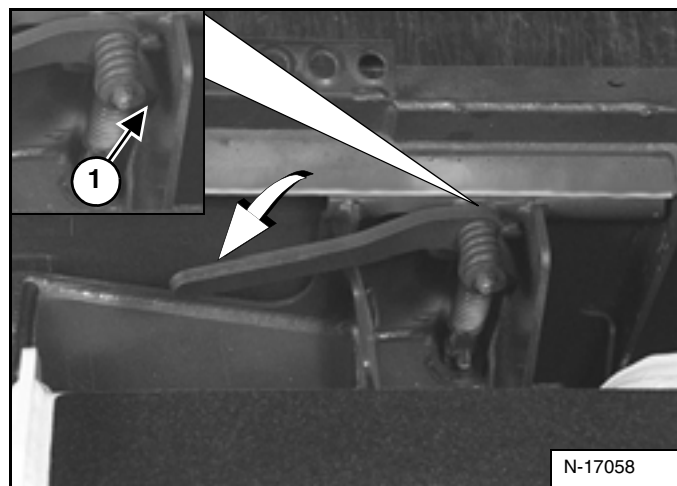

Tryk på Bob-Tach-håndtagene, indtil de er helt indstillet i låst position (1) [Figur 76] (kilerne helt udstrakte).

## UDSTYR (FORTSAT)

### Montering og afmontering af ydstyr (Manuel Bob-Tach) (Fortsat)

#### Montering (Fortsat)

Figur 77

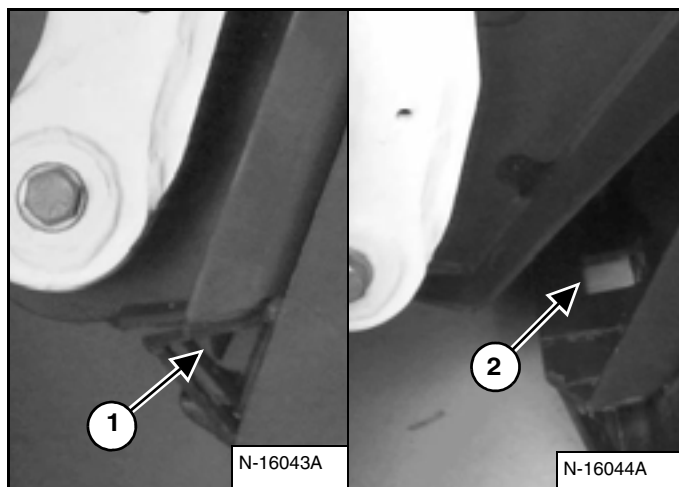

Kilerne (1) [Figur 77] skal stikke gennem hullerne (2) [Figur 77] i skovlens (eller andet udstyrs) monteringsramme, så skovlen er forsvarligt fastgjort til Bob-Tach'en.

## ⚠ ADVARSEL

Bob-Tach-kiler skal stikke ud gennem hullerne i udstyret. Håndtagene skal være helt nede og låste. Hvis kilerne ikke er sikrede, kan udstyret falde af og forårsage alvorlig personskade eller dødsfald.

W-2102-0588

#### Afmontering

Sænk løftearmene, og placér udstyret fladt på jorden, og sænk eller luk det hydrauliske udstyr.

- Hvis udstyret er hydraulisk styret (kombinationsskovl, dybdeskovl osv.), skal du stoppe motoren og udligne det hydrauliske tryk ved lynkoblingerne. (Se Udløsning af hydraulisk tryk (læsser og udstyr) på side 23.)
- Frakobl de hydrauliske slanger.

Løft sikkerhedsbøjlen, spænd sikkerhedsselen op, træk parkeringsbremsen, og stig ud af læsseren.

## ⚠ ADVARSEL

Før du forlader førersædet:

- Sænk løftarmene, indtil udstyret hviler fladt mod jorden.
- Stands motoren.
- Aktivér parkeringsbremsen.
- Hæv sikkerhedsbøjlen.
- (Fodbetjeningspedaler) Bevæg pedalerne til de begge låser.
- (Avanceret kontrolsystem - ACS) Sæt de hydrauliske kontrolhåndtag i NEUTRAL POSITION for at sikre, at både løfte- og vippefunktion er deaktiveret. Sikkerhedsbøjlesystemet skal deaktivere løfte- og vippekontrollfunktionerne, når sikkerhedsbøjlen er oppe. Servicér systemet, hvis håndkontrolgrebene ikke deaktiveres.
- (Valgbar joystick-styring - SJC) Sæt joystickene i NEUTRAL POSITION for at sikre, at både kørsels- og hydrauliske funktioner deaktiveres. Sikkerhedsbøjlesystemet skal deaktivere disse funktioner, når sikkerhedsbøjlen er oppe. Servicér systemet, hvis kontrolgrebene ikke deaktiveres.

W-2463-0603

Figur 78

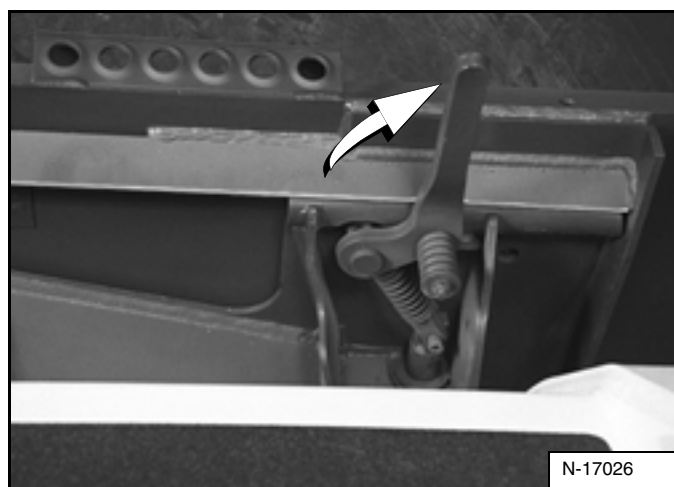

Træk Bob-Tach-håndtagene [Figur 78] hele vejen op.

## ⚠ ADVARSEL

Bob-Tach-håndtagene er fjederbelastede. Tag fat i håndtaget med et fast greb, og slip det langsomt. Hvis dette ikke overholdes, er der risiko for personskade.

W-2054-1285

## UDSTYR (FORTSAT)

### Montering og afmontering af ydstyr (Manuel Bob-Tach) (Fortsat)

#### Afmontering (Fortsat)

Figur 79

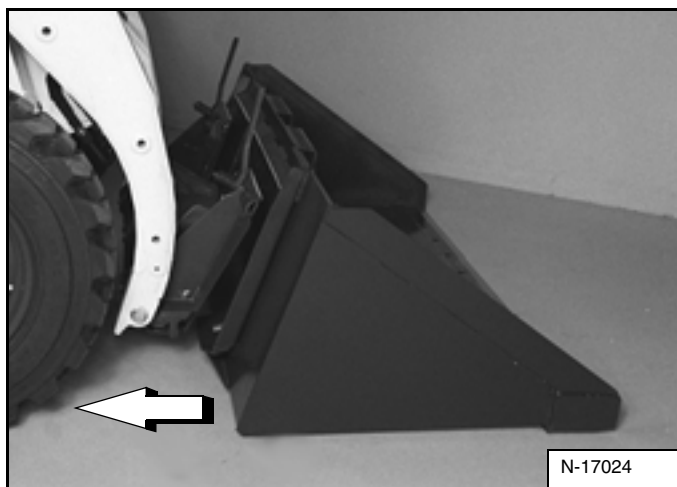

Kør læsseren baglæns og væk fra skovlen eller det anvendte udstyr [Figur 79].

### Montering og afmontering af udstyr (Power Bob-Tach)

#### Montering

Bob-Tach anvendes til hurtigt skift af skovle og udstyr. Se den relevante betjenings- og vedligeholdelsesvejledning for montering af andet udstyr.

Udfør STARTFORBEREDELSENE. (Se STARTFORBEREDELSE på side 27.)

Sænk løftearmene, og vip Bob-Tach'en fremad.

Figur 80

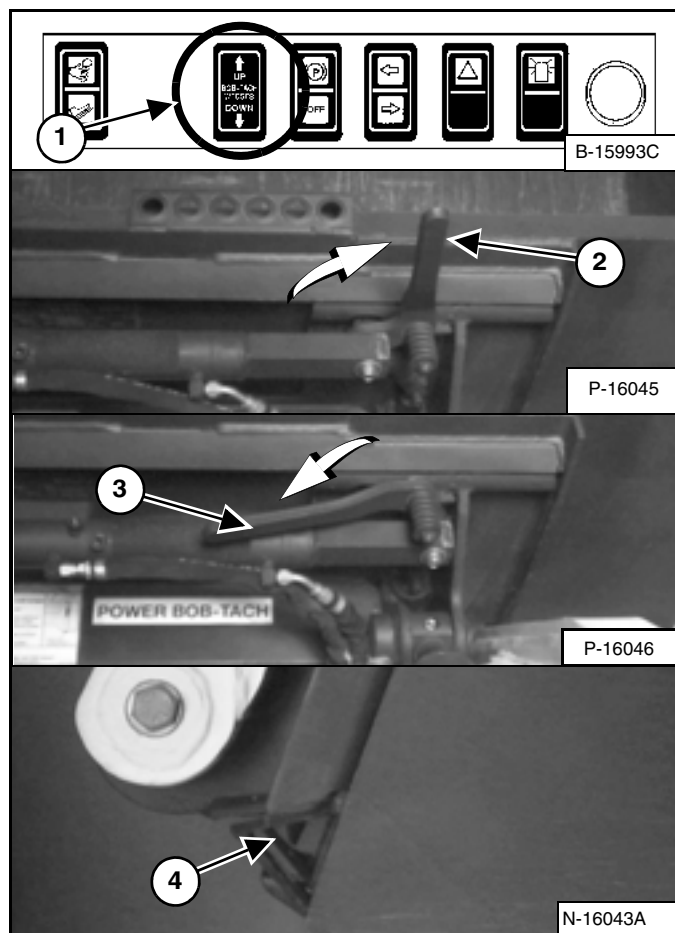

Tryk på BOB-TACH'ens "WEDGES UP"-kontakt (Frontpanel for ekstraudstyr) (1) [Figur 80], og hold den nede, indtil håndtagene er i ulåst stilling (2) [Figur 80] (kilerne fuldt hævet).

## UDSTYR (FORTSAT)

### Montering og afmontering af udstyr (Power Bob-Tach) (Fortsat)

#### Montering (Fortsat)

Figur 81

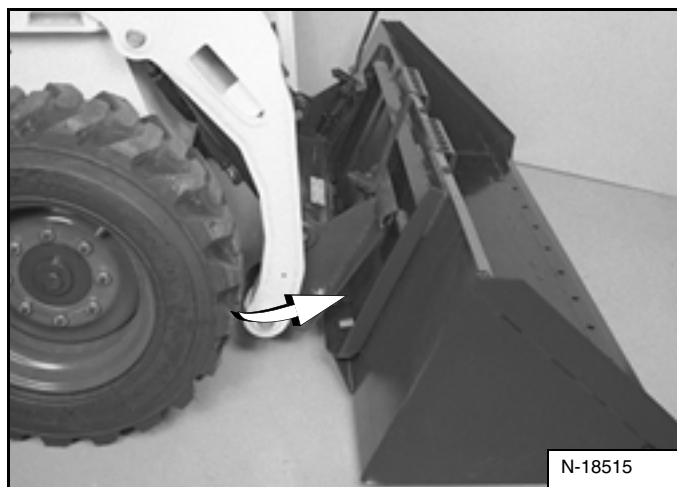

Kør frem i læsseren, indtil overkanten på Bob-Tach-systemet er helt inde under skovlens (eller andet udstyrs) overkant [Figur 81].

Figur 82

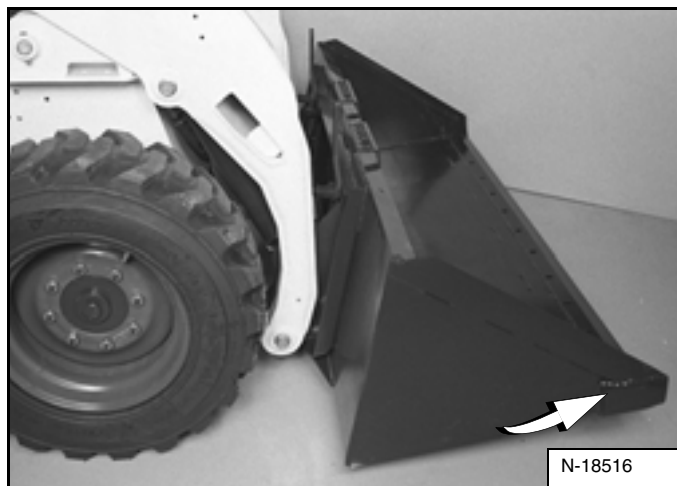

Vip Bob-Tach bagover, indtil skovlskæret (eller andet udstyr) er hævet lidt over jorden [Figur 82].

Skub og hold BOB-TACH "WEDGES DOWN"-knappen (Frontpanel for ekstraudstyr) (1) [Figur 80] indtil håndtagene er helt tilkoblede i den låste position (3) [Figur 80] (kiler fuldt udstrakt).

Kilerne (4) [Figur 80] skal stikke gennem hullerne i skovlens (eller andet udstyrs) monteringsramme, så skovlen er forsvarligt fastgjort til Bob-Tach'en.



## ADVARSEL

Bob-Tach-kilerne skal gå gennem hullerne på det monterede udstyr. Håndtagene skal være helt nede og låste. Hvis kilerne ikke er sikrede, kan udstyret falde af og forårsage alvorlig personskade eller dødsfald.

W-2102-0588

**BEMÆRK:** Power Bob-Tach-systemet har hydraulisk olie under tryk til at holde kilerne i den tilkoblede position og til at forhindre, at udstyret kobles fra. Da kilerne langsomt kan sænke sig, kan det være nødvendigt, at føreren genaktiverer kontakten (WEDGES UP) før montering af udstyr for at være sikker på, at begge kiler er fuldt løftet før montering af udstyr.

## UDSTYR (FORTSAT)

### Montering og afmontering af udstyr (Power Bob-Tach) (Fortsat)

#### Afmontering

Sænk løftearmene, og placér udstyret fladt på jorden, og sænk eller luk det hydrauliske udstyr.

- Hvis udstyret er hydraulisk styret, (kombinationsskovl, dybdeskovl osv.):

Stands motoren, og udlign det hydrauliske tryk i hjælpe kredsløbet. (Se Udløsning af hydraulisk tryk (læsser og udstyr) på side 23.)

Stig ud af læsseren, og afmonter hydraulikslangerne fra udstyret.

Stig ind i læsseren.

Udfør STARTFORBEREDELSENE. (Se STARTFORBEREDELSE på side 27.)

Start motoren.

Frigør parkeringsbremsen.

Figur 83

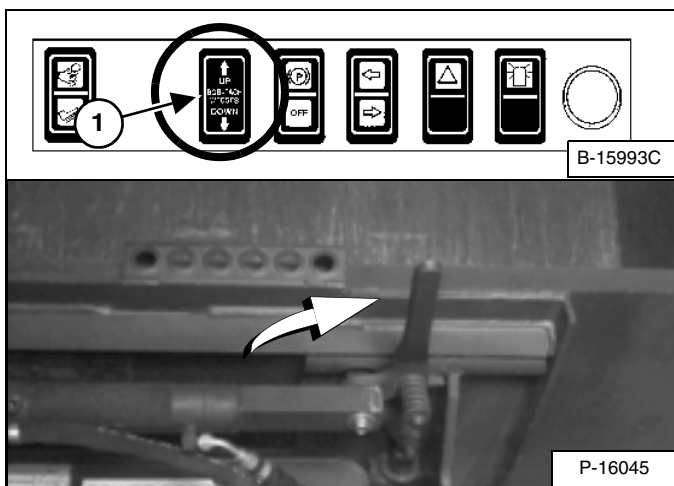

Tryk på BOB-TACH'ens "WEDGES UP"-kontakt (Frontpanel for ekstraudstyr) (1) [Figur 83], og hold den nede, indtil kilerne er fuldt hævet.

Vip Bob-Tach'en fremad.

Figur 84

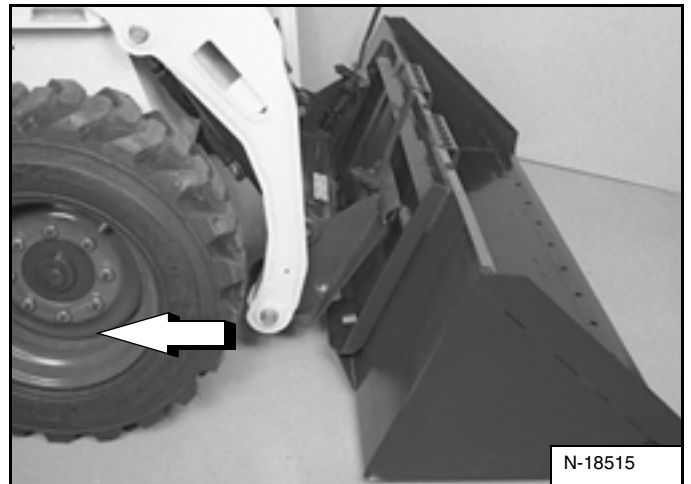

Kør læsseren baglæns og væk fra skovlen eller det anvendte udstyr [Figur 84].

**BEMÆRK:** Power Bob-Tach-systemet har hydraulisk olie under tryk til at holde kilerne i den tilkoblede position og til at forhindre at udstyret kobles fra. Da kilerne langsomt kan sænke sig, kan det være nødvendigt, at føreren genaktiverer kontakten (WEDGES UP) før montering af udstyr for at være sikker på, at begge kiler er fuldt løftet før montering af udstyr.

## BETJENINGSPROCEDURE

### Kontrollér arbejdsområdet

Før du påbegynder arbejdet, skal du kontrollere, om arbejdsområdet indeholder usikre forhold.

Kig efter skarpe kanter eller ujævnt terræn. Find frem til, og markér underjordiske vand- og gasledninger, kloarker, overrissingslanger osv.

Fjern genstande eller andet byggemateriale, som kan beskadige læsseren eller forårsage personskade.

### Betjening med fuld skovl

Ved kørsel med læsseren på offentlig vej skal færdselslovene overholdes.

For eksempel: Et skilt med "Langsomt køretøj" eller retnings signaler kan være påkrævet.

Motoren og det hydrostatiske system skal altid opvarmes, før læsseren bruges.

## VIGTIGT

Maskiner, som varmes op ved moderat motorhastighed og let belastning, har længere levetid.

I-2015-0284

Betjen læsseren med motoren på fuld hastighed for maks. hestekræfter. Bevæg kun styrehåndtagene lidt, når der skal køres langsomt med læsseren.

Nye operatører skal køre med læsseren på et åbent område uden tilskuere. Arbejd med håndtagene, indtil læsseren kan betjenes effektivt og sikkert under alle forhold på arbejdsområdet.

Figur 85

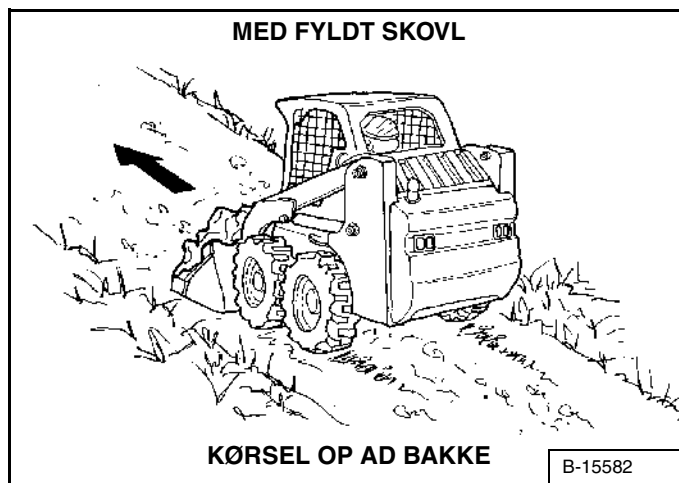

## ADVARSEL

### RISIKO FOR PERSONSKADE ELLER LIVSFARE

- Placér løftearmene så lavt som muligt.
- Løftearmene må ikke være oppe under kørsel, eller når maskinen drejes.
- Drej på vandret underlag.
- Kø op og ned ad bakker, ikke på tværs af dem.
- Den tunge ende af maskinen skal vende op ad bakke.
- Maskinen må ikke overbelastes.

Hvis dette ikke overholdes, kan maskinen tippe eller vælte med risiko for personskade eller dødsfald.

W-2018-1187

Figur 86

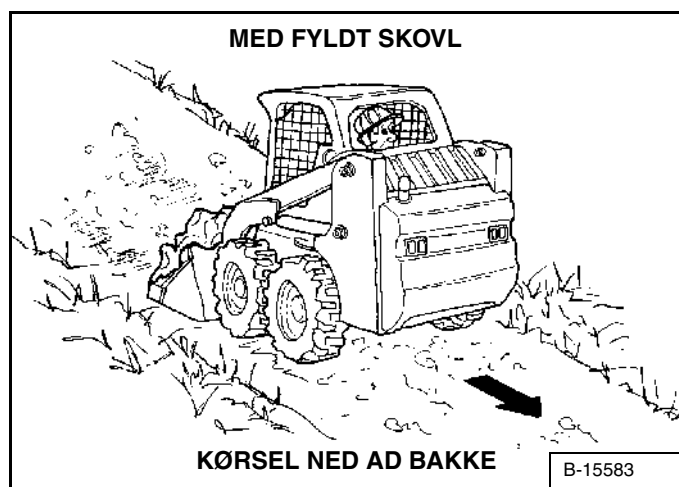

Når du kører med fuld skovl op eller ned ad en skråning, skal den tunge ende vende mod toppen af skråningen [Figur 85] og [Figur 86].



## BETJENINGSPROCEDURE (FORTSAT)

### Betjening med tom skovl

Figur 87



Figur 88

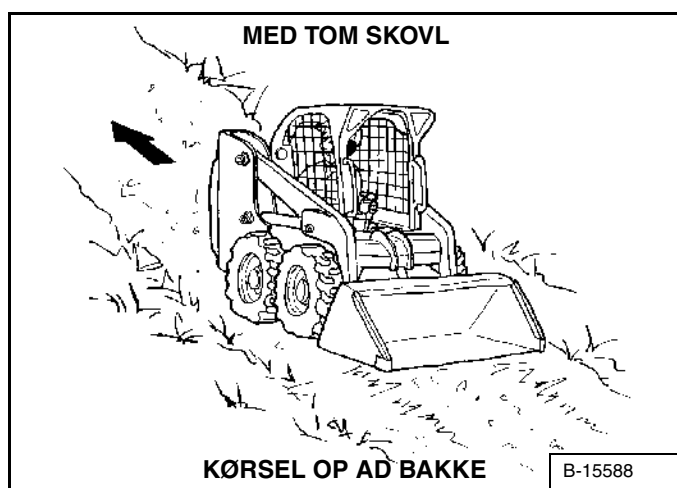

Når du kører med tom skovl op eller ned ad en skråning, skal den tunge ende vende mod toppen af skråningen. [Figur 87] og [Figur 88].

## BETJENINGSPROCEDURE (FORTSAT)

### Fyldning og tømning af skovlen (fodpedaler)

#### Fyldning

Figur 89

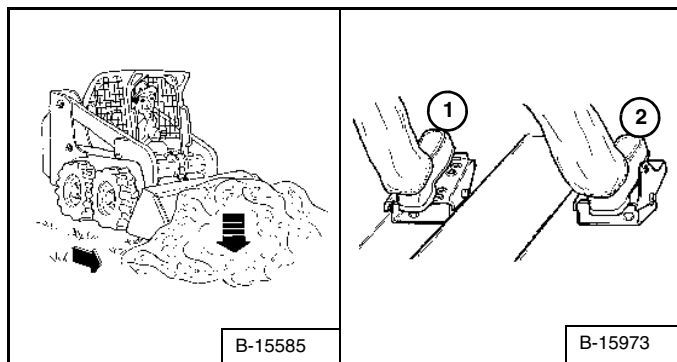

Figur 90

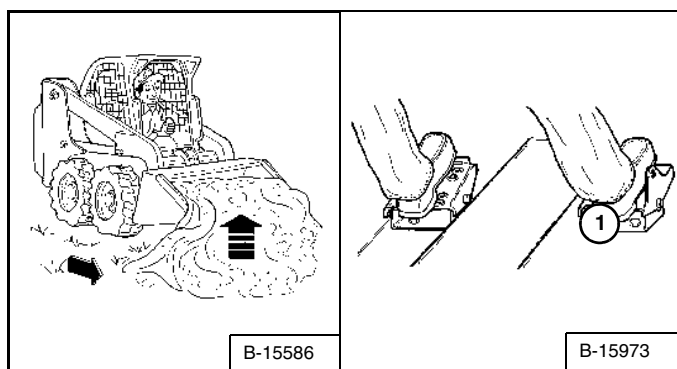

Sænk løftearmene helt (1) [Figur 89].

Vip skovlen fremad (2) [Figur 89], indtil skovlskæret er placeret på jorden.

Kør langsomt ind i materialet. Vip skovlen helt tilbage (1) [Figur 90], når skovlen er fuld.

Bak væk fra materialet.

## ⚠ ADVARSEL

Læsning, aflæsning og drejning skal foregå på flad overflade. Den nominelle arbejdskapacitet, som er angivet på skiltet (mærkat) i førerkabinen, må ikke overskrides. Hvis dette ikke overholdes, kan maskinen tippe eller vælte med risiko for personskade eller dødsfald.

W-2056-0903

#### Tømning

Figur 91

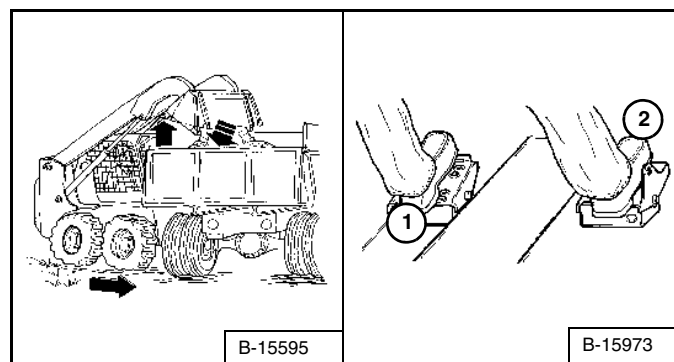

Hold skovlen lavt, når der køres til det sted, hvor skovlen skal tømmes.

Hæv løftearmene (1) [Figur 91]. Hold skovlen vandret (2) [Figur 91], når løftearmene hæves, for at undgå, at materiale falder bagud af skovlen.

Kør langsomt fremad, indtil skovlen er over ladet eller containeren.

Tøm skovlen (2) [Figur 91]. Hvis alt materialet ligger i den ene side på ladet eller beholderen, bruges skovlen til at flytte det til den modsatte side.

## ⚠ ADVARSEL

Skovlen må aldrig tømmes over en forhindring, f.eks. en stolpe, som kan trænge ind i førerkabinen. Maskinen kan tippe forover og forårsage personskade eller dødsfald.

W-2057-0694

## BETJENINGSPROCEDURE (FORTSAT)

### Udjævning af jorden med brug af flydestilling (fodpedaler)

Figur 92

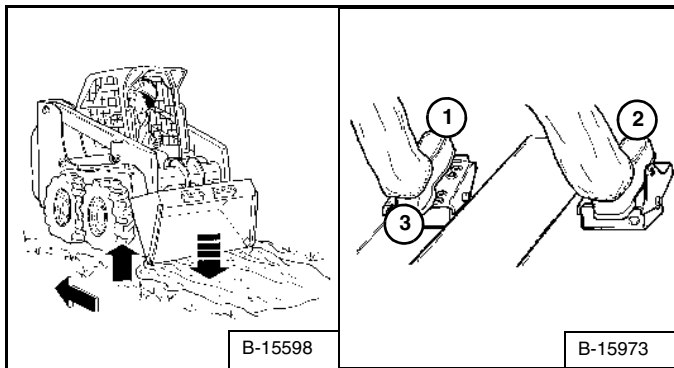

Sæt løftearmene i *flydeposition* ved at trykke pedalen helt fremad (1) [Figur 92], indtil pedalen er låst i forreste position.

Vip skovlen fremad (2) [Figur 92] for at ændre skovlskærets position.

Med skovlen vippet mere forover er der større kraft på skæret, så der kan flyttes mere løst materiale.

Bak for at planere løst materiale.

Tryk nederst på løftepedalen (3) [Figur 92] for at udløse flydestilling.

## VIGTIGT

Kør aldrig fremad, når betjeningsgrebet til løftearmene er i flydestilling.

I-2005-1285

## Udgravning og opfyldning af et hul (fodpedaler)

### Udgravning

Figur 93

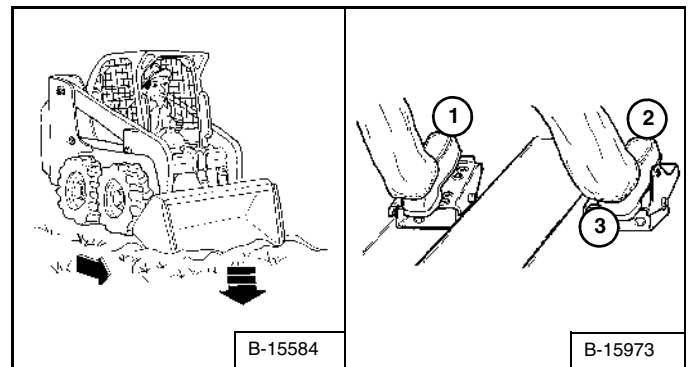

Sænk løftearmene helt (1) [Figur 93]. Placér skovlskæret på jorden (2) [Figur 93].

Kør langsomt frem, og fortsæt med at vippe skovlen nedad (2) [Figur 93], indtil den når jorden.

Vip skovlskæret en lille smule tilbage (3) [Figur 93] for at øge trækket og holde en jævn gravning i dybden. Fortsæt med at køre frem, indtil skovlen er fuld. Hvis jorden er hård, skal skovlskæret hæves og sænkes (2 og 3) [Figur 93], mens du kører langsomt fremad.

Figur 94

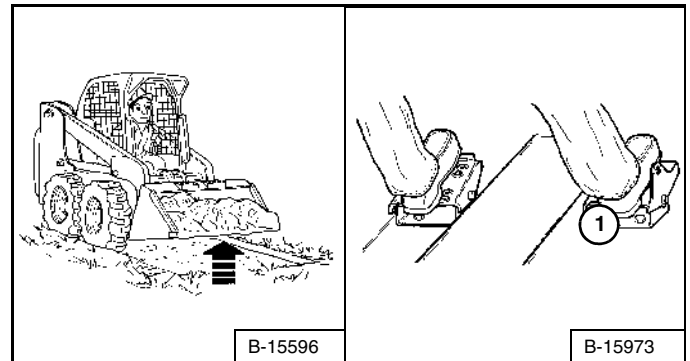

Vip skovlen så langt tilbage (1) [Figur 94] som muligt, når skovlen er fuld.

## BETJENINGSPROCEDURE (FORTSAT)

### Udgravning og opfyldning af et hul (fodpedaler) (Fortsat)

#### Fyldning

Figur 95

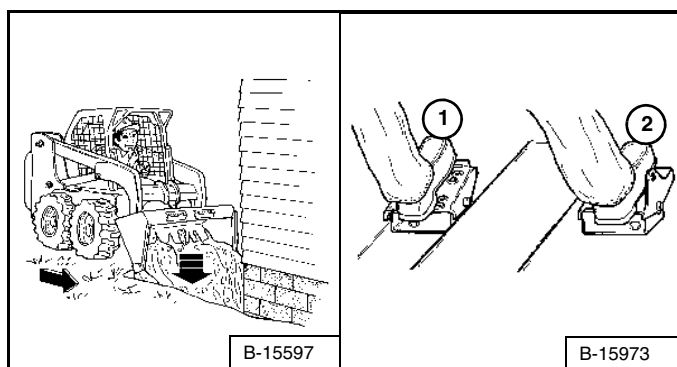

Sænk løftearmene (1) [Figur 95], og anbring skovlskæret på jorden (2) [Figur 95]. Kør frem til kanten af hullet for at skubbe materialet ned i hullet.

Vip skovlen fremad (2) [Figur 95], så snart den har passeret kanten af hullet.

Hæv om nødvendigt løftearmene, når skovlen skal tømmes.

### Fyldning og tømmning af skovlen (ACS - håndtag, SJC - 'H'-styringssystem)

#### Fyldning

Figur 96

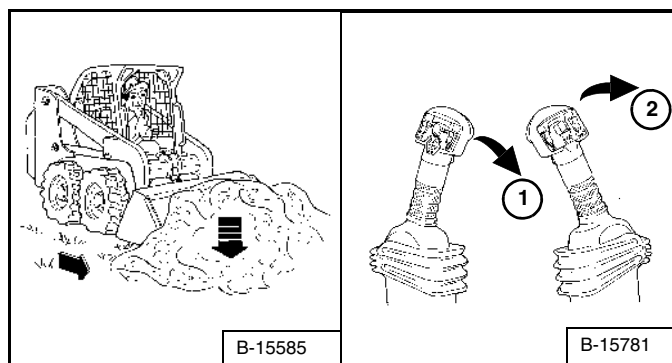

Figur 97

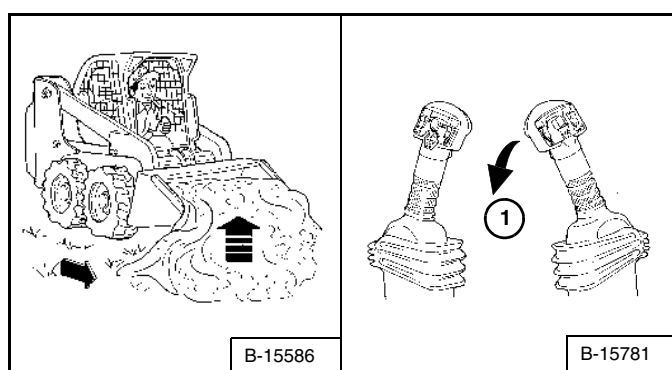

Sænk løftearmene helt (1) [Figur 96].

Vip skovlen fremad (2) [Figur 96], indtil skovlskæret er placeret på jorden.

Kør langsomt ind i materialet. Vip skovlen helt tilbage (1) [Figur 97], når skovlen er fuld.

Bak væk fra materialet.



## ADVARSEL

Læsning, aflæsning og drejning skal foregå på flad overflade. Den nominelle arbejdskapacitet, som er angivet på skiltet (mærkat) i førerkabinen, må ikke overskrides. Hvis dette ikke overholdes, kan maskinen tippe eller vælte med risiko for personskade eller dødsfald.

W-2056-0903

## BETJENINGSPROCEDURE (FORTSAT)

### Fyldning og tømning af skovlen (ACS - håndtag, SJC - 'H'-styringssystem) (Fortsat)

#### Tømning

Figur 98

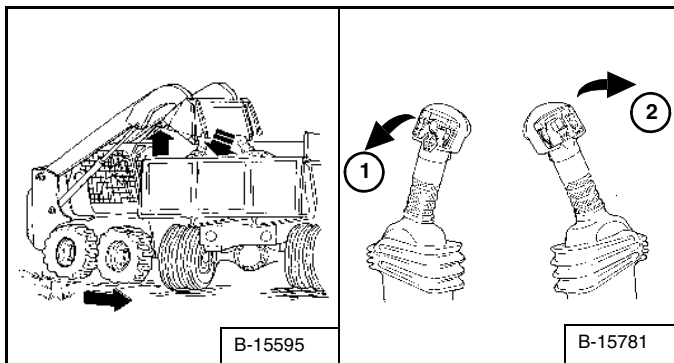

Hold skovlen lavt, når der køres til det sted, hvor skovlen skal tømmes.

Hæv løftearmene (1) [Figur 98]. Hold skovlen vandret (2) [Figur 98], når løftearmene hæves, for at undgå, at materiale falder bagud af skovlen.

Kør langsomt fremad, indtil skovlen er over ladet eller containeren.

Tøm skovlen (2) [Figur 98]. Hvis alt materialet ligger i den ene side på ladet eller beholderen, bruges skovlen til at flytte det til den modsatte side.



## ADVARSEL

Skovlen må aldrig tømmes over en forhindring, f.eks. en stolpe, som kan trænge ind i førerkabinen. Maskinen kan tippe forover og forårsage personskade eller dødsfald.

W-2057-0694

### Udjævning af jorden med brug af flydestilling (ACS - håndtag, SJC - 'H'-styringssystem)

Figur 99

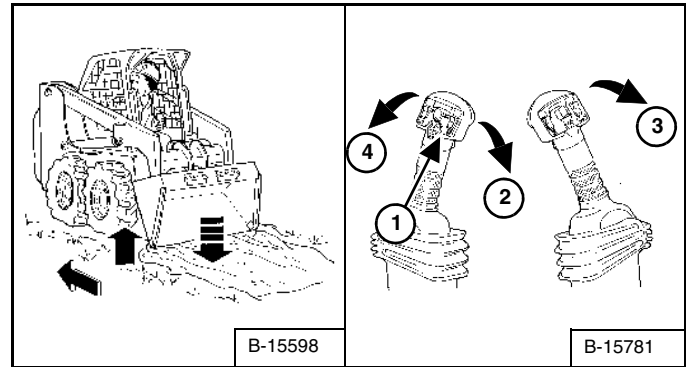

Tryk og hold flydeknappen (1) [Figur 99], mens håndtaget er i neutralstilling. Mens løftearmene sænkes (2) [Figur 99], udløses flydestilling.

Vip skovlen fremad (3) [Figur 99] for at ændre skovlskærets position.

Med skovlen vippet mere forover er der større kraft på skæret, så der kan flyttes mere løst materiale.

Bak for at planere løst materiale.

Tryk på flydeknappen (1) igen, eller hæv løftearmene (4) [Figur 99] for at deaktivere flydestilling.

## VIGTIGT

Kør aldrig fremad, når betjeningsgrebet til løftearmene er i flydestilling.

I-2005-1285

## BETJENINGSPROCEDURE (FORTSAT)

### Udgravning og opfyldning af et hul (ACS - håndtag, SJC - 'H'-styringssystem)

#### Udgravning

Figur 100

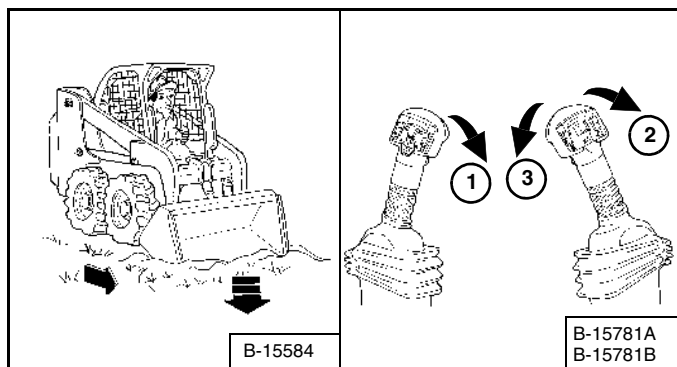

Sænk løftearmene helt (1) [Figur 100]. Vip skovlen fremad (2) [Figur 100], indtil skovlskæret er placeret på jorden.

Kør langsomt frem, og fortsæt med at vippe skovlen nedad (2) [Figur 100], indtil den når jorden.

Vip skovlen en lille smule tilbage (3) [Figur 100] for at øge trækket og holde en jævn gravning i dybden. Fortsæt med at køre frem, indtil skovlen er fuld. Hvis jorden er hård, skal skovlskæret hæves og sænkes (1 og 2) [Figur 100], mens du kører langsomt fremad.

Figur 101

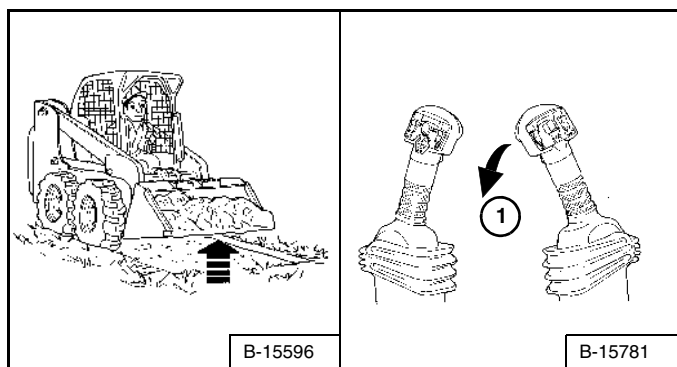

Vip skovlen så langt tilbage (1) [Figur 101] som muligt, når skovlen er fuld.

#### Fyldning

Figur 102

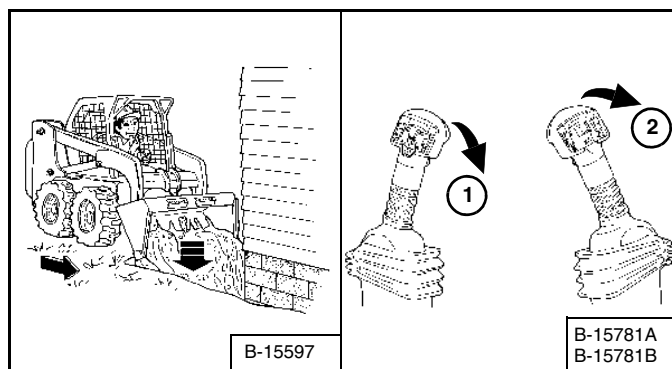

Sænk løftearmene (1) [Figur 102], og anbring skovlskæret på jorden (2) [Figur 102]. Kør frem til kanten af hullet for at skubbe materialet ned i hullet.

Vip skovlen fremad (2) [Figur 102], så snart den har passeret kanten af hullet.

Hæv om nødvendigt løftearmene, når skovlen skal tømmes.

## BETJENINGSPROCEDURE (FORTSAT)

### Fyldning og tømning af skovlen (SJC - 'ISO'-styringssystem)

#### Fyldning

Figur 103

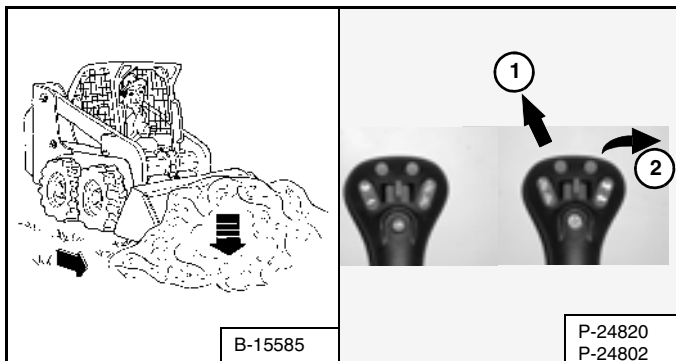

Figur 104

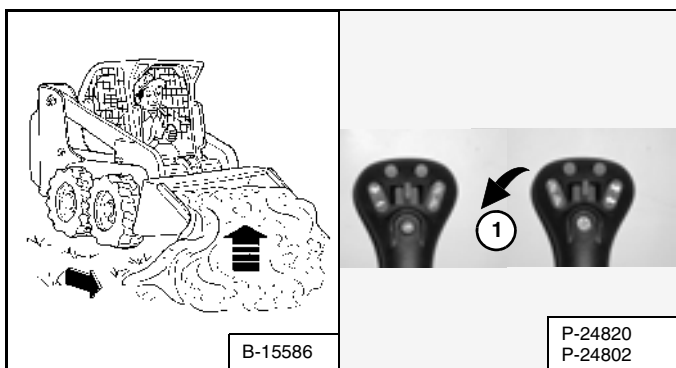

Sænk løftearmene helt (1) [Figur 103].

Vip skovlen fremad (2) [Figur 103], indtil skovlskæret er placeret på jorden.

Kør langsomt ind i materialet. Vip skovlen helt tilbage (1) [Figur 104], når skovlen er fuld.

Bak væk fra materialet.

## ⚠ ADVARSEL

Læsning, aflæsning og drejning skal foregå på flad overflade. Den nominelle arbejdskapacitet, som er angivet på skiltet (mærkat) i førerkabinen, må ikke overskrides. Hvis dette ikke overholdes, kan maskinen tippe eller vælte med risiko for personskade eller dødsfald.

W-2056-0903

#### Tømning

Figur 105

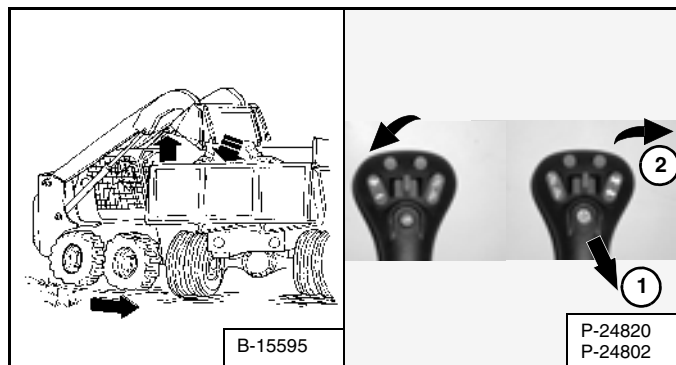

Hold skovlen lavt, når der køres til det sted, hvor skovlen skal tømmes.

Hæv løftearmene (1) [Figur 105]. Hold skovlen vandret (2) [Figur 105], når løftearmene hæves, for at undgå, at materiale falder bagud af skovlen.

Kør langsomt fremad, indtil skovlen er over ladet eller containeren.

Tøm skovlen (2) [Figur 105]. Hvis alt materialet ligger i den ene side på ladet eller beholderen, bruges skovlen til at flytte det til den modsatte side.



## ADVARSEL

Skovlen må aldrig tømmes over en forhindring, f.eks. en stolpe, som kan trænge ind i førerkabinen. Maskinen kan tippe forover og forårsage personskade eller dødsfald.

W-2057-0694

## BETJENINGSPROCEDURE (FORTSAT)

### Udjævning af jorden med brug af flydestilling (SJC - 'ISO'-styringssystem)

Figur 106

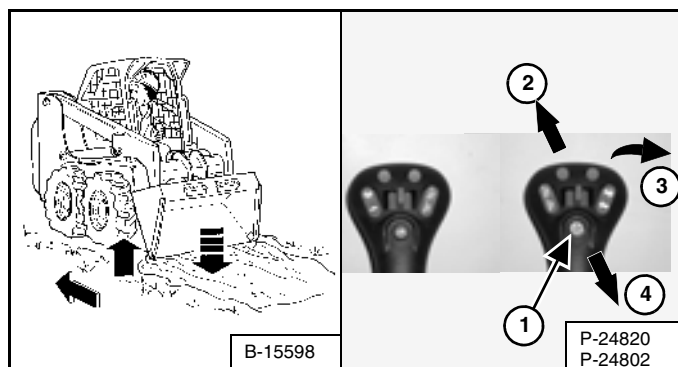

Tryk og hold flydeknappen (1) [Figur 106], mens joysticket er i neutralstilling. Mens løftearmene sænkes (2) [Figur 106], udløses flydeknappen.

Vip skovlen fremad (3) [Figur 106] for at ændre skovlskærets position.

Med skovlen vippet mere forover er der større kraft på skæret, så der kan flyttes mere løst materiale.

Bak for at planere løst materiale.

Tryk på flydeknappen (1) igen, eller hævn løftearmene (4) [Figur 106] for at deaktivere flydestilling.

## VIGTIGT

Kør aldrig fremad, når betjeningsgrebet til løftearmene er i flydestilling.

I-2005-1285

### Udgravning og opfyldning af et hul (SJC - 'ISO'-styringssystem)

#### Udgravning

Figur 107

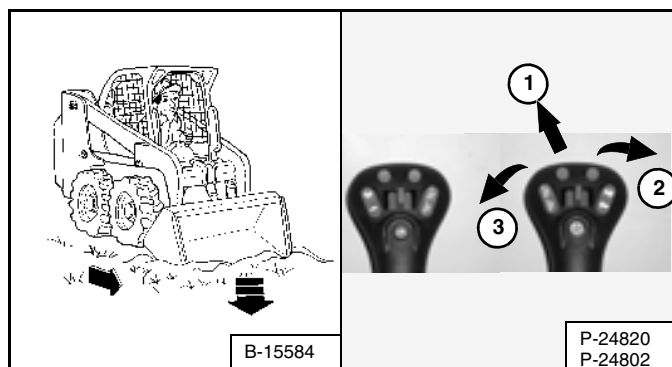

Sænk løftearmene helt (1) [Figur 107]. Placér skovlskæret på jorden (2) [Figur 107].

Kør langsomt frem, og fortsæt med at vippe skovlen nedad (2) [Figur 107], indtil den når jorden.

Vip skovlskæret en lille smule tilbage (3) [Figur 107] for at øge trækket og holde en jævn gravning i dybden. Fortsæt med at køre frem, indtil skovlen er fuld. Hvis jorden er hård, skal skovlskæret hæves og sænkes (2 og 3) [Figur 107], mens du kører langsomt fremad.

Vip skovlen så langt tilbage (3) [Figur 107] som muligt, når skovlen er fuld.

#### Fyldning

Figur 108

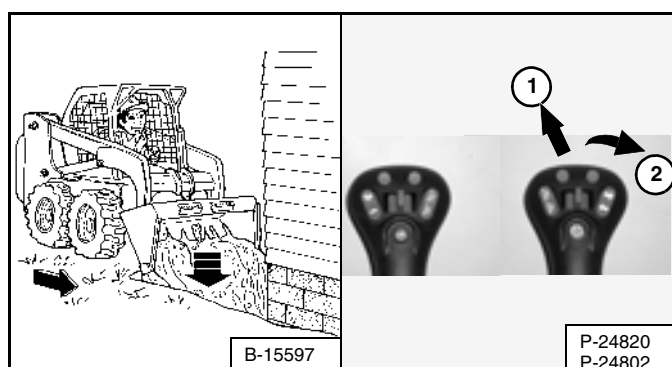

Sænk løftearmene (1) [Figur 108], og anbring skovlskæret på jorden (2) [Figur 108]. Kør frem til kanten af hullet for at skubbe materialet ned i hullet.

Vip skovlen fremad (2) [Figur 108], så snart den har passeret kanten af hullet.

Hæv om nødvendigt løftearmene, når skovlen skal tømmes.



## BUGSERING AF LÆSSEREN

### Fremgangsmåde

Grundet læsserens design er der ikke en anbefalet fremgangsmåde ved bugsering.

- Læsseren kan løftes op på et transportkøretøj.
- Læsseren kan slæbes over korte afstande, når den skal flyttes til service (f.eks. flyttes op på et transportkøretøj), uden at det beskadiger det hydrostatiske system. (Dækkene / larvebåndene drejer ikke rundt.) Der kan forekomme lettere slitage af dæk / larvebånd, når læsseren slæbes.

Bugserkæden (eller trossen) skal dimensioneres til 1,5 gange læsserens vægt. (Se Maskinydelse på side 118.)

## LØFT AF LÆSSEREN

### Enkelpunktsløft

# ⚠ ADVARSEL

#### RISIKO FOR PERSONSKADE ELLER LIVSFARE

- Før løft skal befæstelserne på enkelpunktsløfteøjet og førerkabinen kontrolleres.
- Montér frontbeslagene til førerkabinen som vist i denne vejledning.
- Medtag aldrig passagerer i førerkabinen, og hold personer på en afstand af mindst 5 meter ved løft af maskinen.

W-2007-0497

Læsseren kan løftes i enkelpunktsløfteøjet, der fås som ekstraudstyr hos Bobcat-forhandleren.

Figur 109

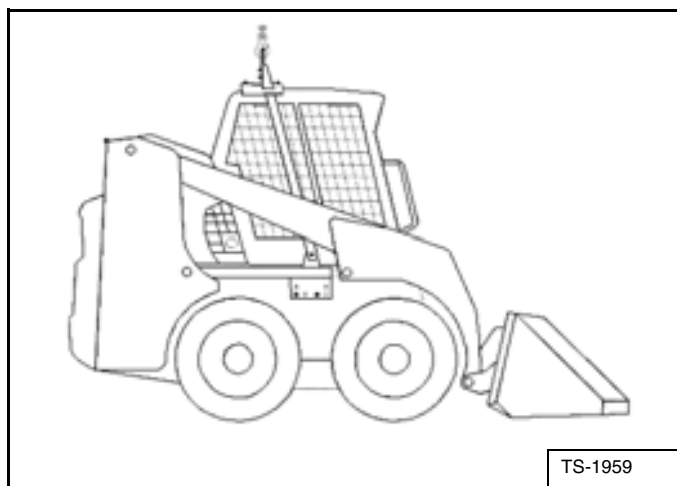

Montér som beskrevet i den medfølgende vejledning, og fastgør løfteøjet som vist [Figur 109].

Det enkelpunktsløfteøje, som leveres af Bobcat, er beregnet til at løfte og understøtte Bobcat-læsseren uden at berøre førerkabinens anordninger til beskyttelse mod væltning eller faldende genstande.

## Firepunkts-løfteøje

# ⚠ ADVARSEL

#### RISIKO FOR PERSONSKADE ELLER LIVSFARE

- Kontrollér befæstelserne på de fire løftsteder, før der løftes.
- Medtag aldrig passagerer i førerkabinen, og hold personer på en afstand af mindst 5 meter ved løft af maskinen.

W-2160-0694

Læsseren kan løftes i firepunkts-løfteøjet, der fås som ekstraudstyr hos Bobcat-forhandleren. Monteringskittet til dybdeskovlen skal også monteres, for at der kan være løftepunkter til rådighed foran på læsseren.

Figur 110

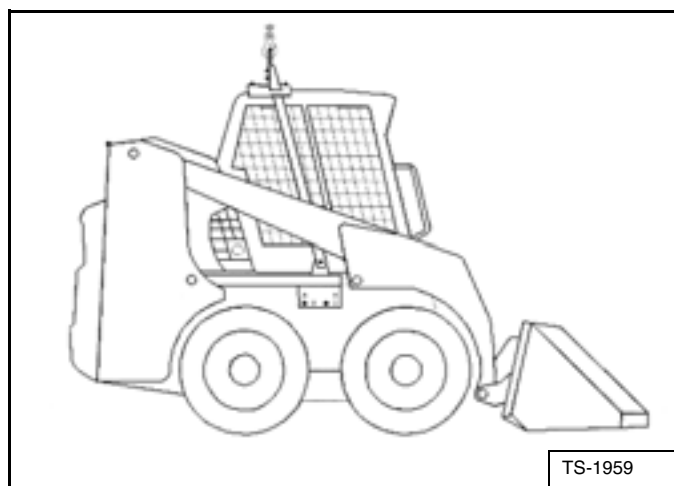

Fastgør tove eller kæder fast i løfteringene [Figur 110].

## TRANSPORT AF LÆSSEREN PÅ EN ANHÆNGER

### Læsning og aflæsning

# ⚠ ADVARSEL

Der skal anvendes ramper af en konstruktion, som er tilstrækkeligt solide til at kunne bære maskinens vægt, mens den læsses på et transportkøretøj. Træramper kan knække og forårsage personskader.

W-2058-0494

Sørg for, at transport- og bugseringskøretøjer har tilstrækkelig størrelse og kapacitet. (Se Vægte på side 118.)

Figur 111

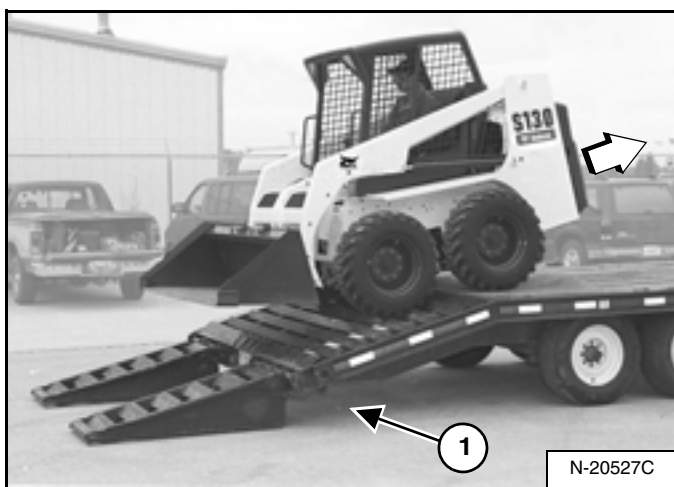

En læsner med en tom skovl eller uden udstyr skal bakes op på transportkøretøjet [Figur 111].

Anhængerens bagende skal blokeres eller understøttes (1) [Figur 111] ved på- og aflæsning af læsneren for at forhindre, at anhængerens forende løfter sig.

## Fastgørelse

Figur 112

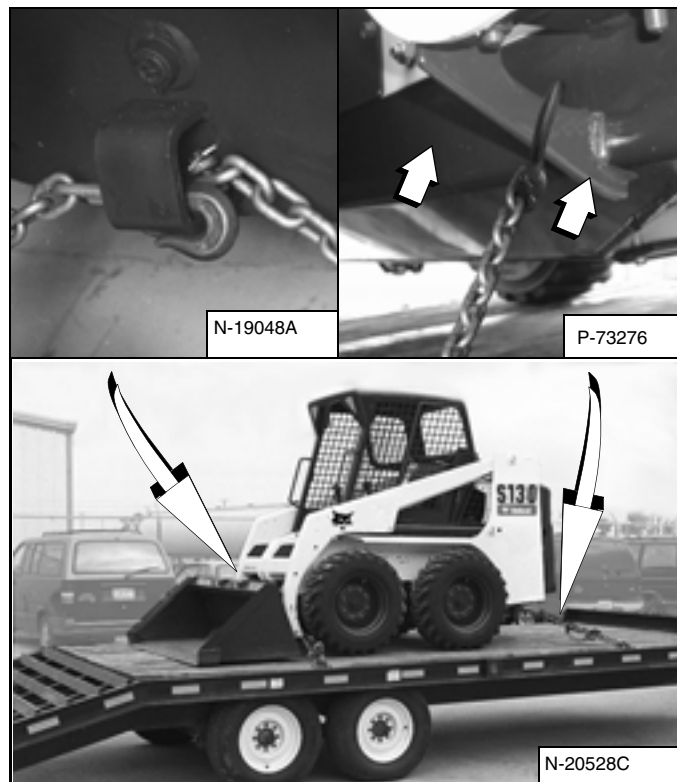

Gå frem som beskrevet nedenfor for at fastgøre Bobcat læsneren på transportkøretøjet og forhindre, at den bevæger sig ved pludselige opbremsninger, eller når der køres op og ned ad bakke [Figur 112].

- Sænk skovlen eller udstyret ned på jorden.
- Stands motoren.
- Aktivér parkeringsbremsen.
- Anbring kæderne i fastgørelsespunkterne foran og bag på læsneren (Inset) [Figur 112].
- Fastgør hver ende af kæden til transportkøretøjet.



**Bobcat®**

## FOREBYGGENDE VEDLIGEHOELDELSE

BAGDØR.....	72
Justering .....	72
Sådan åbner og lukker du .....	72
BAGRIST.....	73
Afmontering.....	73
Montering .....	73
BICS-SYSTEM.....	64
Eftersyn af BICS-kontrolenhed (Motor STANDSET - Nøgle på ON) .....	64
Kontrol af deaktivering af hjælpehydrauliksystemet (Motor STANDSET - Nøgle i ON) .....	64
Kontrol af deaktivering af løfte- og vippefunktioner (ACS og SJC).....	64
Kontrol af køremotorspærringen (Motor i GANG) .....	64
Kontrol af løftearmenes omløbsfunktion.....	64
Kontrol af sikkerhedsbøjlsens føler (Motor i GANG) .....	64
BOB-TACH (HÅNDTAG).....	97
Kontrol og vedligeholdelse .....	97
BOB-TACH (POWER - EKSTRAUDSTYR) .....	98
Kontrol og vedligeholdelse .....	98
BRÆNDSTOFSYSTEM .....	76
Brændstoffilter.....	77
Brændstofs-specifikationer .....	76
Påfyldning af brændstof .....	76
Udluftning af brændstofs-systemet .....	77
DRIVREM.....	93
Justering af rem .....	93
Udskiftning af rem .....	93
ELEKTRISK SYSTEM.....	81
Afmontering og montering af batteriet.....	84
Beskrivelse.....	81
Brug af startbatteri (start med startkabler).....	82
Placering / identifikation af sikringer og relæer .....	81
Vedligeholdelse af batteri .....	82
FILTRE I FØRERKABINE.....	73
Rengøring og vedligeholdelse.....	73
FØRERKABINE.....	69
Beskrivelse.....	69
Hævning.....	69
Kabinedørsensor (hvis monteret).....	71
Sænkning.....	70
GENERATORREM .....	92
Justering af rem .....	92
Udskiftning af rem .....	92

**FOREBYGGENDE  
VEDLIGEHOELDELSE**

## FOREBYGGENDE VEDLIGEHOELDELSE (FORTSAT)

HYDRAULISK / HYDROSTATISK SYSTEM .....	85
Afmontage og udskiftning af det hydrauliske / hydrostatiske filter .....	85
Afmontage og udskiftning af hydraulikvæske og drænfiltre .....	86
Dæksel til udluftningsmekanisme .....	88
Diagram for hydraulikvæske / hydrostatisk væske.....	85
Fjernelse og udskiftning af ladfiltret til ventilator .....	88
Kontrol og påfyldning af væske .....	85
LØFTEARMSSTØTTE .....	67
Afmontage .....	68
Montering.....	67
LYDDÆMPER MED GNISTFANG .....	89
Rengøring .....	89
MOTORENS KØLESYSTEM .....	79
Aftapning og skift af kølevæske.....	80
Kontrol af oliestanden .....	79
Rengøring .....	79
MOTORSMØRESYSTEM .....	78
Fjernelse og skift af olie og filter .....	78
Kontrol og påfyldning af motorolie .....	78
Oliediagram .....	78
OPBEVARING OG GENKLARGØRING AF LÆSSER .....	99
Genklargøring .....	99
Opbevaring .....	99
SERVICEPLAN .....	63
Skema .....	63
SIKKERHEDSBØJLESYSTEM.....	65
Beskrivelse .....	65
Eftersyn .....	65
Vedligeholdelse .....	65
SIKKERHEDSSELE.....	66
Kontrol og vedligeholdelse.....	66
SLUTDREV (KÆDEHUS).....	91
Aftapning og skift af olie. ....	91
Kontrol og påfyldning af olie .....	91
SMØRING AF LÆSSEREN .....	94
Smørepunkter .....	94
TAPLEJER .....	96
Kontrol og vedligeholdelse.....	96
VEDLIGEHOELDELSE AF DÆK.....	90
Hjilmøtrikker.....	90
Montering.....	90
Rundskift.....	90

## FOREBYGGENDE VEDLIGEHOLDELSE (FORTSAT)

VEDLIGEHOLDELSE AF LUFTFILTER .....	74
Udskiftning af filterelementer .....	74
VEDLIGEHOLDELSESSIKKERHED .....	61



**Bobcat®**



# VEDLIGEHODELSESSIKKERHED



## ADVARSEL

Al betjening og vedligeholdelse af maskinen kræver, at vejledningen overholdes. Læs og forstå Betjenings- og vedligeholdelsevejledningen, operatørhåndbogen og skiltene (mærkaterne) på maskinen. Overhold advarselserne, og følg anvisningerne i vejledningerne ved reparations-, justerings- og vedligeholdelsesarbejde på maskinen. Kontrollér, at maskinen fungerer korrekt efter justering, reparation eller vedligeholdelse. Førere, som ikke har fået instruktion, eller manglende overholdelse af anvisningerne kan forårsage personskade eller dødsfald.

W-2003-0903



Advarselssymbol: Når dette symbol er angivet sammen med en advarselstekst, betyder det: "Advarsel, pas på! Det gælder din sikkerhed!" Læs den tilhørende advarselmeddelelse omhyggeligt.

### RIGTIGT



B-10731A

- Der må ikke foretages vedligeholdelse på Bobcat Skid Steer-læsseren uden forudgående instruktion.

### RIGTIGT

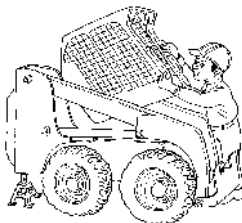

B-15590

- Hæv eller sænk førerkabinen ved at benytte den korrekte fremgangsmåde herfor.

### RIGTIGT

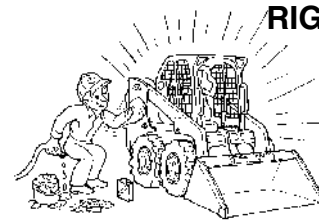

B-15591

- Maskinen skal rengøres og vedligeholdes dagligt.

### FORKERT



B-15592

- Sørg for god ventilation ved svejsning eller slibning af lakerede dele.
- Brug støvmaske ved slibning af lakerede dele. Der kan dannes giftigt støv og gas.
- Pas på udslippende udstødningssgas, som kan dræbe uden varsel. Udstødningssystemet skal være helt tæt.

### FORKERT

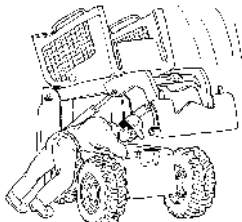

B-15593

- Frakobling eller løsgørelse af hydraulikrør, slanger, fittings, komponenter eller defekte komponenter kan medføre, at løftearmene sænkes af sig selv. Gå ikke ind under løftearmene, når de er oppe, medmindre de fastholdes med en godkendt løftearmsstøtte. Udskift, hvis den er beskadiget.

### FORKERT

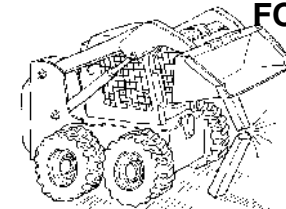

B-15599

- Der må ikke arbejdes på læsseren, når løftearmene er oppe, medmindre de fastholdes med en godkendt løftearmsstøtte. Udskift hvis beskadiget.
- Der må ikke foretages ændringer på maskinen eller monteres udstyr, som ikke er godkendt af Bobcat Company.

### FORKERT

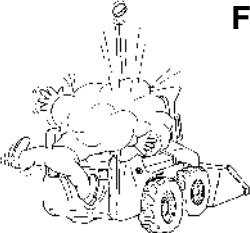

B-15600

- Stop og afkøl motoren, og rengør den for brændbare fremmedlegemer før kontrol af olie/væsker.
- Der må ikke foretages eftersyn eller justeringer på læsseren, mens motoren er i gang, medmindre dette er anvist i vejledningen.
- Undgå kontakt med lækende hydraulikvæske eller dieselbrændstof under tryk. Væske under tryk kan gennemtrænge hud eller øjne.
- Motoren må ikke være i gang, og der må ikke rygges eller være åben ild i nærheden ved fyldning af brændstoftanken.

### FORKERT

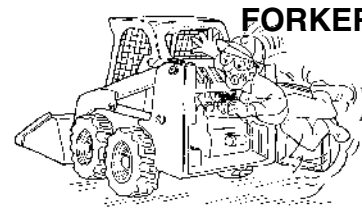

B-15601

- Hold kroppen, smykker og beklædning borte fra bevægelige dele, elektrisk kontakter, varme dele og udstødning.
- Brug øjenværn som beskyttelse mod batterisyre, spændte fjedre, væske under tryk og luftbårne fremmedlegemer, når motoren er i gang, eller der bruges værktøj. Brug øjenværn, som er godkendt til svejsning.
- Hold bagdøren lukket, undtagen i forbindelse med vedligeholdelse. Luk og lås døren med klinke, før læsseren tages i brug.

### FORKERT



B-6589

- Blyakkumulatorer frembringer brændbare og eksplosive gasser.
- Lysbuer, gnister, flammer og tændt tobak må ikke komme i nærheden af batterier.
- Batterier indeholder syre, som ætser øjne og hud ved kontakt. Brug beskyttelsestøj. Hvis kroppen kommer i kontakt med syre, skal der skylles omhyggeligt med vand. Ved øjenkontakt skal der skylles omhyggeligt og søges øjeblikkelig lægehjælp.

Fremgangsmåderne for vedligeholdelse, som er angivet i betjenings- og vedligeholdelsesvejledningen, kan benyttes af ejeren/ føreren uden særligt teknisk kendskab. Vedligeholdelsesprocedurer, som ikke findes i betjenings- og vedligeholdelsesvejledningen, skal udføres **UDELUKKENDE AF UDDANNET BOBCAT-SERVICEPERSONALE**. Brug altid **Bobcat-originaldele**. Bobcat-forhandleren tilbyder træningskursus i sikkerhedsmæssig korrekt udførelse af vedligeholdelse.

MSW07-0805



**Bobcat®**

## SERVICEPLAN

### Skema

Vedligeholdelse skal foretages regelmæssigt. I modsat fald vil der opstå kraftig slitage og funktionssvigt. Serviceplanen er en vejledning til korrekt vedligeholdelse af Bobcat-læsseren.



## ADVARSEL

Al betjening og vedligeholdelse af maskinen kræver, at vejledningen overholdes. Læs og forstå Betjenings- og vedligeholdelsevejledningen, operatørhåndbogen og skiltene (mærkaterne) på maskinen. Overhold advarslerne, og følg anvisningerne i vejledningerne ved reparations-, justerings- og vedligeholdelsesarbejde på maskinen. Kontrollér, at maskinen fungerer korrekt efter justering, reparation eller vedligeholdelse. Førere, som ikke har fået instruktion, eller manglende overholdelse af anvisningerne kan forårsage personskade eller dødsfald.

W-2003-0903

SERVICEPLAN		TIMER					
MASKINDEL / MATERIALE	PÅKRÆVET VEDLIGEHOLDELSE	8-10	50	100	■ 250	■ 500	■ 1000
		Motorolie	Kontrollér oliestanden, og påfyld efter behov. Overfyld ikke.				
Motorluftfilter og luftsysteem	Tjek displayet. Efterses kun ved behov. Kontrollér for utætheder og beskadigede komponenter.						
Motorens kølesystem	Rens oliekøler, køler og rist for fremmedlegemer. Kontrollér kølemiddelniveauet KOLDT, og tilsæt færdigblandet kølemiddel efter behov.						
Brændstoffilter	Fjern eventuelt vand i filtret.						
Løftearme, cylindre, Bob-Tach-systemets drejetappe og kiler	Smør med universal lithiumfedt.						
Dæk	Kontrollér for dækskader og korrekt dæktryk. Pump til MAXIMUM tryk, som vist på siden af dækket.						
Sikkerhedssele, sikkerhedsbøjle, kontrol-sikkerhedslåse, sikkerhedseleruller	Kontrollér sikkerhedsseleens tilstand. Kontrollér sikkerhedsbøjlen og sikkerhedslåsene for korrekt funktion. Rens bevægelige dele for snavs og fremmedlegemer. Rens eller udskift sikkerhedselerullerne efter behov.						
BICS™ system	Kontrollér, at de fire BICS™-kontrollamper og -funktioner er aktiveret. Se vejledningen for nærmere information.						
Sikkerhedsskilte og sikkerhedstrin	Kontrollér for skader på skilte (mærkater) og sikkerhedstrin. Udskift skilte og sikkerhedstrin, som er beskadiget eller slidt.						
Førerkabine	Kontrollér fastgøringsbolte, skiver og møtrikker. Kontrollér førerkabinens tilstand.						
Kontrollamper og lygter	Kontrollér, at alle kontrollamper og lygter fungerer korrekt.						
Varmeanlæg og A/C-filtre (hvis monteret)	Rens eller udskift filter efter behov.						
Hydraulikvæske, -slanger og -rør	Kontrollér væskestanden, og påfyld efter behov. Kontrollér for beskadigelse og utætheder. Reparér eller udskift efter behov.						
Slutdrev (Kædehus), Fodpedaler, håndkontroller eller styrehåndtag	Kontrollér oliestanden, og påfyld olie efter behov. Kontrollér for korrekt funktion. Reparér eller justér efter behov.						
Parkeringsbremse	Kontrollér for korrekt funktion.						
Hjelmøtrikker	Kontrollér for løse hjelmøtrikker og spænd til korrekt drejningsmoment. (Se VEDLIGEHOLDELSE AF DÆK på side 90.)	☐					
Lyddæmper med gnistfang	Rengør gnistkammeret.						
Batteri	Kontrollér kabler, tilslutninger og elektrolytstand. Påfyld destilleret vand efter behov.						
Styrehåndtags drejeled	Smør beslagene.						
Brændstoffilter	Udskift filterelementet.						
Motor / Hydro. Remtræk	Kontrollér for slitage eller skade.		○				
Generatorrem	Kontrollér tilstand og tilspænding. Justér eller udskift efter behov.						
BICS™-system	Kontrollér, at løftearmenes omløbsfunktion fungerer korrekt.						
Motorolie og -filter	Skift olie og filter. Brug CD eller olie i højere kvalitet og Bobcat-filter.		*				
Hydraulisk / Hydrostatisk filter, ladefilter, beholderdæksel med udluftningsmekanisme	Udskift hydrostatisk filter, ladefilter og beholderdæksel med udluftningsmekanisme.		▼				
Motorventiler	Justér motorventilerne.						
Slutdrev (kædehus)	Skift væsken.						
Hydraulikbeholder	Skift væsken.						
Kabinetdrænfiltre	Udskift filtrene.						
kølevæske	Skift kølevæsken.						Hvert 2. år

■ Eller for hver 12 måneder.

☐ Kontrollér med 8-10 timers mellemrum de første 24 timer; derefter for hver 50 timer.

○ Kontrollér den nye rem efter de første 50 timer.

\* Første olie- og filterskift skal ske ved 50 timer, herefter efter 250 timer.

▼ Udskift det hydrauliske / hydrostatiske filter efter de første 50 timer, og derefter når advarselslampen for gearkassen tændes, mens der arbejdes eller ved 500-timers intervallet.

## BICS-SYSTEM

### Eftersyn af BICS-kontrolenhed (Motor STANDSET - Nøgle på ON)

Figur 113

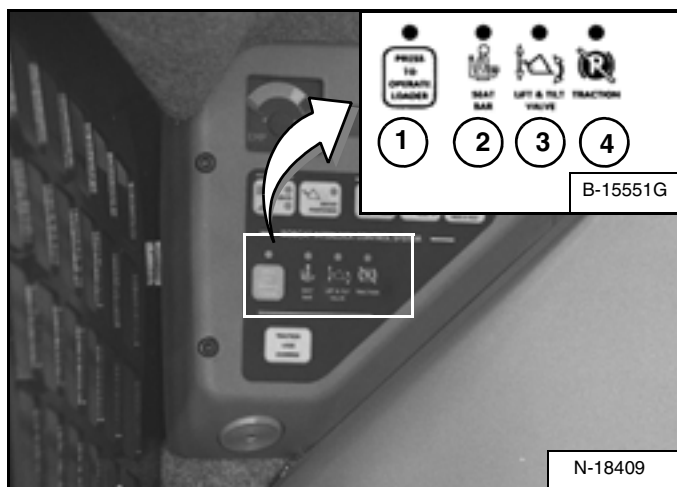

1. Sid i førersædet. Drej nøglen om på ON (Standard-panel), tryk på RUN / ENTER-knappen (nøglefrit panel), sænk sikkerhedsbøjlen, og deaktivér parkeringsbremsen. Tryk på PRESS TO OPERATE LOADER-knappen. Tre BICS-lamper (1, 2 og 3), [PRESS TO OPERATE LOADER, SEAT BAR OG LIFT AND TILT VALVE] på venstre instrumentpanel skal LYSE [Figur 113].

2. Hæv sikkerhedsbøjlen helt. Alle fire BICS-lamper (1, 2, 3 og 4) [PRESS TO OPERATE LOADER, SEAT BAR, LIFT OG TILT VALVE OG TRACTION\*] på venstre instrumentpanel skal være SLUKKET [Figur 113].

**BEMÆRK:** Notér det, hvis der er lamper, der blinker, og hvor mange gange de blinker. (Se BOBCAT INTERLOCK KONTROLSYSTEM (BICS) på side 103.)

### Kontrol af deaktivering af hjælpehydrauliksystemet (Motor STANDSET - Nøgle i ON)

3. Sid i førersædet, sænk sikkerhedsbøjlen, og tryk på PRESS TO OPERATE LOADER-knappen. Tryk på hjælpehydraulik-FLOW-knappen. Hjælpe-FLOW-knappen vil blive TÆNDT. Hæv sikkerhedsbøjlen. Lyset skal blive SLUKKET.

### Kontrol af sikkerhedsbøjleens føler (Motor i GANG)

4. Sid i førersædet, sænk sikkerhedsbøjlen, aktivér parkeringsbremsen, og spænd sikkerhedsselen.

5. Start motoren, og lad den arbejde i lav tomgang. Tryk på PRESS TO OPERATE LOADER-knappen. Hæv sikkerhedsbøjlen helt, mens løftearmene hæves. Nu skal løftearmene stoppe. Gentag dette med vippefunktionen.

### Kontrol af køremotorspærringen (Motor i GANG)

6. Spænd sikkerhedsselen, deaktivér parkeringsbremsen, tryk på PRESS TO OPERATE LOADER-knappen, og hæv sikkerhedsbøjlen helt. Flyt styrehåndtagene langsomt frem og tilbage. KØREMOTORspærring skal nu være slået til. Sænk sikkerhedsbøjlen. Tryk på PRESS TO OPERATE LOADER-knappen.

7. Aktivér parkeringsbremsen, og bevæg styrehåndtagene langsomt frem og tilbage. KØREMOTORspærring skal nu være slået til.

**BEMÆRK:** \*KØREMOTOR-lyset på venstre instrumentpanel vil forblive SLUKKET, indtil motoren startes, PRESS TO OPERATE LOADER-knappen er trykket ned, og parkeringsbremsen er frakoblet.

### Kontrol af løftearmenes omløbsfunktion

8. Hæv løftearmene 2 meter over jorden. Stop motoren. Drej løftearms-omgængelseshåndtaget en kvart omgang med uret. Træk op, og hold håndtaget, indtil løftearmene langsomt sænkes.

### Kontrol af deaktivering af løfte- og vippefunktioner (ACS og SJC)

9. Sæt dig i førersædet, og spænd sikkerhedsselen. Sænk sikkerhedsbøjlen, start motoren, og tryk PRESS TO OPERATE LOADER-knappen.

10. Hæv løftearmene ca. 2 meter fra jorden.

11. Drej nøglen om til OFF (Standard-panel), tryk på STOP-knappen (nøglefrit panel), og vent, til motoren er fuldstændig standset.

12. Drej nøglen til ON (Standard-panel), tryk på RUN / ENTER-knappen (nøglefrit panel). Tryk på PRESS TO OPERATE LOADER-knappen, og flyt kontrolhåndtaget for at sænke løftearmene. Løftearmene bør ikke sænke sig.

13. Bevæg kontrolenhed (pedal eller håndkontrol) for at vippe skovlen (eller udstyret) fremad. Skovl (eller udstyr) bør ikke vippe fremad.



# ADVARSEL

**RISIKO FOR PERSONSKADE ELLER LIVSFARE**  
Formålet med BICS™ systemet er at deaktivere læsserens løfte-, vippe- og køremotorfunktioner. Kontakt forhandleren, hvis systemet ikke gør dette, og få det efterret. FORETAG IKKE ændringer af systemet.

W-2151-0394

## SIKKERHEDSBØJLESYSTEM

### Beskrivelse

Sikkerhedsbøjleens fastspændingsanordning har en svingende sædebøjle med armhvilere.

Operatøren kontrollerer selv sikkerhedsbøjlen. Når bøjlen er nede, fastholder den føreren i sædet.

**Modeller med fodpedaler** har hydrauliske stempelventiler til låsning ved løfte- og vippefunktioner. Stempellåsene kræver, at føreren sænker sikkerhedsbøjlen, før pedalerne kan betjenes.

Når sikkerhedsbøjlen er nede, PRESS TO OPERATE LOADER-knappen er aktiveret, og motoren kører, kan løfte-, vippe- og trækfunktioner styres.

Når bøjlen er oppe, er løfte- og vippebetjeningspedalerne spærret, når de er returneret til stillingen NEUTRAL.

**Modeller med avanceret kontrolsystem (ACS)**, har mekanisk aflåsning af håndtag og pedaler. Sikkerhedslåsene til håndtag og pedaler kræver, at føreren sænker sikkerhedsbøjlen, før kontrolgrebene kan betjenes.

Når sikkerhedsbøjlen er nede, PRESS TO OPERATE LOADER-knappen er aktiveret, og motoren kører, kan løfte-, vippe- og trækfunktioner styres ved hjælp af de valgte kontrolgreb (håndtag eller fodpedaler).

Når sikkerhedsbøjlen er oppe, låses håndtag og pedaler, når de returneres til NEUTRAL position.

**Modeller, hvor der kan vælges joystickbetjening (SJC)**, har elektrisk deaktivering af joystickfunktionerne. Aktivering af funktionerne kræver, at føreren sænker sikkerhedsbøjlen.

Når sikkerhedsbøjlen er nede, PRESS TO OPERATE LOADER-knappen er aktiveret, og motoren kører, kan løfte-, vippe- og trækfunktioner betjenes.

Når sikkerhedsbøjlen er oppe, er joystickfunktionerne deaktiveret, selvom joysticket ikke er mekanisk låst.

### Eftersyn

Sæt dig i førersædet, og spænd sikkerhedsselen. Aktivér parkeringsbremsen. Træk sikkerhedsbøjlen helt ned. Start motoren. Tryk på PRESS TO OPERATE LOADER-knappen.

Betjen hydrauliske kontrolenheder for at kontrollere, at både løfte- og vippefunktionerne fungerer korrekt. Hæv løftearmene, indtil udstyret er ca. 600 mm over jorden.

Hæv sikkerhedsbøjlen. Bevæg de hydrauliske kontrolenheder. Pedaler og håndtag (hvis monteret) skal være omhyggeligt låst i NEUTRAL position (undtagen joystick). Løftearmene og vippemekanismen (hvis monteret) må ikke bevæge sig, når kontrolenhederne styres.

Sænk sikkerhedsbøjlen, tryk på PRESS TO OPERATE LOADER-knappen, og sænk løftearmene. Betjen løftearmskontrollen. Hæv sikkerhedsbøjlen, mens løftearmene er på vej op. Nu skal løftearmene stoppe.

Sænk sikkerhedsbøjlen, tryk på PRESS TO OPERATE LOADER-knappen, sænk løftearmene, og placér udstyret fladt på jorden. Stands motoren. Hæv sikkerhedsbøjlen. Betjen pedaler og håndtag (hvis monteret) for at kontrollere, at de er omhyggeligt låst i NEUTRAL position (undtagen joystick).

### Vedligeholdelse

Se i SERVICEPLANEN for det korrekte serviceinterval. (Se SERVICEPLAN på side 63.)

Figur 114

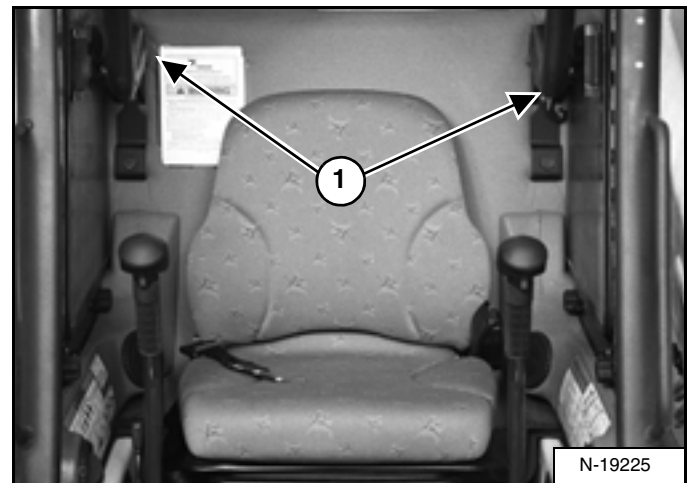

Brug trykluft til at fjerne eventuelle fremmedlegemer og snavs fra de drejelige dele (1) [Figur 114]. Der må ikke bruges smøremiddel. Kontrollér alle monteringsdele. Det korrekte bolttilspændingsmoment er 35 Nm.

Hvis sikkerhedsbøjlesystemet ikke fungerer korrekt, udskiftes dele, der er slidte eller beskadigede. Brug altid Bobcat-originaldele.



**Sikkerhedsbøjlesystemet skal deaktivere løfte- og vippekontrollfunktionerne, når sikkerhedsbøjlen er oppe. Servicér systemet, hvis de hydrauliske håndkontroller ikke deaktiverer.**

W-2465-0703

Kontrol og vedligeholdelse

**ADVARSEL**

Mangel på omhyggelig kontrol og vedligeholdelse af sikkerhedsselen kan medføre dårlig fastholdelse af fører, hvilket kan forårsage alvorlig personskade eller død.

W-2466-0703

Kontrollér sikkerhedsselen dagligt for korrekt funktion.

Kontrollér sikkerhedsselesystemet omhyggeligt en gang om året eller oftere, hvis maskinen har været anvendt under strenge miljøforhold eller hårde betingelser.

Sikkerhedsselesystemet bør repareres eller udskiftes, hvis det får snit, hvis det trevler, hvis det er udsat for ekstremt eller usædvanligt slid, har betydelige misfarvninger fremkaldt af solens ultraviolette (UV)-stråler, er støvet eller snavset, hvis selegjordene har gnideskader, hvis spændet, låsen, rullelejet (hvis monteret) eller metaldelene er beskadigede.

Delene nedenfor er vist på **[Figur 115]**.

1. Kontrollér selegjordene: Hvis systemet er udstyret med et rulleleje, trækkes gjorden helt ud, og den fulde længde af gjorden kontrolleres. Se efter revner, slitage, flosning, snavs og stivhed.
2. Kontrollér spændet og låsen for korrekt funktion. Kontrollér, at låsepladen ikke er alt for slidt eller deformeret, og at spændet ikke er skadet.
3. Kontrollér rullelejets beholder (hvis monteret) ved at trække i sikkerhedsselens gjord for at fastslå, om den ruller gjorden rigtigt ud og tilbage.
4. Kontrollér, om gjorden nogle steder har været udsat for ultraviolette stråler (UV) fra solen eller for ekstremt meget støv eller snavs. Hvis den originale farve på gjorden i disse områder er meget falmet, og / eller gjorden er meget snavset, så kan gjordens styrke være svækket.

Kontakt din Bobcat-forhandler for at få godkendte dele til sikkerhedsselesystemet til din maskine.

Figur 115



## LØFTEARMSSTØTTE

### Montering

# ⚠ ADVARSEL

Der må ikke arbejdes på maskinen, når løftearmene er oppe, medmindre de fastholdes med en godkendt løftearmsstøtte. Hvis der ikke anvendes en godkendt støtteenhed til løftearmene, kan løftearmene eller udstyret sænke sig af sig selv med risiko for personskade eller dødsfald.

W-2059-0598

# ⚠ ADVARSEL

Støtteenheden til løftearmene skal efterses, hvis den er beskadiget, eller hvis der mangler dele. Hvis støtteenheden til løftearmene er beskadiget, eller der mangler dele, kan løftearmene sænke sig af sig selv med risiko for personskade eller dødsfald.

W-2271-1197



Figur 116

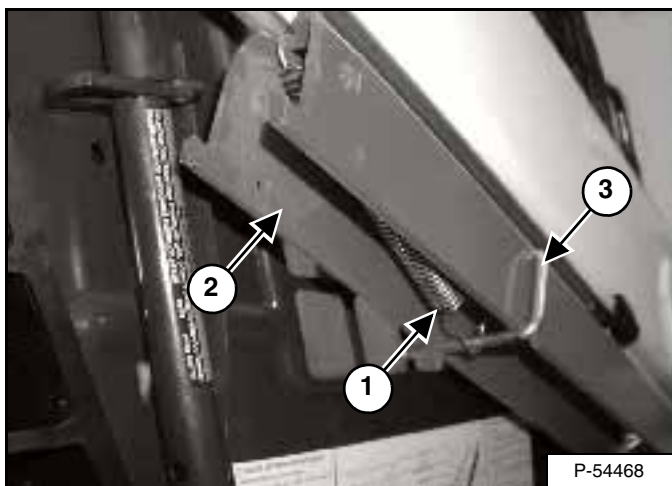

Placér bukke under den bageste del af chassiset i begge hjørner.

Afmontér fjederen (1) [Figur 116] fra støtteenhedens låsestift. Understøt løftearmens støtteenhed (2) [Figur 116] med hånden, og fjern låsestiften (3) [Figur 116].

Figur 117

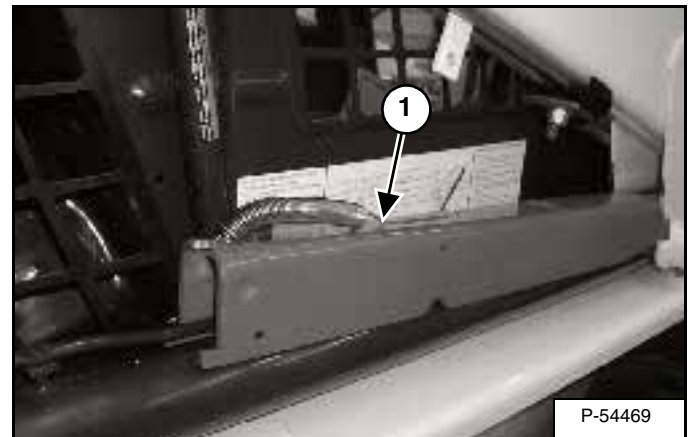

Sænk løftearmens støtteenhed, så den placeres oven på løftecylinderen. Fastgør den fri ende af fjederen (1) [Figur 117] til løftearmens støtteenhed, så den ikke kommer i vejen ved placeringen af støtteenheden.

Sæt dig i førersædet, spænd sikkerhedsselen, og sænk sikkerhedsbøjlen. Start motoren.

Figur 118

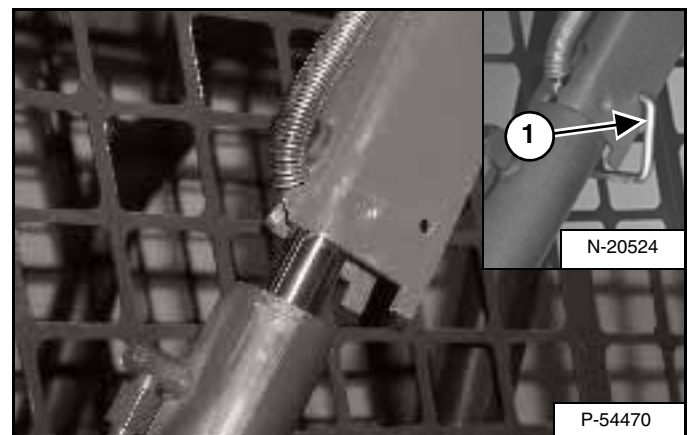

Hæv løftearmen, indtil løftearmens støtteenhed falder ned på løftecylinderstangen [Figur 118].

Sænk løftearmene langsomt, indtil løftearmens støtteenhed er fastholdt mellem løftearmen og løftecylinderen. Stands motoren. Hæv sikkerhedsbøjlen, og bevæg pedalerne, indtil de begge er spærret.

Montér stiften (1) [Figur 118] i enden af løftearmens støtteenhed under cylinderstangen.

## LØFTEARMSSTØTTE (FORTSAT)

### Afmontering

Fjern låsestiften fra løftearmens støtteenhed.

Figur 119

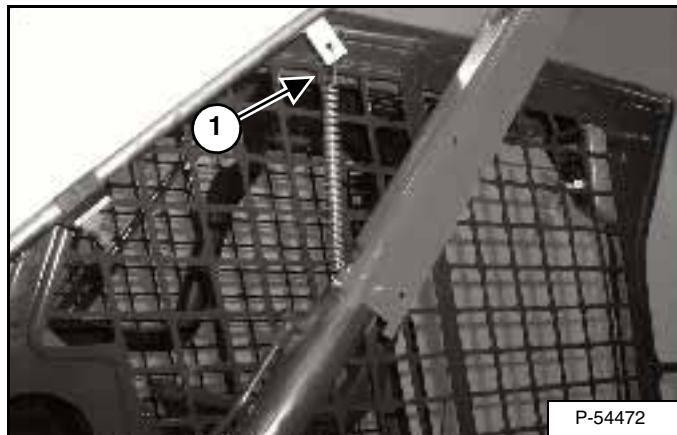

Forbind fjederen (1) [Figur 119] fra støtteenheden til beslaget under løftearmene.

Sæt dig i førersædet, spænd sikkerhedsselen, og sænk sikkerhedsbøjlen.

Start motoren.

Figur 120

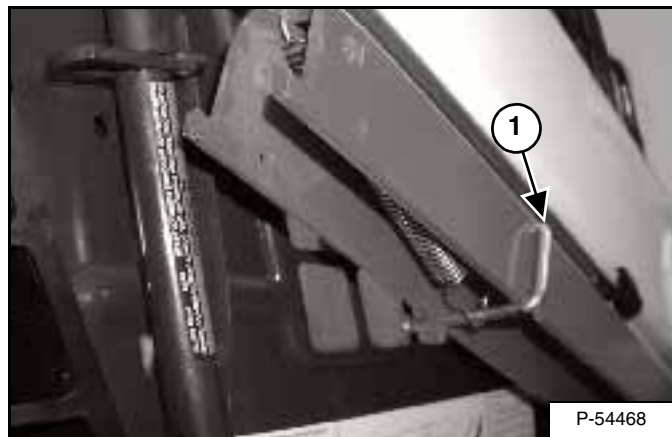

Hæv løftearmene en smule. Fjederen løfter støtteenheden fri af løftecylinderens stempelstang. Sænk løftearmene. Stands motoren.

Løft sikkerhedsbøjlen, spænd sikkerhedsselen op og bevæg pedalerne, indtil de begge er spærret. Stig derefter ud af førerkabinen.

Afmontér fjederen fra beslaget.

Hæv støtteenheden til opbevaringsposition, og indsæt stiften (1) [Figur 120] via løftearmens støtteenhed og beslaget. Forbind fjederen til stiften.

Fjern bukkene.



## FØRERKABINE

### Beskrivelse

Bobcat-læsseren er standardmonteret med en førerkabine (ROPS og FOPS) til at beskytte føreren i tilfælde af væltning eller nedfaldende genstande. Kontakt forhandleren, hvis førerkabinen bliver beskadiget. Føreren skal bruge sikkerhedsselen for at være beskyttet, hvis læsseren vælter.

ROPS / FOPS-sikkerhedsførerkabine - "Roll Over Protective Structure" iht. ISO 3471 og "Falling Object Protective Structure" iht. SAE J1043 og ISO 3449, niveau I. Niveau II er tilgængelig.

*Niveau I* - Beskytter mod nedfaldende mursten, små betonsten og håndværktøj i forbindelse med f.eks. vejvedligeholdelse, landskabspleje og byggepladsaktiviteter.

*Niveau II* - Beskyttelse mod faldende træer og sten; for maskiner, der er involveret i byggepladsrydning, nedrivning eller skovarbejde.

### Hævning

Stands altid motoren før hævnning eller sænkning af førerkabinen.

Stop læsseren på et vandret underlag. Sænk løftearmene. Hvis løftearmene skal være oppe, mens førerkabinen hæves, skal løftearmsstøtten monteres. (Se LØFTEARMSSTØTTE på side 67.)

Figur 121



Placér bukke under chassiset bagtil [Figur 121].

Figur 122

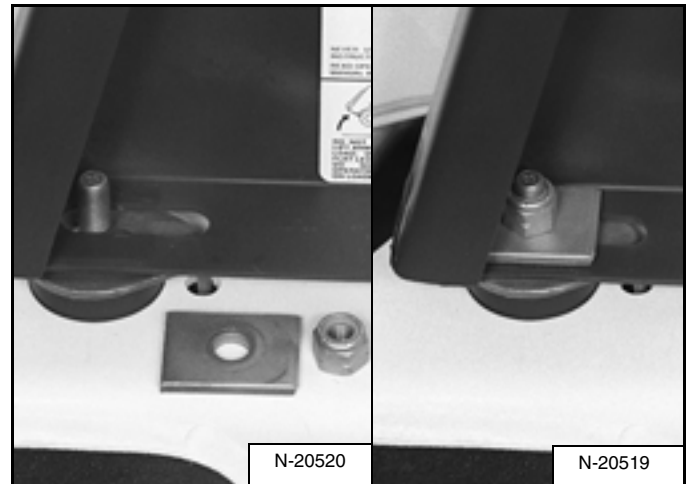

Montér plader og møtrikker [Figur 122] (i begge sider).

Figur 123



Løft langsomt førerkabinen ved at tage fat i gribehåndtaget og bunden, indtil førerkabinen er løftet helt op, og låsefallen får fat [Figur 123].

Kun håndkontrolgreb (ACS)



## FØRERKABINE (FORTSAT)

### Hævning (Fortsat)

# ⚠ ADVARSEL

Ændr aldrig førerkabinen ved at svejse, slibe, bore huller eller tilføje udstyr, medmindre Bobcat beder om det. Ændring af førerkabinen kan betyde, at føreren ikke længere er beskyttet mod væltning eller nedfaldende genstande, og resultere i skader eller dødsfald.

W-2069-1299



### Sænkning

Stands altid motoren før hævnning eller sænkning af førerkabinen.

**BEMÆRK: Brug altid håndtagene til at sænke førerkabinen.**

Figur 124



Træk ned i bunden af førerkabinen, indtil den stopper ved låsemekanismen [Figur 124].

**BEMÆRK:** Kabinens vægt øges, når den er udstyret med ekstraudstyr og tilbehør som f.eks. kabinedør, varmeanlæg, aircondition osv. I dette tilfælde kan det være nødvendigt, at hæve kabinen en smule fra låsen, for at låsen kan åbnes.

Støt førerkabinen, og udløs låsemekanismen (indsat) [Figur 124]. Fjern hånden fra låsemekanismen, når førerkabinen er forbi låsestop. Brug begge hænder hele vejen for at sænke førerkabinen.

# ⚠ ADVARSEL

## KLEMPUNKT KAN MEDFØRE SKADE

Fjern hånden fra låsemekanismen, når førerkabinen er forbi låsestop.

W-2469-0803

Figur 125

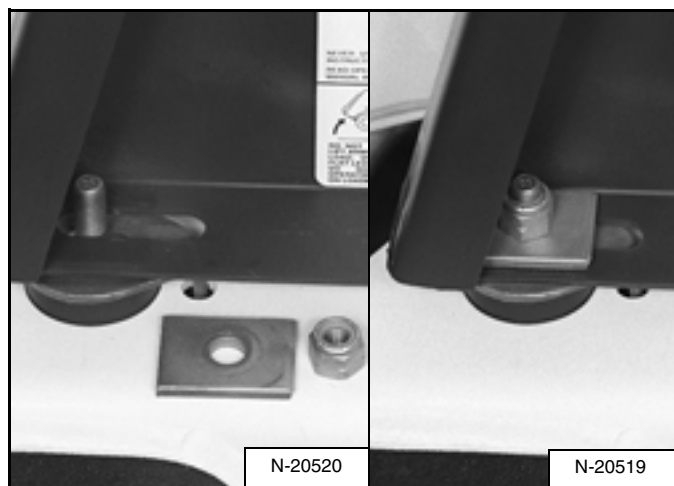

Monter plader og møtrikker (i begge sider) [Figur 125].

Stram møtrikkerne til drejningsmomentet 54-68 Nm.

## FØRERKABINE (FORTSAT)

### Kabinedørsensor (hvis monteret)

Figur 126

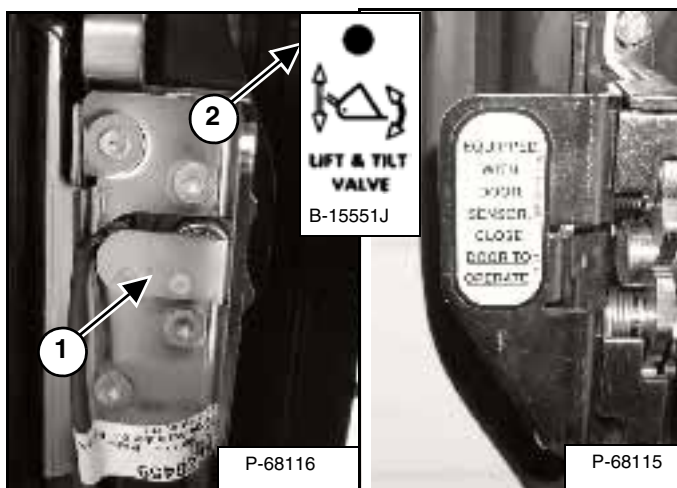

Kabinedøren (tilbehør) har en sensor (1) [Figur 126] installeret, som deaktiverer løfte- og vippeventilerne, når døren er åben.

LUK DØREN FOR AT BETJENE [Figur 126] løfte- og vippeventiler.

LØFTE- og VIPPE-lampen (2) [Figur 126] lyser, når døren er lukket, og PRESS TO OPERATE LOADER-knappen trykkes ned.

Sådan åbner og lukker du

## ⚠ ADVARSEL

**RISIKO FOR PERSONSKADE ELLER LIVSFARE**  
Der må ikke foretages vedligeholdelse eller justeringer på maskinen, mens motoren er i gang, medmindre dette er anvist i vejledningen.

W-2012-0497

Figur 127

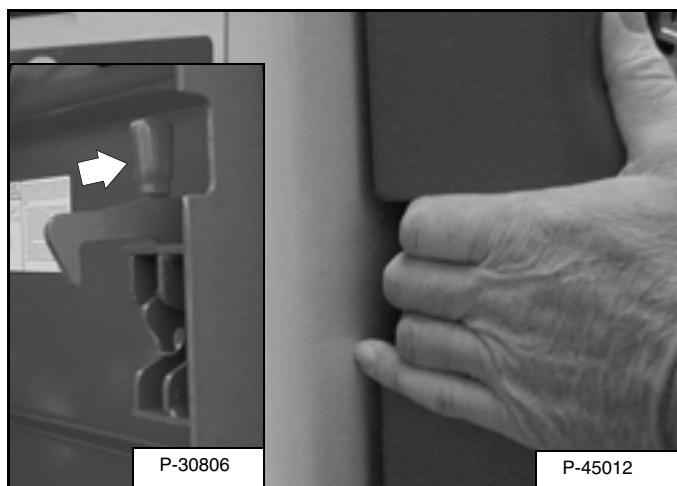

Ræk ind til hullet i bagdøren og træk i låsehåndtaget [Figur 127].

Træk bagdøren op.

Figur 128

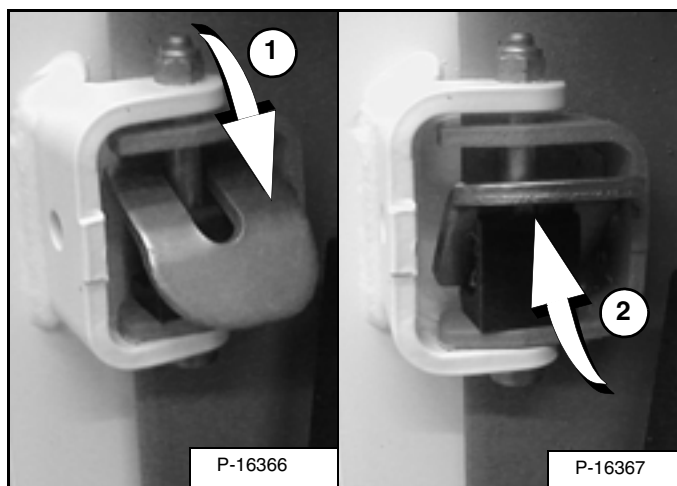

Skub dørstopperen i aktiveret position (1) [Figur 128] for at holde døren åben. Flyt dørstopperen opad (2) [Figur 128], så døren kan lukke.

Luk bagdøren.

## ⚠ ADVARSEL

Bagdøren skal være lukket ved betjening af maskinen. Hvis dette ikke overholdes, er der risiko for alvorlig skade på omkringstående personer.

W-2020-1285

Justering

Figur 129

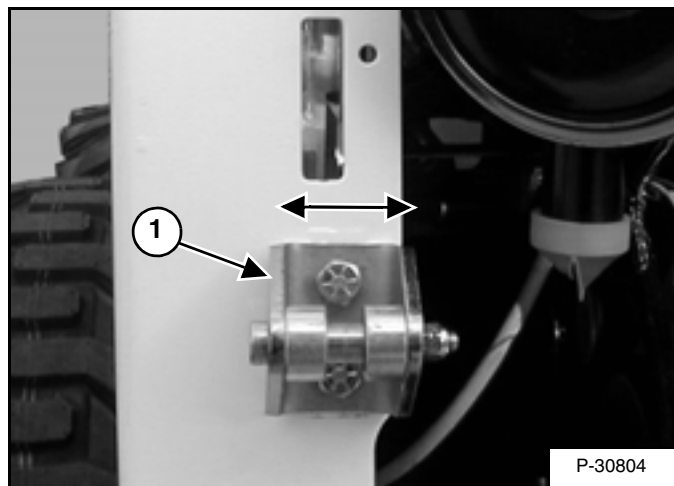

Dørens låsepal (1) [Figur 129] kan justeres op og ned, så den tilpasses dørens låsemekanisme.

Luk bagdøren, før læsseren tages i brug.

## BAGRIST

### Afmontering

Åbn bagdøren.

**Figur 130**



Hæv bagristen, og fjern den fra læsseren [Figur 130].

### Montering

Ret de to tappe på bagristen ind efter hullerne i læsserens chassis (indsat ill.) [Figur 130].

Sænk bagristen.

## FILTRE I FØRERKABINE

### Rengøring og vedligeholdelse

Varmeanlægget kræver regelmæssig kontrol og vedligeholdelse. Se i SERVICEPLANEN for serviceintervaller. (Se SERVICEPLAN på side 63.)

#### Filtere

**Figur 131**

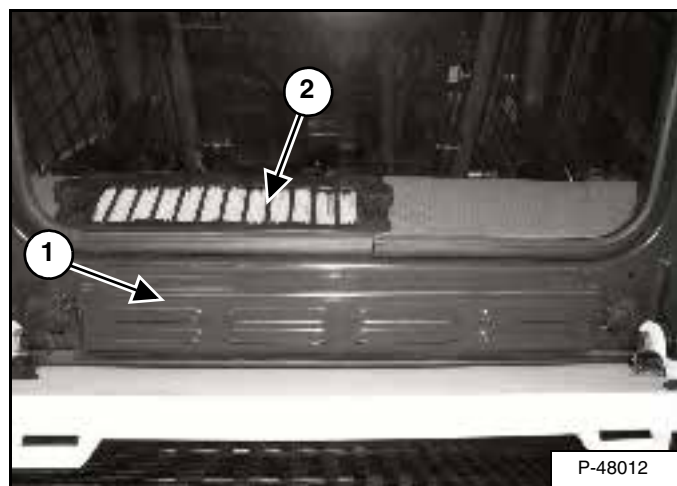

Friskluftfilteret er placeret under bagvinduet på førerkabine (1) [Figur 131].

Fjern knapperne og derefter filterhuset.

Ryst filteret eller brug lavtrykluft for at fjerne snavs. Filteret kan rengøres flere gange på denne måde, derefter skal det udskiftes.

Genmonter filterhuset.

Recirkulationsfilteret er placeret foran bagruden inde i førerkabine (2) [Figur 131].

Fjern spændeknapper, rist og filter.

Ryst filteret, eller brug lavtrykluft for at fjerne snavs. Filteret kan rengøres flere gange på denne måde, derefter skal det udskiftes.

#### Fejlfinding

Kontrollér sikringen, hvis ventilatoren ikke kører. (Se ELEKTRISK SYSTEM på side 81.)

## VEDLIGEHOLDELSE AF LUFTFILTER

### Udskiftning af filterelementer

Figur 132

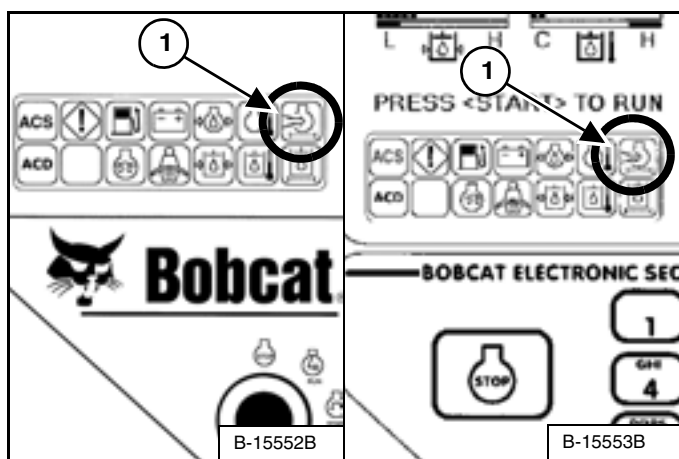

Det er vigtigt kun at skifte luftfilter, når luftrenserikonet på højre panel LYSER (1) [Figur 132], og du kan høre tre bip fra alarmen.

Udskift inderfilter, hver 3. gang det ydre filter udskiftes, eller som angivet.

Figur 133

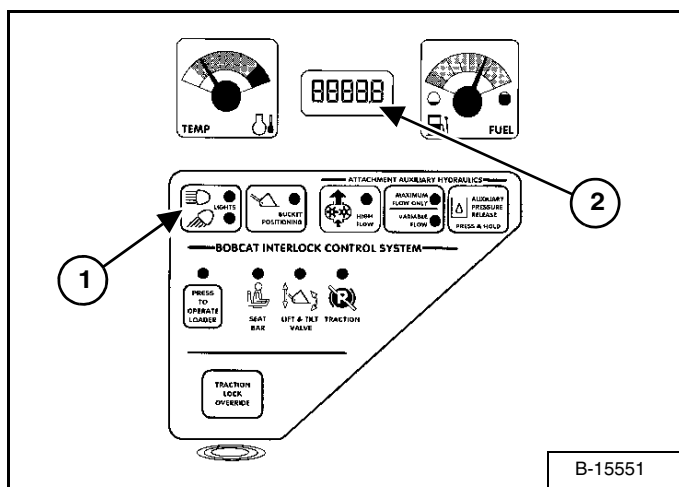

Tryk på LIGHT-knappen (1) [Figur 133], og hold den to sekunder.

Hvis det er nødvendigt at udskifte filterelementet, vises KODEN [01-17] (Air Filter Plugged) på TIMETÆLLER / KODEDISPLAYET (2) [Figur 133].

### Yderfilter

Figur 134

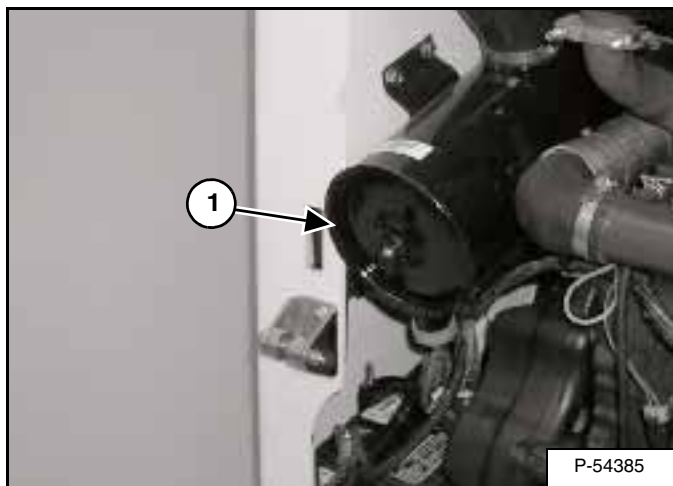

Fjern vingemøtrikken, og tag støvhætten (1) af [Figur 134].

Figur 135

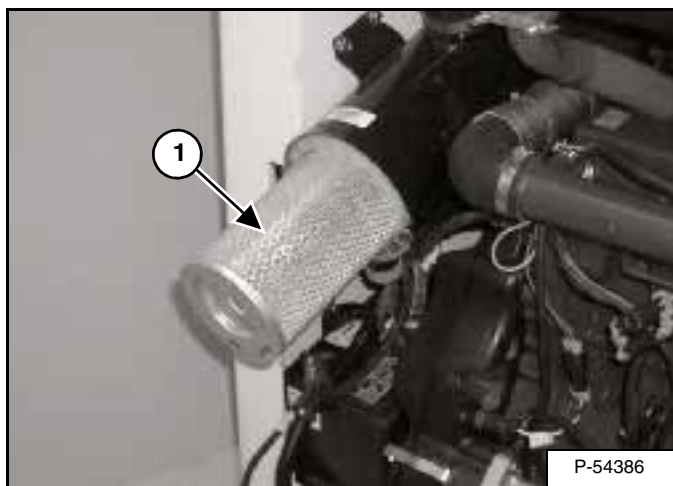

Fjern vingemøtrikken, og tag yderfilterelementet ud (1) [Figur 135].

**BEMÆRK:** Sørg for, at alle tætningsoverflader er fri for snavs og rester. Anvend ikke lufttryksrensere.

Montér et nyt yderfilter.

Montér støvdække og vingemøtrik [Figur 134]. (Sørg for, at evakuatoren er nede.)

Kontrollér luftindsugningsslangen og luftfilterhuset for beskadigelse. Sørg for, at alle forbindelser er tætte.

## VEDLIGEHOELDELSE AF LUFTFILTER (FORTSAT)

### Udskiftning af filterelementer (Fortsat)

#### Inderfilter

Udskift kun det indre filterelement under følgende betingelser:

- Udskift inderfilter, hver *trede* gang det ydre filter udskiftes.
- Efter udskiftning af yderfilteret skal motoren startes og køre for fulde OMDREJNINGER. Hvis TIMETÆLLER / KODEDISPLAY viser [01-17] (Air Filter Plugged), skiftes inderfilterelementet.

Figur 136

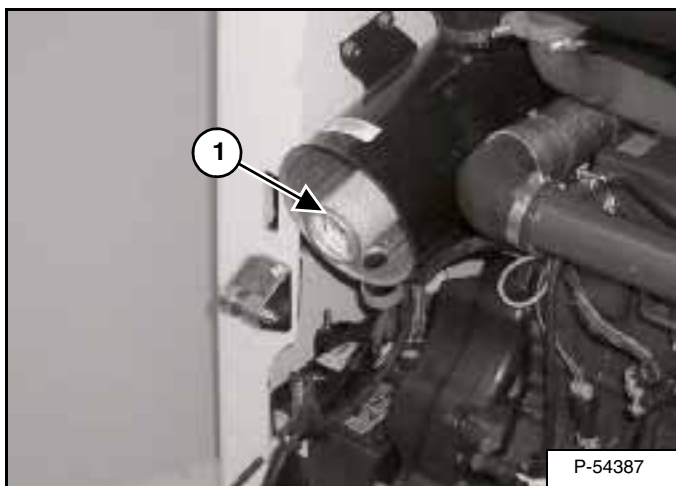

Fjern vingemøtrikken, og tag yderfilterelementet ud (1) [Figur 136].

**BEMÆRK:** Sørg for, at alle tætningsoverflader er fri for snavs og rester.

Montér det nye indre element.

Montér det ydre filterelement.

Figur 137



Montér støvdække og vingemøtrik [Figur 137] (Sørg for at evakuatoren er nede).

## BRÆNDSTOFSYSTEM

### Brændstofs-specifikationer

Brug kun rent dieselbrændstof af høj kvalitet, klasse 2 eller 1.

Nedenfor er der en anbefalet blandevejledning, som skulle forhindre geldannelse i brændstoffet ved lave temperaturer:

TEMPERATUR °C (°F)	NR. 2	NR. 1
-9° (+15°)	100%	0%
Ned til -29° (-20°)	50%	50%
Under -29° (-20°)	0%	100%

Kontakt brændstofleverandøren for anbefalet brændstof.

### Påfyldning af brændstof

## ADVARSEL

Stop motoren, og lad den køle af, før der påfyldes brændstof. RYGNING FORBUDT! Hvis dette ikke overholdes, er der risiko for eksplosion eller brand.

W-2063-0887

Figur 138

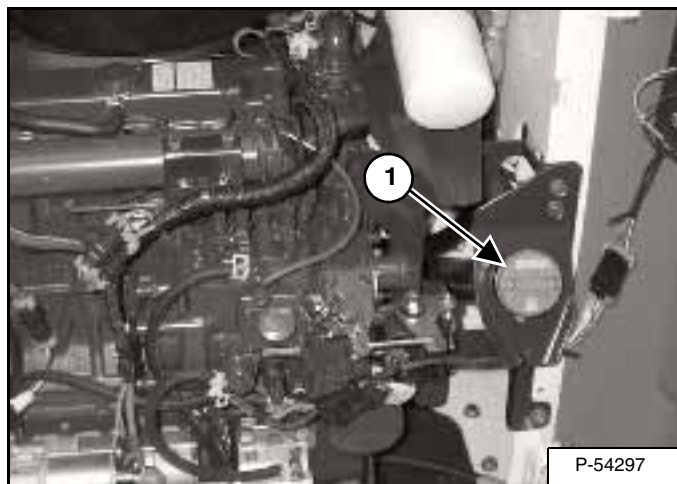

Åbn bagdøren.

Fjern brændstofdækslet (1) [Figur 138].

Figur 139

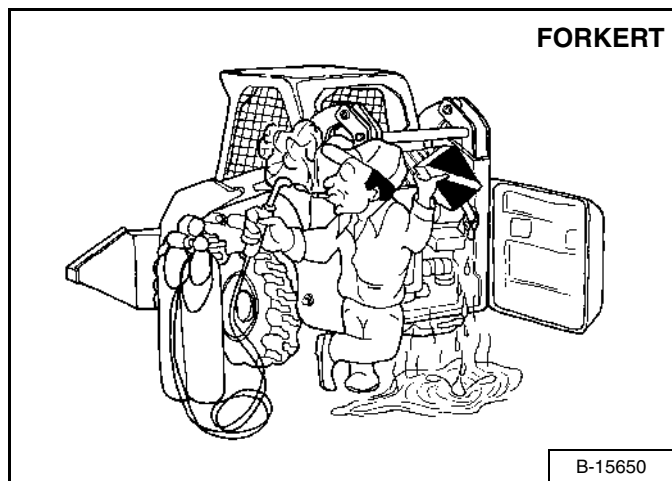

Brug en ren, godkendt sikkerhedsdunk til at påfylde brændstof med korrekte specifikationer. Påfyld kun brændstof på steder, hvor luften kan bevæge sig frit, og der ikke er åben ild eller gnister. RYGNING FORBUDT! [Figur 139].

Sæt brændstofdækslet (1) på [Figur 138].

## ADVARSEL

Tør altid spildt brændstof eller olie op. Varme, flammer, gnister og tændt tobak må ikke komme i nærheden af brændstof og olie. Uforsigtig håndtering af brændbare materialer kan forårsage eksplosion eller brand med risiko for personskade eller dødsfald.

W-2103-1285



## BRÆNDSTOFSYSTEM (FORTSAT)

### Brændstoffilter

Serviceinterval for aftapning af vand fra brændstoffiltret eller udskiftning af filtret. (Se SERVICEPLAN på side 63.)

#### Aftapning af vand

Figur 140

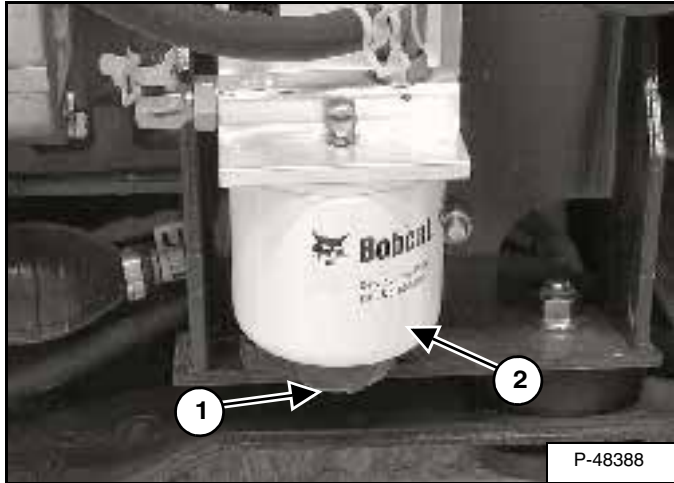

Luk op for drænet (1) [Figur 140] i bunden af filteret, og fjern vandet.

#### Udskiftning af filterelement

Fjern filterelementet (2) [Figur 140].

Rengør området omkring filterkammeret. Kom ren olie på det nye filterelements pakning. Montér brændstoffiltret, og spænd det med fingrene.

Udluft brændstofsyste­met. (Se Udluftning af brændstofsyste­met nedenfor.)

### Udluftning af brændstofsyste­met

Når filterelementet er udskiftet, eller når brændstoftanken er tom, skal luften lukkes ud af brændstofsyste­met, før motoren startes igen.

## ADVARSEL

Dieselbrændstof eller hydraulisk væske under tryk kan trænge ind i huden eller øjnene og forårsage alvorlig skade eller dødsfald. Væskelækager under tryk kan måske ikke ses. Brug et stykke pap eller træ til at finde lækager. Brug ikke hånden. Brug beskyttelsesbriller. Hvis der trænger væske ind i huden eller øjnene, skal du straks opsøge en læge, der har kendskab til denne type skader.

W-2072-0496

Figur 141

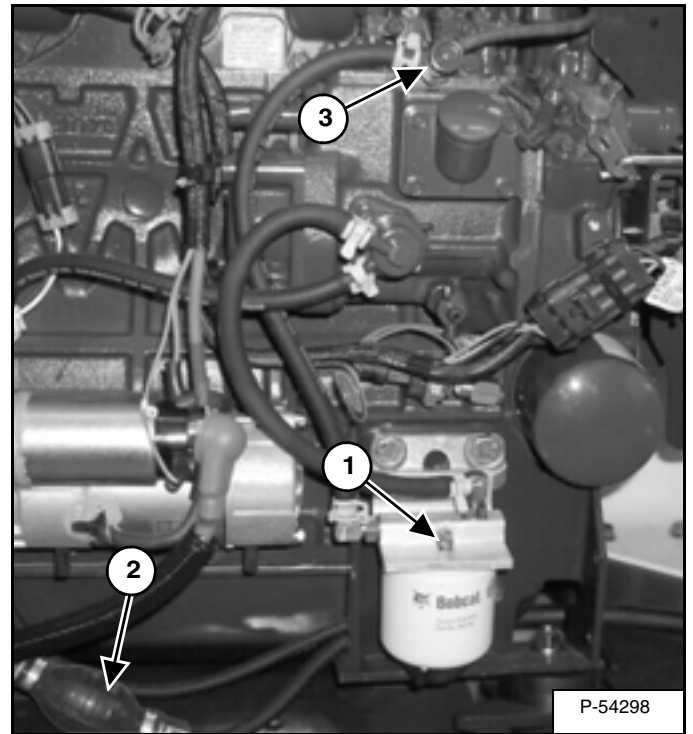

Åbn udluftningshullet (1) [Figur 141] på brændstofkammeret.

Klem på håndpumpeblæren (primeren) (2) [Figur 141], indtil der strømmer brændstof uden luftbobler ud af udluftningshullet.

Luk udluftningshullet (1) [Figur 141] på brændstofkammeret.

Åbn brændstofpumpens udluftningshul (3) [Figur 141].

Klem blærehåndpumpen (2) [Figur 141], indtil den føles massiv.

Stram udluftningsproppen (3) [Figur 141].

Start motoren.

Det kan være nødvendigt at åbne udluftningsdækslet (3) [Figur 141] et øjeblik, mens motoren går. Luk udluftningshullet, når motoren kører jævnt.

## MOTORSMØRESYSTEM

### Kontrol og påfyldning af motorolie

Kontrollér motoroliestanden hver dag, før motoren startes ved arbejds-skiftets begyndelse.

Figur 142

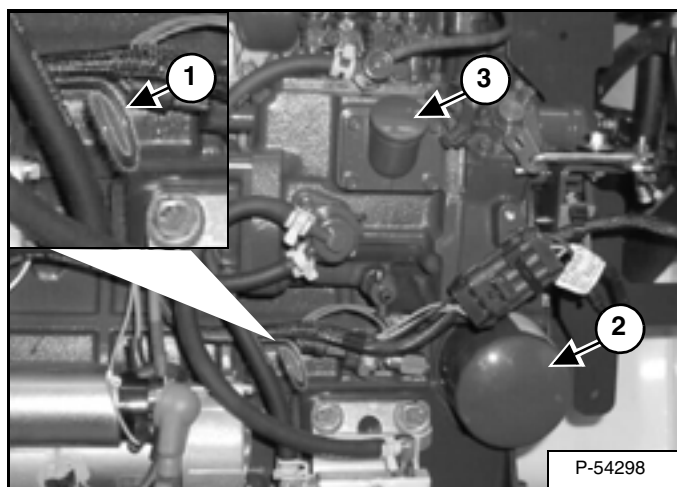

Åbn bagdøren, og tag målepinden ud (1) [Figur 142].

Oliestanden skal være mellem mærkerne på målepinden.

### Oliediagram

Figur 143

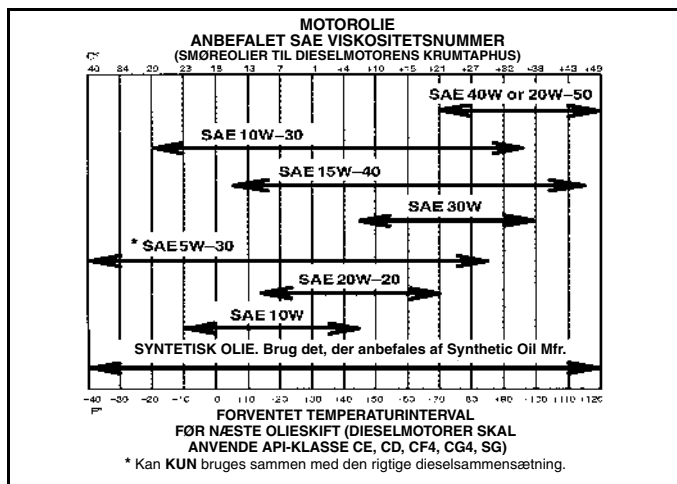

Brug en motorolie af god kvalitet, som svarer til en API-serviceklassifikation på CD eller derover. Se oleskema [Figur 143].

Sæt målepinden på plads igen, og luk bagdøren.

### Fjernelse og skift af olie og filter

Serviceinterval for udskiftning af motorolie og -filter. (Se SERVICEPLAN på side 63.)

Lad motoren arbejde, indtil den er driftsvarm. Stands motoren.

Figur 144

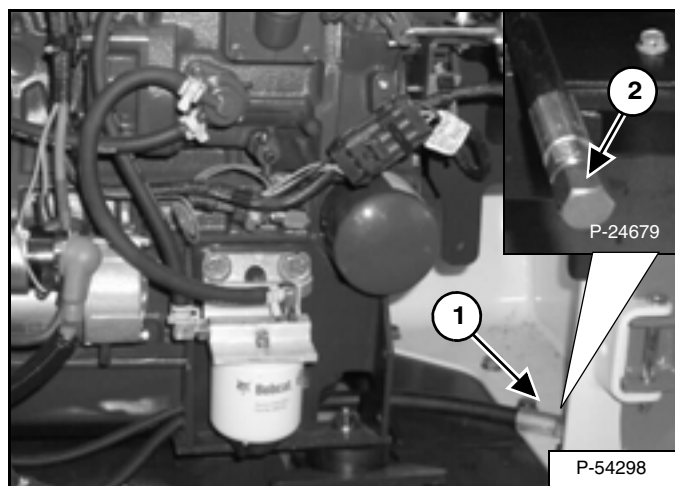

Åbn bagdøren.

Fjern drænslangen fra opbevaringspositionen (1) [Figur 144].

Fjern aftapningsproppen (2) [Figur 144].

Tap olien over i en beholder, og bortskaf den brugte olie på miljømæssigt forsvarlig vis.

Fjern oliefilteret (2) [Figur 142].

Rengør filterhuset udvendigt.

Smør ren motorolie på den nye filterpakning.

Montér filteret, og stram det med fingrene.

Montér proppen, og spænd den.

Fjern påfyldningsdækslet (3) [Figur 142].

Fyld olie på motoren. (Se Væskekapa-citet på side 120.) (Se også oliediagram [Figur 143].)

Start motoren, og lad den arbejde indtil flere minutter.

Stands motoren, og kontrollér for lækager ved oliefilteret.

Tag målepinden ud, og kontrollér oliestanden.

Fyld olie på efter behov, hvis olien ikke når op til det øverste mærke (1) [Figur 142] på målepinden.

Sæt målepinden på plads igen, og luk bagdøren.



## ADVARSEL

Tør altid spildt brændstof eller olie op. Varme, flammer, gnister og tændt tobak må ikke komme i nærheden af brændstof og olie. Uforsigtig håndtering af brændbare materialer kan forårsage eksplosion eller brand med risiko for personskade eller dødsfald.

W-2103-1285

## MOTORENS KØLESYSTEM

Kontrollér kølesystemet dagligt for at undgå overophedning, ydelsestab eller beskadigelse af motoren.

### Rengøring

Åbn bagdøren, og løft den bageste rist.

Figur 145

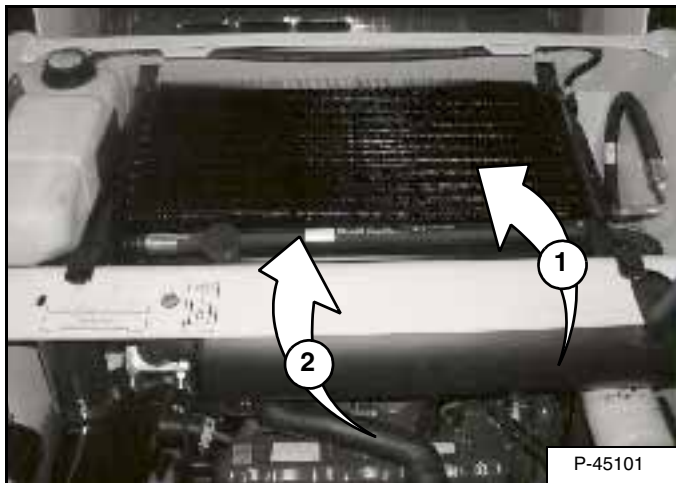

Anvend lavtrykluft eller vandtryk til at rengøre toppen af oliekoøleren (1) [Figur 145].

**BEMÆRK:** Vær forsigtig, når du løfter og sænker oliekoøleren, så oliekoøleren ikke falder ned på køleren og beskadiger ribberne.

Løft oliekoøleren, og brug lavtrykluft eller vandtryk til at rense toppen af køleren (2) [Figur 145].

Sænk oliekoøleren.

Kontrollér kølesystemet for utætheder.

Sænk den bageste rist, og luk bagdøren.

## Kontrol af oliestanden

Åbn bagdøren, og løft den bageste rist.

Figur 146

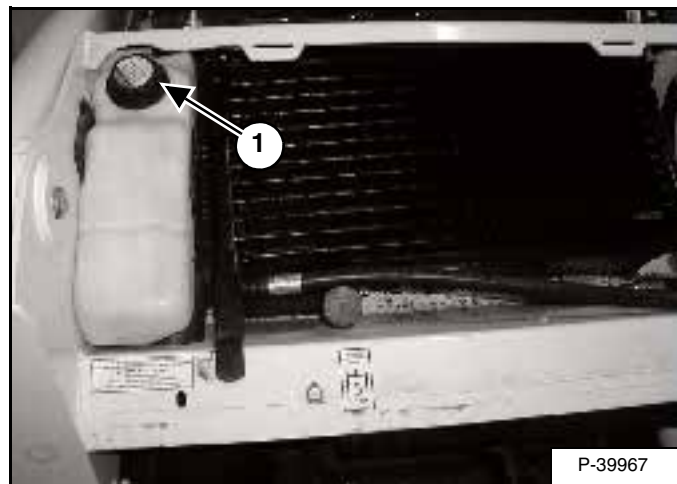

Fjern kølerpåfyldningshætten (1) [Figur 146]. Kontrollér kølevæskestanden. Målestregerne sidder på beholderen. Kølevæsken skal være ved det nederste mærke, når motoren er kold, og ved det øverste mærke, når den er kold.

Luk bagdøren, før læsseren tages i brug.

## VIGTIGT

### UNDGÅ MOTORSKADE

Sørg altid for det rette forhold mellem vand og antifrostmiddel

For meget antifrostmiddel reducerer kølesystemets effektivitet og kan forårsage alvorlig motorskade.

For lidt antifrostmiddel reducerer additiverne, som beskytter motorens indre dele, reducerer kogepunktet og systemets frostbeskyttelse.

Brug altid en forblandet opløsning. Hvis der påfyldes ufortyndet, koncentreret kølemiddel, kan det medføre alvorlige motorskader før tiden.

I-2124-0497



## ADVARSEL

Bær sikkerhedsbriller for at undgå øjenskader, når et af følgende forhold forekommer:

- Når væsker er under tryk.
- Flyvende rester eller løst materiale er til stede.
- Motoren kører.
- Der bruges værktøj.

W-2019-1285

## MOTORENS KØLESYSTEM (FORTSAT)

### Aftapning og skift af kølevæske

Åbn bagdøren, og løft den bageste rist.

Figur 147

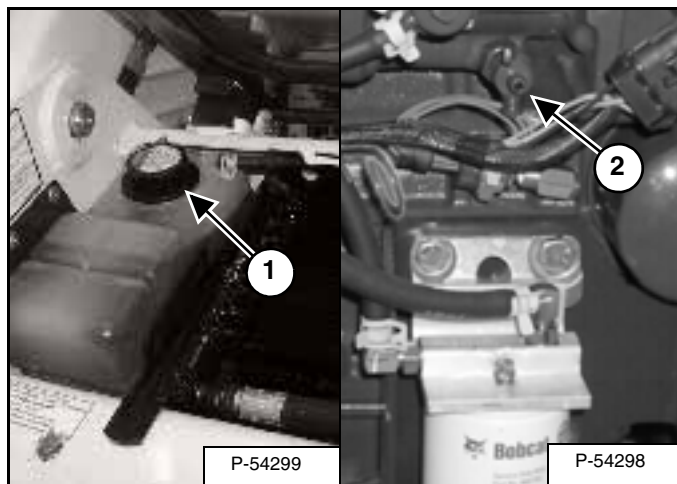

Fjern kølerpåfyldningshætten (1) [Figur 147].

Forbind en slange til motorblokdrænet (2) [Figur 147]. Åbn drænventilen, og hæld alt kølemidlet ned i en beholder.

Når al kølevæsken er aftappet, lukkes ventilen, og slangen fjernes.

Genbrug eller bortskaf brugt kølevæske på en for miljøet sikker måde.

Bland kølevæsken i en separat beholder. (Se Væskekapacitet på side 120.)

**BEMÆRK:** Læsseren er fra fabrikken fyldt med propylenglykol-kølemiddel (lilla farve). Propylenglykol MÅ IKKE blandes med ethylenglykol.

Hæld færdigblandet kølevæske, 47 % vand og 53 % propylenglykol, på ekspansionsbeholderen. (Se Kontrol af oliestanden på side 79.)

4,3 l propylenglykol blandet med 3,8 l vand er den korrekte kølemiddelblanding til frostbeskyttelse ned til -37°C.

Fjern kølerpåfyldningshætten. Fyld på beholderen, indtil væske står ved det nederste mærke.

Brug et refraktometer til at kontrollere propylenglykolens tilstand i kølesystemet.

Lad motoren arbejde, indtil den er driftsvarm. Stands motoren. Kontrollér kølevæskestanden med kold motor. Påfyld kølevæske efter behov.

Sæt den bageste rist på plads igen, og luk bagdøren.

## VIGTIGT

### UNDGÅ MOTORSKADE

Sørg altid for det rette forhold mellem vand og antifrostmiddel

For meget antifrostmiddel reducerer kølesystemets effektivitet og kan forårsage alvorlig motorskade.

For lidt antifrostmiddel reducerer additiverne, som beskytter motorens indre dele, reducerer kogepunktet og systemets frostbeskyttelse.

Brug altid en forblandet opløsning. Hvis der påfyldes uførtyndet, koncentreret kølemiddel, kan det medføre alvorlige motorskader før tiden.

I-2124-0497

## ELEKTRISK SYSTEM

### Beskrivelse

Figur 148

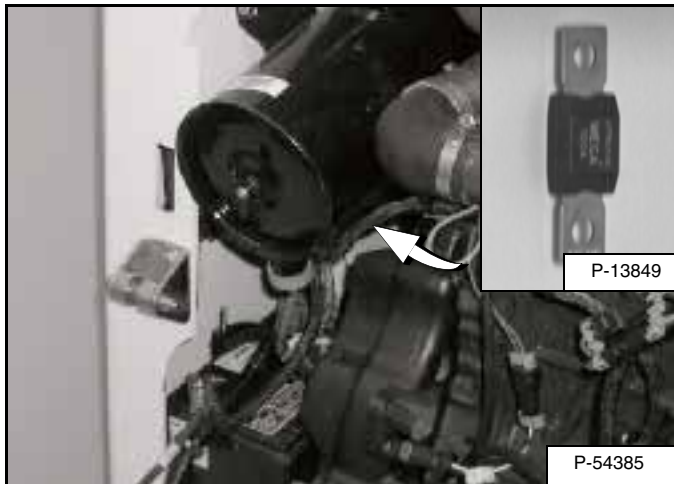

Læsseren er udstyret med et 12 V stelforbundet generatorladesystem. Det elektriske system er beskyttet af sikringer, der er placeret i førerkabinen på styrekontrolpanelet og en 100 amp. hovedsikring [Figur 148] i motorrummet på venstre side af motoren. Sikringerne beskytter det elektriske system i tilfælde af elektrisk overbelastning. Årsagen til overbelastninger skal findes, før motoren må startes igen.

### Placering / identifikation af sikringer og relæer

Figur 149

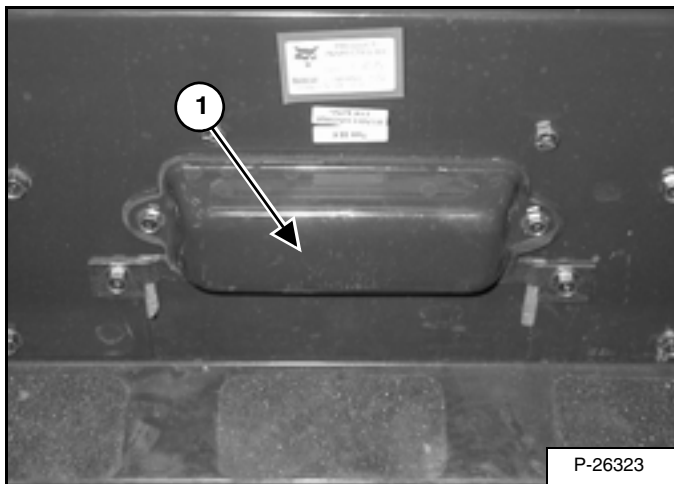

Det elektriske system er beskyttet af sikringer og relæer under sikringspanelets dæksel (1) [Figur 149]. En mærkat på indersiden af dækslet viser placering og amp-størrelse.

Fjern dækslet for at kontrollere eller udskifte sikringerne.

Figur 150

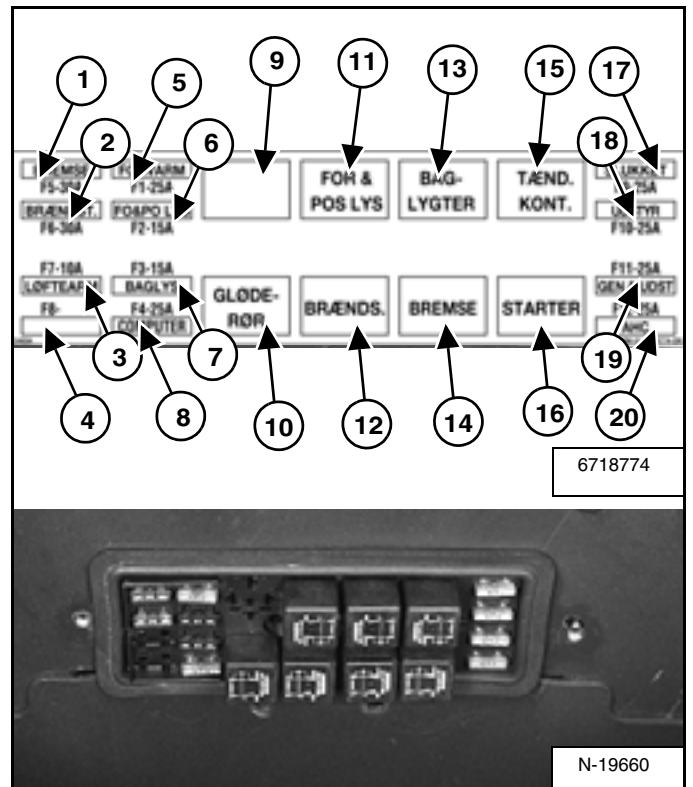

Placering og størrelser er vist nedenfor, og på [Figur 150].

REF	BESKRIVELSE	AMP	REF	BESKRIVELSE	AMP
1	Træk	30	11	For- og markeringslys	R
2	Brændstof-stop	30	12	Brændstof-stop	R
3	Strømkontakt	--	13	Baglygter	R
4	ACS / AWS / SJC	--	14	Træk	R
5	Varmeapparat	25	15	Strømkontakt	R
6	For- og markeringslys	15	16	Starter	R
7	Baglygter	15	17	Ikke-aktiveret tilbehør	25
8	Bobcat-kontrolenhed	25	18	Aktiveret tilbehør	25
9	Bruges ikke	--	19	Generator og tilbehør	25
10	Bruges ikke	R	20	Stik til tilbehør	25

R - Relæ

## ELEKTRISK SYSTEM (FORTSAT)

### Vedligeholdelse af batteri

Figur 151

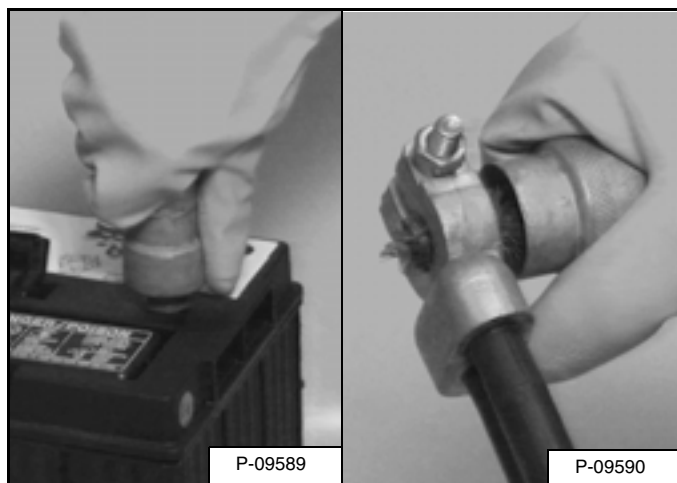

Batterikablerne skal være rene og spændt korrekt [Figur 151]. Kontroller elektrolytniveauet i batteriet. Påfyld destilleret vand efter behov. Fjern syre eller tæring fra batteriet, og kablerne med natriumbicarbonat (tvekulsurt natron) opløst i vand.

Kom batteribeskyttelsesmiddel (6664458) eller fedtstof på batteriets poler og kabelenderne for at forebygge tæring.

## ⚠ ADVARSEL

Batterier indeholder syre, som ætser øjne og hud ved kontakt. Brug beskyttelsesbriller, beskyttelsesbeklædning og gummihandsker for at undgå syre på kroppen.

Ved kontakt med syre skal der omgående vaskes med vand. I tilfælde af øjenkontakt skal der søges øjeblikkelig lægehjælp, og øjet skal vaskes med rent, koldt vand i mindst 15 minutter.

Ved indtagelse af elektrolyt skal der drikkes vand eller mælk i rigelige mængder! Der må IKKE fremkaldes opkastning. Søg øjeblikkelig lægehjælp.

W-2065-1296

### Brug af startbatteri (start med startkabler)

PAS PÅ, hvis det er nødvendigt at starte motoren ved hjælp af et startbatteri. Der skal sidde én person i førersædet, mens en anden tilslutter og frakobler batterikablerne.

Nøglekontakt skal være i OFF (*Standardpanel*) ELLER STOP-knappen skal være trykket ind (*nøglefrit panel*). Startbatteriet skal være på 12 V.

## ⚠ ADVARSEL

Lysbuer, gnister, flammer og tændt tobak må ikke komme i nærheden af batterier. Ved brug af startkabler skal stelforbindelsen til motorchassiset tilsluttes til sidst.

Frosne eller beskadigede batterier må ikke startes med startkabler eller oplades. Opvarm batteriet til 16°C, før det sluttes til en oplader. Tag opladerens stik ud af stikkontakten før tilslutning eller frakobling af kabler til batteriet. Læn Dem aldrig ind over batterier, som startes med kabler, afprøves eller oplades.

Batterigas kan eksplodere og medføre alvorlig personskade.

W-2066-0705

Figur 152

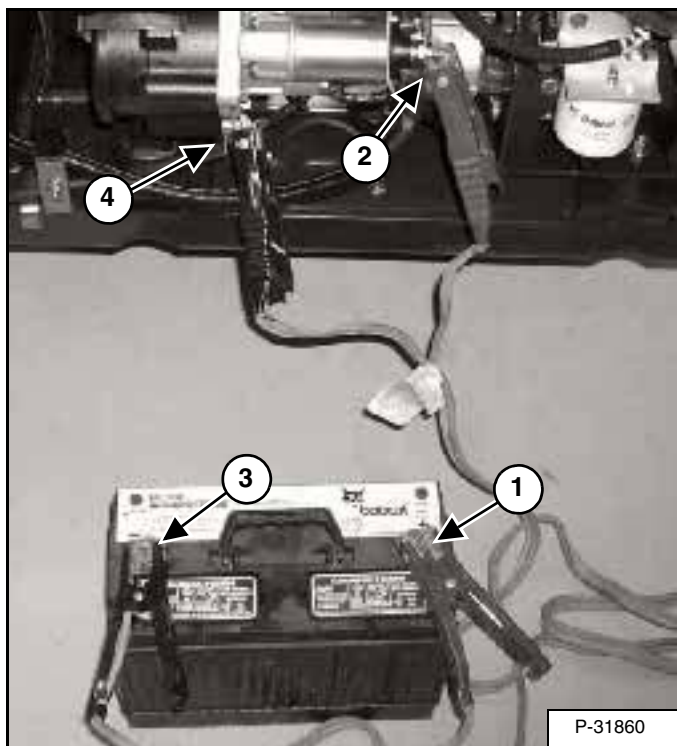

Tilslut den ene ende af det første kabel (1) [Figur 152] til pluspolen (+) på startbatteriet. Tilslut den anden ende af samme kabel (2) [Figur 152] til pluspolen (+) på læsserens starter.

Tilslut enden af det andet kabel (3) [Figur 152] til minuspolen (-) på hjælpebatteriet. Tilslut den anden ende af det samme kabel (4) [Figur 152] til motoren.

Hold kablerne på afstand af bevægelige dele. Start motoren. (Se START AF MOTOREN på side 29.)

Når motoren er startet, skal det stelforbundne kabel (-) (4) [Figur 152] fjernes først.

Kobl kablet fra pluspolen (2) [Figur 152].

## VIGTIGT

Generatoren kan blive beskadiget, hvis:

- Motoren er i drift med batterikablerne frakoblet.
- Batterikablerne er tilsluttet ved brug af en lynoplader eller ved svejsning på læsseren (frakobl begge kabler fra batteriet).
- Ved forkert tilslutning af startkabler.

I-2023-1285

## ELEKTRISK SYSTEM (FORTSAT)

### Afmontering og montering af batteriet

# ⚠ ADVARSEL

Batterier indeholder syre, som ætser øjne og hud ved kontakt. Brug beskyttelsesbriller, beskyttelsesbeklædning og gummihandsker for at undgå syre på kroppen.

Ved kontakt med syre skal der omgående vaskes med vand. I tilfælde af øjenkontakt skal der søges øjeblikkelig lægehjælp, og øjet skal vaskes med rent, koldt vand i mindst 15 minutter.

Ved indtagelse af elektrolyt skal der drikkes vand eller mælk i rigelige mængder! Der må IKKE fremkaldes opkastning. Søg øjeblikkelig lægehjælp.

W-2065-1296

Åbn bagdøren.

Figur 153

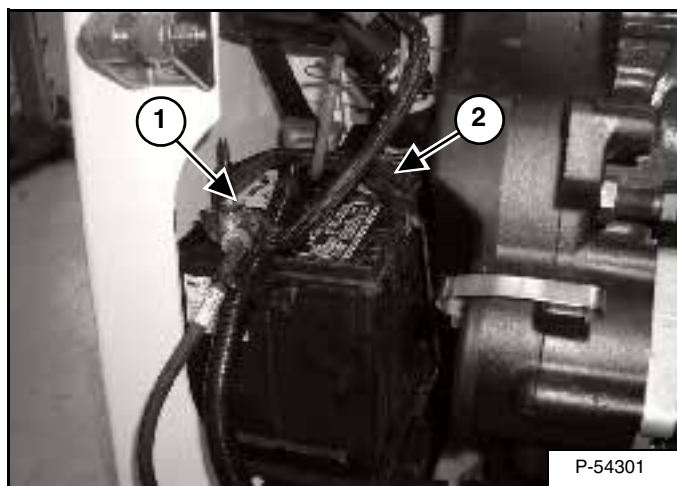

Frakobl det negative (-) kabel (1) [Figur 153].

Afmontér batteriets holdebeslag (2) [Figur 153].

Figur 154

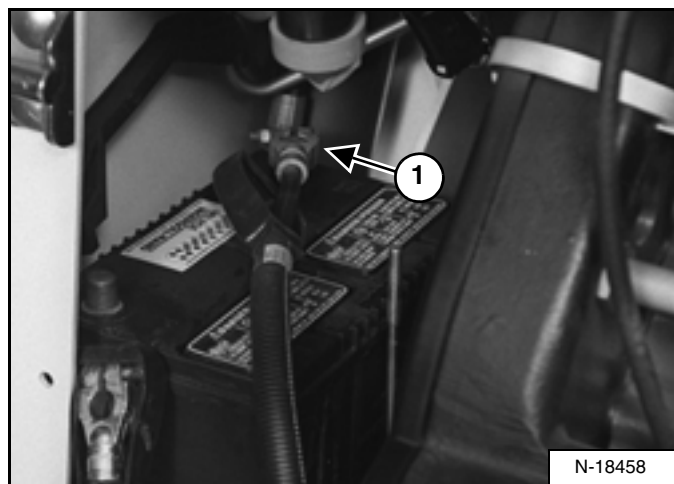

Frakobl pluskablet (+) (1) [Figur 154] fra batteriet.

Afmontér batteriet fra læsseren.

Figur 155

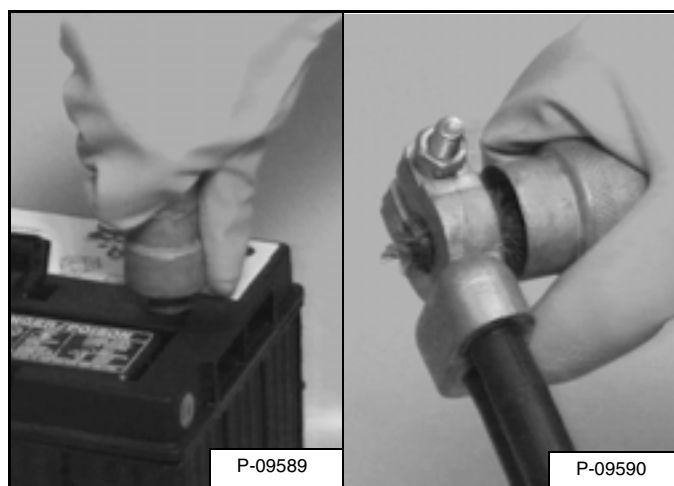

Rengør altid batteripolerne og kabelenderne ved montering af et nyt eller brugt batteri [Figur 155].

Berør ikke batteripolerne med metaldele ved montering af batteriet på læsseren.

Tilslut stelkablet (-) til sidst for at undgå gnister.

Tilslut batterikablerne, og spænd dem.

Luk bagdøren, før læsseren tages i brug.



## HYDRAULISK / HYDROSTATISK SYSTEM

### Kontrol og påfyldning af væske

Brug kun anbefalet væske i hydrauliksystemet. (Se SPECIFIKATIONER FOR LÆSSER på side 117.)

Stop læsseren på et vandret underlag.

Sænk løftearmene, og vip Bob-Tach helt tilbage.

Stands motoren.

Figur 156

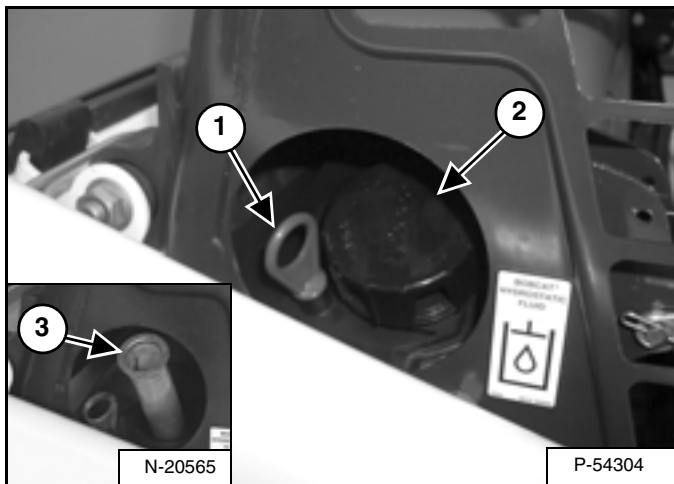

Fjern målepinden (1) [Figur 156].

Fjern påfyldningsdækslet (2) [Figur 156].

Fyld væske på op til det øverste mærke på målepinden. Overfyld ikke.

Fjern skærmen (3) [Figur 156], og rengør med rensmiddel efter behov.

Monter påfyldningsdækslet [Figur 156].

### Diagram for hydraulikvæske / hydrostatisk væske

Figur 157

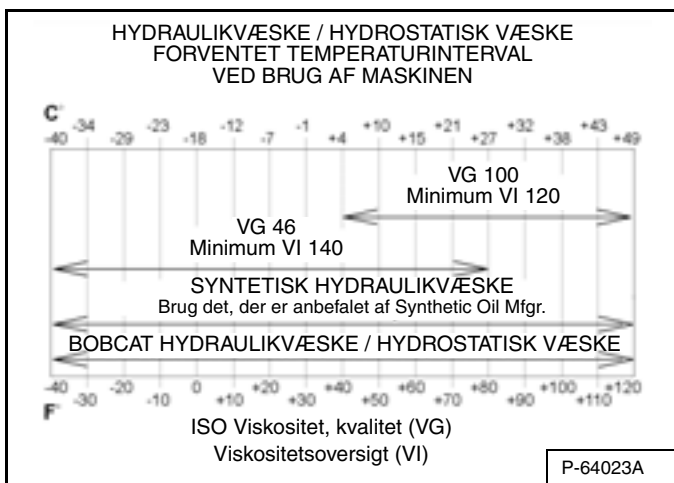

Brug den korrekte hydraulikvæske / hydrostatiske væske, som vises i diagrammet [Figur 157].

### Afmontering og udskiftning af det hydrauliske / hydrostatiske filter

Det korrekte serviceinterval er angivet her: Se SERVICEPLAN på side 63.

Åbn bagdøren.

Figur 158

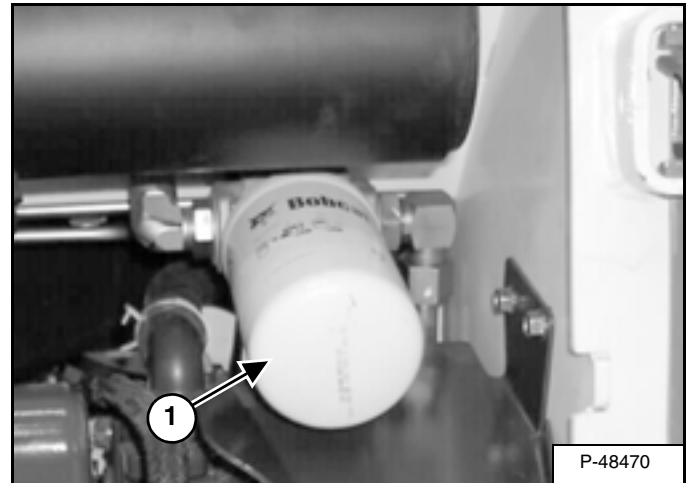

Fjern filteret (1) [Figur 158].

Rens filterhuset udvendigt, hvor filterpakningen er i berøring med huset.

Kom ren olie på det nye filters pakning. Monter og stram det nye filter med fingrene.



## ADVARSEL

Dieselbrændstof eller hydraulisk væske under tryk kan trænge ind i huden eller øjnene og forårsage alvorlig skade eller dødsfald. Væskelækager under tryk kan måske ikke ses. Brug et stykke pap eller træ til at finde lækager. Brug ikke hånden. Brug beskyttelsesbriller. Hvis der trænger væske ind i huden eller øjnene, skal du straks opsøge en læge, der har kendskab til denne type skader.

W-2072-0496

Start motoren, og betjen læsserens hydrauliske kontrolgreb.

Stands motoren, og kontrollér for lækager ved oliefilteret.

Kontrollér væskestanden i beholderen og påfyld efter behov.

## HYDRAULISK / HYDROSTATISK SYSTEM (FORTSAT)

### Afmontering og udskiftning af det hydrauliske / hydrostatiske filter (Fortsat)

# ⚠ ADVARSEL

Tør altid spildt brændstof eller olie op. Varme, flammer, gnister og tændt tobak må ikke komme i nærheden af brændstof og olie. Uforsigtig håndtering af brændbare materialer kan forårsage eksplosion eller brand med risiko for personskade eller dødsfald.

W-2103-1285

Luk bagdøren.

### Afmontering og udskiftning af hydraulikvæske og drænfiltre

Det korrekte serviceinterval er angivet her: Se SERVICEPLAN på side 63.

Skift væsken, hvis der er urenheder i væsken, og efter enhver hovedreparation.

Udskift altid det hydrauliske / hydrostatiske filter og drænfiltrene, når hydraulikvæsken skiftes. (Se Afmontering og udskiftning af det hydrauliske / hydrostatiske filter på side 85.)

Figur 159

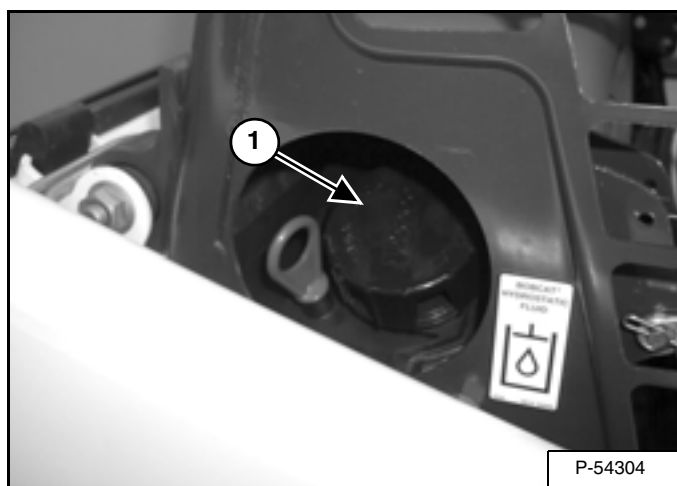

Fjern påfyldningsdækslet (1) [Figur 159].

Hæv førerkabinen. (Se Hævning på side 69.)

Figur 160

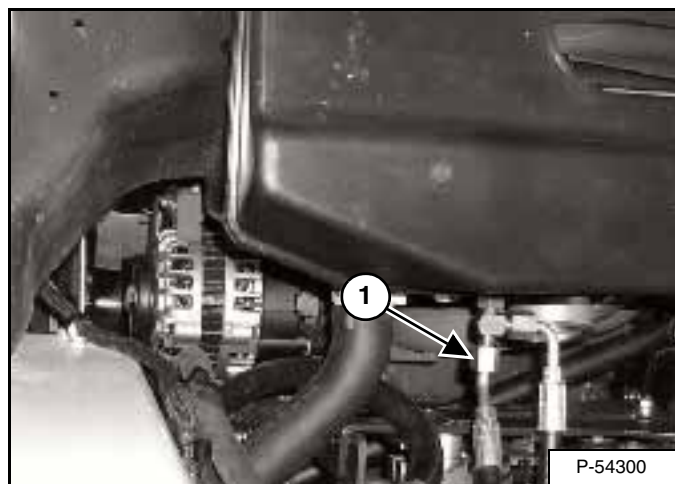

Frakobl slangen (1) [Figur 160], fra hydrauliktanken, og tøm væsken ud i en beholder.

Sæt slangen på igen, når tanken er tom.

Genbrug eller bortskaf den brugte kølevæske på miljømæssigt forsvarlig vis.

Figur 161

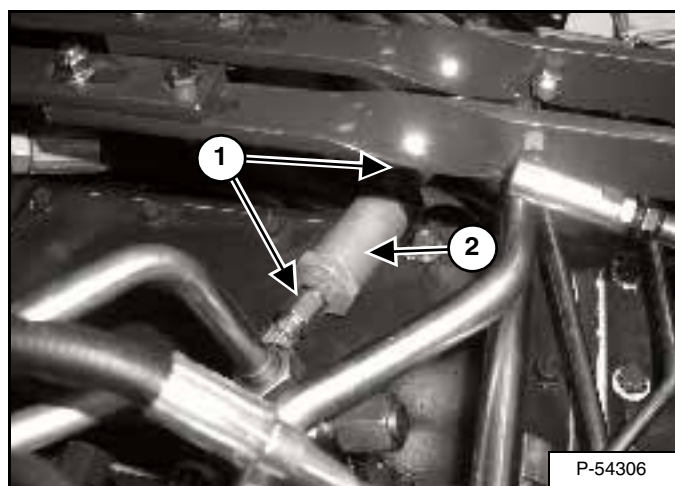

Afmontér fittings i enden af drænfiltret (1) [Figur 161].

Fjern drænfiltret (2) [Figur 161].

## HYDRAULISK / HYDROSTATISK SYSTEM (FORTSAT)

### Afmontering og udskiftning af hydraulikvæske og drænfiltre (Fortsat)

# ! ADVARSEL

Tør altid spildt brændstof eller olie op. Varme, flammer, gnister og tændt tobak må ikke komme i nærheden af brændstof og olie. Uforsigtig håndtering af brændbare materialer kan forårsage eksplosion eller brand med risiko for personskade eller dødsfald.

W-2103-1285

Udskift det hydrauliske / hydrostatiske filter. (Se Afmontering og udskiftning af det hydrauliske / hydrostatiske filter på side 85.)

Figur 162

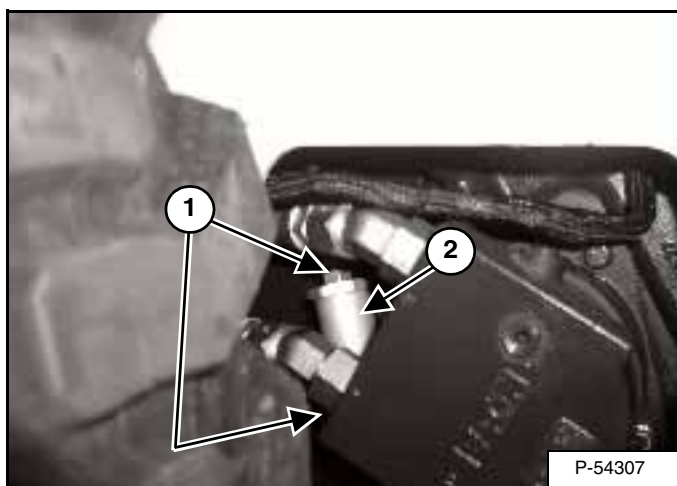

Fjern den højre adgangskappe.

Afmonter fittings i enden af drænfiltret (1) [Figur 162].

Fjern filteret (2) [Figur 162].

Adskil drænfiltrene, og bortskaf filterelementerne. Rengør filterhusene grundigt med rengøringsmiddel. Montér nye filterelementer, og saml enheden igen. Montér filtrene i læsseren, og forbind fittings igen. Montér adgangskappen, og sænk førerkabinen. (Se Sænkning på side 70.)

Udskift det hydrauliske / hydrostatiske filter. (Se Afmontering og udskiftning af det hydrauliske / hydrostatiske filter på side 85.)

Fyld den korrekte væske på beholderen, indtil væsken når op til det øverste mærke på målepinden. Overfyld ikke.

Start motoren, og betjen læsserens hydrauliske kontroller. Stands maskinen, og kontrollér for lækager.

Kontrollér væskestanden i beholderen og påfyld efter behov.

# ! ADVARSEL

Hydraulikvæske, som slipper ud under tryk, kan have tilstrækkelig kraft til at trænge gennem huden og ind i kroppen. Dette kan forårsage alvorlig personskade og muligvis dødsfald, hvis der ikke modtages lægehjælp øjeblikkeligt fra en læge med kendskab til denne type personskader.

W-2145-0290

## HYDRAULISK / HYDROSTATISK SYSTEM (FORTSAT)

### Dæksel til udluftningsmekanisme

Hæv førerkabinen. (Se Hævning på side 69.)

Figur 163

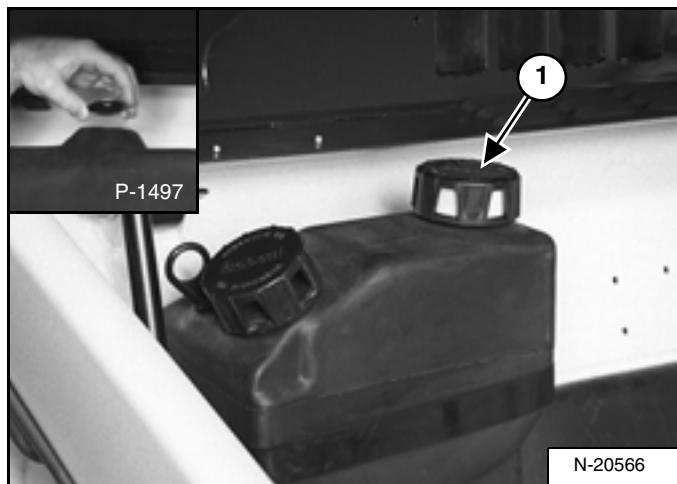

Fjern og bortskaf den hydrauliske udluftningsprop (1) [Figur 163]. Montér en ny udluftningsprop. Se SERVICEPLAN for korrekt interval. Sørg for, at skærmen monteres under udluftningsproppen (indsat ill.) [Figur 163]. (Se SERVICEPLAN på side 63.)

Sænk førerkabinen. (Se Sænkning på side 70.)

## ADVARSEL

Tør altid spildt brændstof eller olie op. Varme, flammer, gnister og tændt tobak må ikke komme i nærheden af brændstof og olie. Uforsigtig håndtering af brændbare materialer kan forårsage eksplosion eller brand med risiko for personskade eller dødsfald.

W-2103-1285

## Fjernelse og udskiftning af ladfiltret til ventilator

Ladfiltret sidder under kabinen.

Figur 164

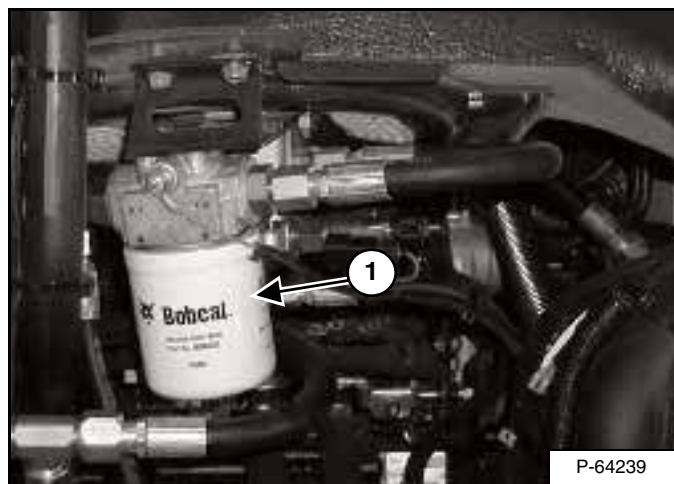

Hæv førerkabinen. (Se Hævning på side 69.)

Fjern filteret (1) [Figur 164].

Rens filterhuset udvendigt, hvor filterpakningen er i berøring med huset.

Kom ren olie på det nye filters pakning. Montér og stram det nye filter med fingrene.

## ADVARSEL

Dieselbrændstof eller hydraulisk væske under tryk kan trænge ind i huden eller øjnene og forårsage alvorlig skade eller dødsfald. Væskelækager under tryk kan måske ikke ses. Brug et stykke pap eller træ til at finde lækager. Brug ikke hånden. Brug beskyttelsesbriller. Hvis der trænger væske ind i huden eller øjnene, skal du straks opsøge en læge, der har kendskab til denne type skader.

W-2072-0496

Start motoren, og betjen læsseren.

Stands motoren, og kontrollér for lækager ved oliefilteret.

Kontrollér væskestanden i beholderen og påfyld efter behov.

## ADVARSEL

Tør altid spildt brændstof eller olie op. Varme, flammer, gnister og tændt tobak må ikke komme i nærheden af brændstof og olie. Uforsigtig håndtering af brændbare materialer kan forårsage eksplosion eller brand med risiko for personskade eller dødsfald.

W-2103-1285

Sænk førerkabinen. (Se Sænkning på side 70.)

## LYDDÆMPER MED GNISTFANG

### Rengøring

Se SERVICEPLANEN vedrørende serviceinterval for rengøring af gnistfang. (Se SERVICEPLAN på side 63.)

Læsseren må ikke betjenes, hvis udstødningssystemet er defekt.

## VIGTIGT

Læsseren er fra fabrikken udstyret med et gnistfang. Gnistfanget skal vedligeholdes for at holde det i korrekt driftsmæssig stand. Gnistfanget skal vedligeholdes ved at tømme gnistkammeret for hver 100 driftstimer.

Hvis maskinen anvendes i områder med skov, buskads eller græs, skal det være udstyret med gnistfang på udstødningssystemet, og dette skal holdes i korrekt driftsmæssig stand.

Gældende lovkrav vedrørende anvendelse af lyddæmper med gnistfang skal overholdes.

I-2022-0595

Stands motoren, og åbn bagdøren.

Figur 165



Fjern proppen (1) [Figur 165] i bunden af lyddæmperen.



## ADVARSEL

Når motoren arbejder i forbindelse med vedligeholdelse, skal styrehåndtagene være i neutralstillingen, og parkeringsbremsen skal være aktiveret. Hvis dette ikke overholdes, er der risiko for personskade eller dødsfald.

W-2006-0284

Start motoren, og lad den køre i ca. 10 sekunder, mens en anden person, med beskyttelsesbriller, holder en træklods hen over gnistspærrens udgang.

Derved presses urenheder ud gennem renehullet.

Stands motoren.

Montér proppen, og spænd den.

Sænk den bagerste rist, og luk bagdøren.

Luk bagdøren.



## ADVARSEL

Hvis motoren er i gang i et lukket lokale, skal der tilføres frisk luft for at undgå koncentration af udstødningssgas. Hvis motoren er stationær, skal udstødningen udsuges. Udstødning indeholder gasser, som er lugtfri og usynlige, og som kan dræbe uden varsel.

W-2050-1285



## ADVARSEL

Stop motoren, og lad lyddæmperen køle af før rensning af gnistkammeret. Brug beskyttelsesbriller. Hvis dette ikke overholdes, er der risiko for alvorlig personskade.

W-2011-1285



## ADVARSEL

Brug aldrig maskinen i en atmosfære med eksplosivt støv eller gasser, eller hvor udstødning kan komme i kontakt med brændbart materiale. Hvis disse advarsler ikke følges, er der risiko for personskade eller dødsfald.

W-2068-1285

## VEDLIGEHOVELSE AF DÆK

### Hjilmøtrikker

Figur 166

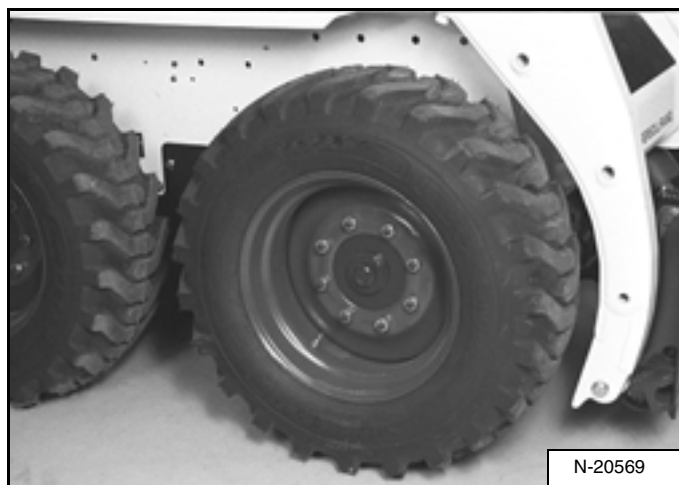

Se SERVICEPLANEN angående serviceinterval for kontrol af hjilmøtrikker [Figur 166]. (Se SERVICEPLAN på side 63.)

Når du monterer hjilmøtrikker, skal de, strammes til et moment på 217 Nm.

Når du kontrollerer hjilmøtrikkernes tilspændingsmoment, skal du sætte momentnøglen til 190 Nm for at undgå at overspænde.

### Rundskift

Kontrollér dækkene regelmæssigt for slitage, beskadigelse og korrekt dæktryk. Pump dækkene op til det maksimumtryk, der er angivet på siden af dem.

Figur 167

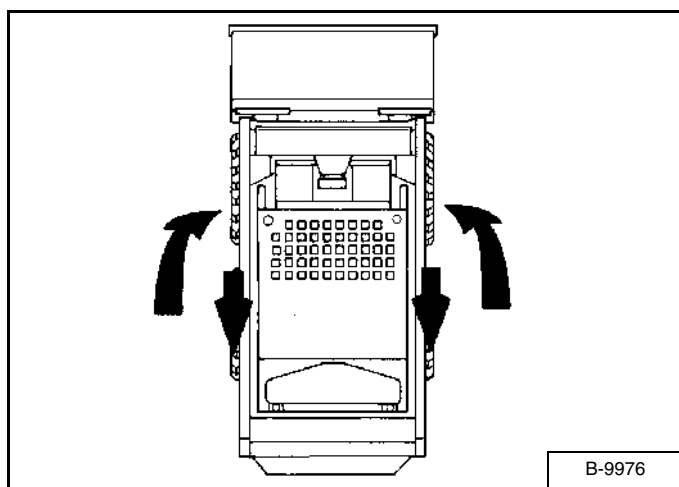

Bagdækkene slides normalt hurtigere end fordækkene. For jævn dækslitage skal for- og bagdækkene ombyttes [Figur 167].

Det er vigtigt, at dækkene har samme størrelse i begge sider på læsseren. Hvis der anvendes forskellige dækstørrelser, vil dækkene dreje med hver sin hastighed og forårsage kraftig slitage. Dækribberne på alle dækkene skal vende i samme retning.

Det anbefalede dæktryk skal opretholdes for at undgå for kraftig dækslitage eller reduceret stabilitet og håndteringsevne. Kontrollér for korrekt dæktryk før betjening af læsseren.

### Montering

Dækreparationer må kun foretages af personer, som er godkendt hertil, og med anvendelse af korrekte fremgangsmåder og sikkerhedsudstyr.

Dæk og fælge skal altid kontrolleres for korrekt størrelse før montering. Kontrollér fælg og dækvulst for beskadigelse.

Fælgkanten skal renses og være fri for rust.

Dækvulsten og fælgkanten skal smøres med et gummi-smøremiddel før montering af dækket.

Dækket må ikke udsættes for kraftige trykbelastninger, da dette kan få dækket til at bryde med risiko for alvorlig personskade eller dødsfald.

Ved oppumpning af dæk skal dæktrykket kontrolleres hyppigt for at undgå for højt tryk.



## ADVARSEL

Dækkene må ikke pumpes til over det angivne dæktryk. Manglende overholdelse af den korrekte fremgangsmåde for dækmontering kan forårsage eksplosion med risiko for personskade eller dødsfald.

W-2078-1285

## VIGTIGT

Pump dækkene op til det MAKSIMUM-tryk, der er angivet på siden af dem. DER MÅ IKKE monteres forskellige dæktyper på samme læsser.

I-2057-0794

## SLUTDREV (KÆDEHUS)

### Kontrol og påfyldning af olie

Kædehuset indeholder slutdrevets tandhjul og kæder. Brug samme type olie som i det hydrauliske / hydrostatiske system. (Se SPECIFIKATIONER FOR LÆSSER på side 117.)

Stop læsseren på et vandret underlag.

Stands motoren.

**Figur 168**

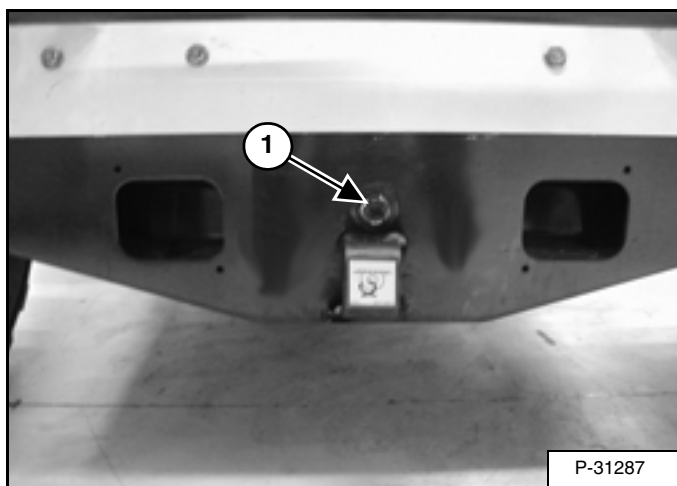

Fjern proppen (1) [Figur 168] fra forsiden af kædehuset.

Hvis olien kan nås med spidsen af en finger gennem hullet, er oliestanden korrekt.

Hvis væskestanden er lav, tilføres smøremiddel via kontrolprophullet, indtil den ønskede væskestand er opnået.

Montér proppen, og spænd den.

### Aftapning og skift af olie.

Fjern kontrolproppen (1) [Figur 168] fra forsiden af kædehuset.

**Figur 169**



Brug en pumpe til at sugge olien ud fra kædehuset [Figur 169].

Genbrug eller bortskaf den brugte olie på miljømæssig forsvarlig vis.

## GENERATORREM

### Justering af rem

Stands motoren.

Hæv førerkabinen. (Se Hævning på side 69.)

**Figur 170**

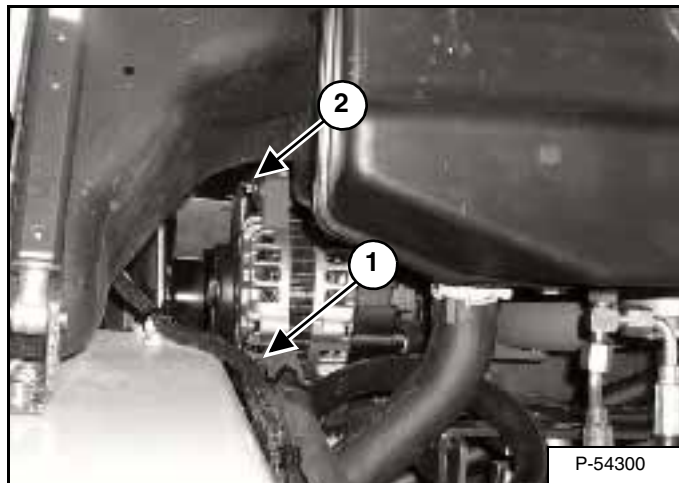

Løsn generatorens monteringsbolt (1) [Figur 170].

Løsn justeringsbolten (2) [Figur 170].

Bevæg generatoren, indtil remmen har 8,0 mm bevægelse i midten af remvidden med 66 N træk.

Stram justeringsbolten og monteringsboltene.

Sænk førerkabinen. (Se også Sænkning på side 70.)

### Udskiftning af rem

Løsn generatorens monteringsbolt og justeringsbolt (1 og 2) [Figur 170], og løsn remmen helt.

Afmontér remmen, og monter en ny rem.



## DRIVREM

### Justering af rem

Stands motoren.

Åbn bagdøren, og frakobl den negative ledning (-) fra batteriet.

Fjern de tre holdere til remskjoldet, og fjern remskjoldet.

Figur 171

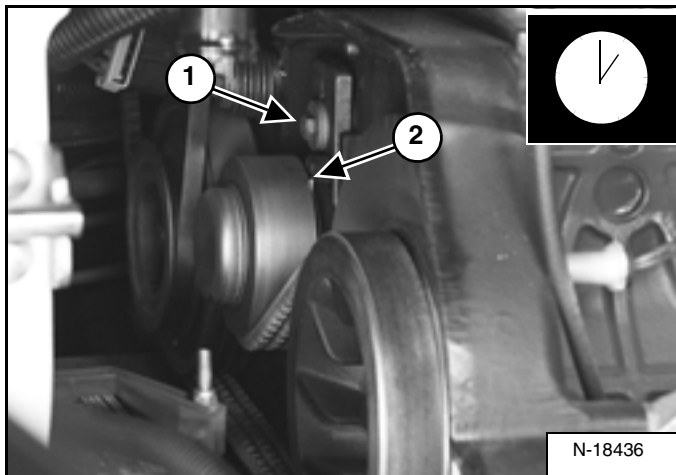

Løsn bolten (1) [Figur 171] på det fjederbelastede medbringerhjul.

**BEMÆRK:** Pilens stilling vil være klokken 1 (2) [Figur 171], når der ikke er fjederspænding på remstrammeren.

Figur 172

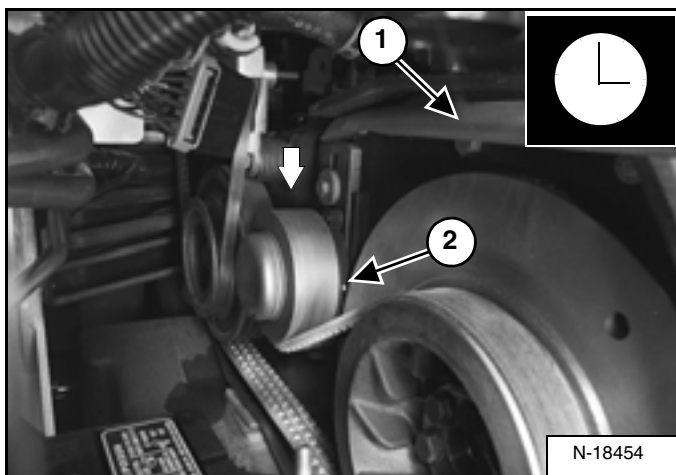

Skub stramrullen ind mod remmen ved hjælp af en vippestang (1) [Figur 172]. Pilen vil stå på kl. 3 (2) [Figur 172], når stramrullen hviler mod stopperen (maksimal bevægelse).

Løft remskivesamleren let, så skiven er under fjederspænding og ikke rammer stop.

**BEMÆRK:** Skub ikke stramrullen mod stopperen i kl. 3-stilling.

Spænd monteringsboltene (1) [Figur 171] til et spændingsmoment på 34-38 Nm.

Lad motoren køre i nogle minutter. Stands motoren, og kontrollér atter viserens stilling.

Justér igen om nødvendigt.

Når stramrullen er eftersat, skal den genjusteres, når pilen når kl. 1-stillingen.

Montér remskjold og fæstnere.

Tilslut det negative (-) batterikabel.

Luk bagdøren.

### Udskiftning af rem

Løsn drivremsstrammeren ved at følge ovenstående trin.

Fjern boltene (1) [Figur 171] fra stramrullen, og fjern stramrulle-enheden.

Fjern ventilatorens drivrem.

Fjern drivremmen fra pumpetræk og svinghjul, og fjern remmen fra læsseren.

Montér den nye drivrem. Montér samlingsanordning til trækspænding.

Montér ventilatorens drivrem.

Justér drivremmen, genmontér de tidligere fjernede komponenter og fortsæt proceduren fra *Justering af rem* ovenfor.

## SMØRING AF LÆSSEREN

### Smørepunkter

Smør læsseren som angivet for at opnå optimal ydeevne. (Se SERVICEPLAN på side 63.)

Notér antal driftstimer ved hver smøring af Bobcat-læsseren.

Brug altid lithiumbaseret universalsmøremiddel af god kvalitet til at smøre læsseren med. Bliv ved at smøre, indtil man kan se overskydende smøremiddel.

Smør følgende dele på læsseren:

Figur 173

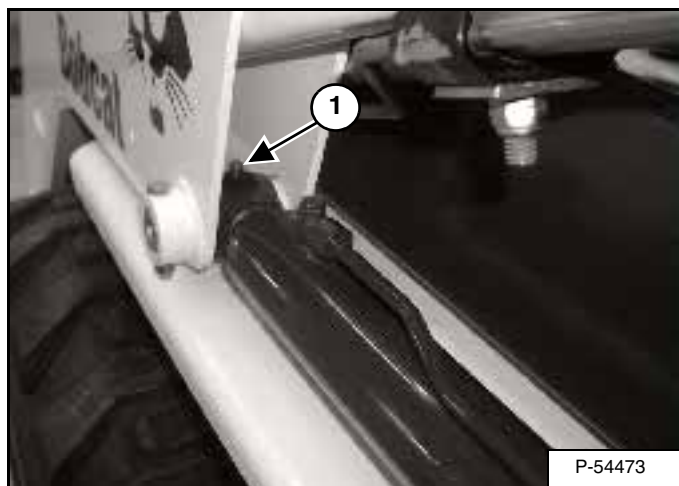

1. Enden af løftecylinderens stempelstang (i begge sider) [Figur 173].

Figur 174

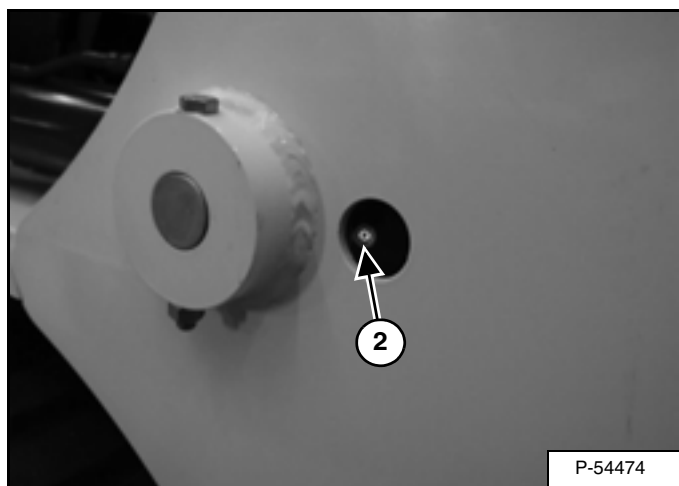

2. Løftecylinderens bund (i begge sider) [Figur 174].

Figur 175

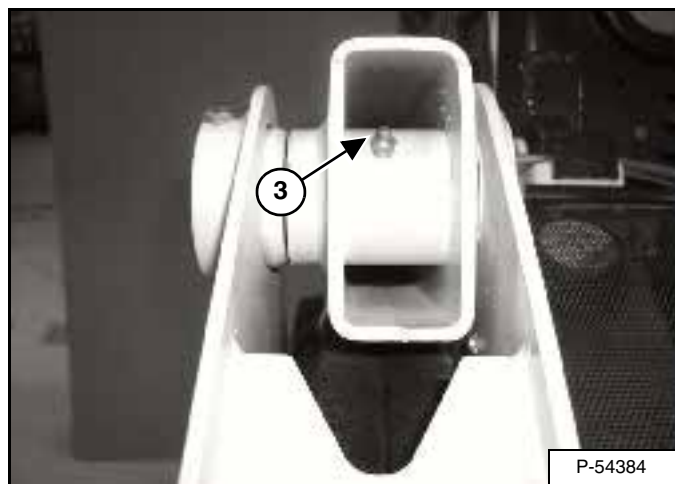

3. Løftearmens drejetap (i begge sider) [Figur 175].

Figur 176



4. Vippecylinderens bund (i begge sider) [Figur 176].

## SMØRING AF LÆSSEREN (FORTSAT)

### Smørepunkter (Fortsat)

Figur 177

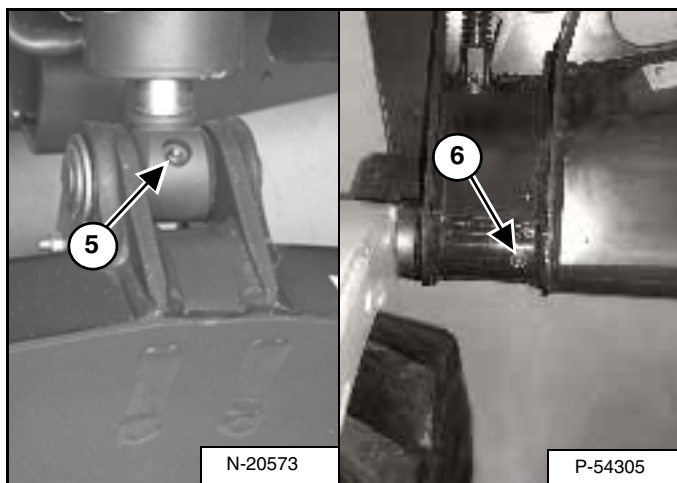

5. Vippecylinderens stang (i begge sider) [Figur 177].
6. Drejetap til Bob-Tach-system (i begge sider) [Figur 177].

Figur 178

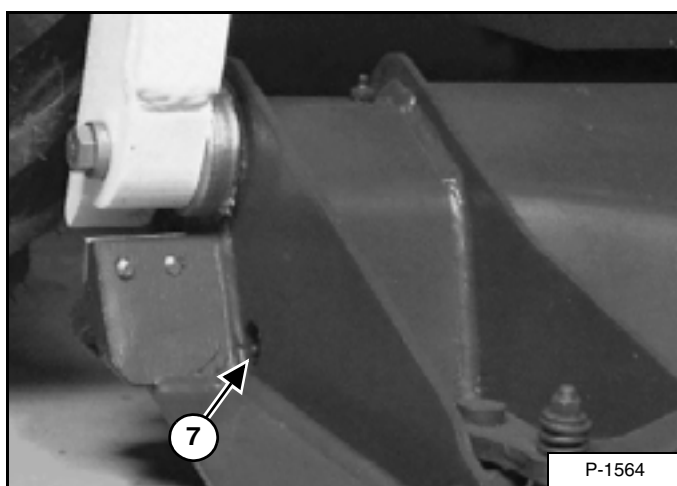

7. Kile til Bob-Tach-system (i begge sider) [Figur 178].

Figur 179

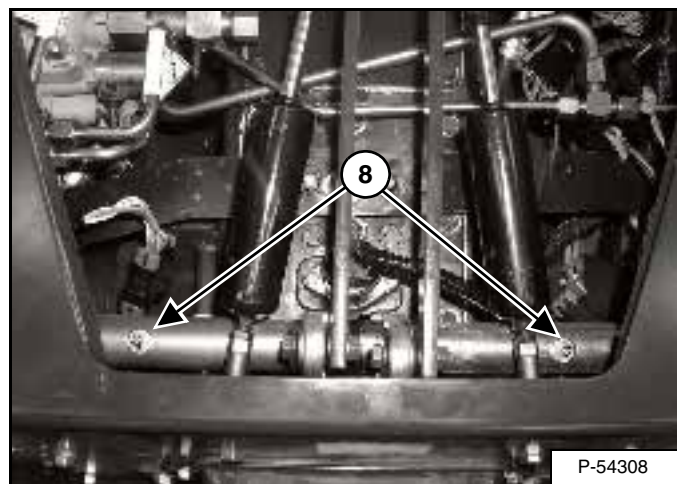

8. 250 timer: Styrehåndtagakse (2) [Figur 179].

Figure 180

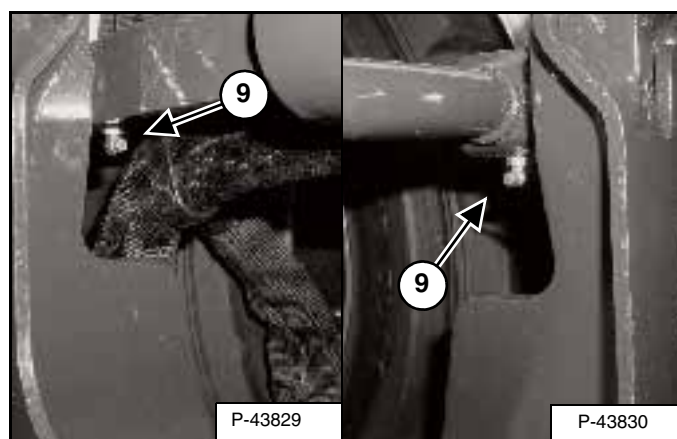
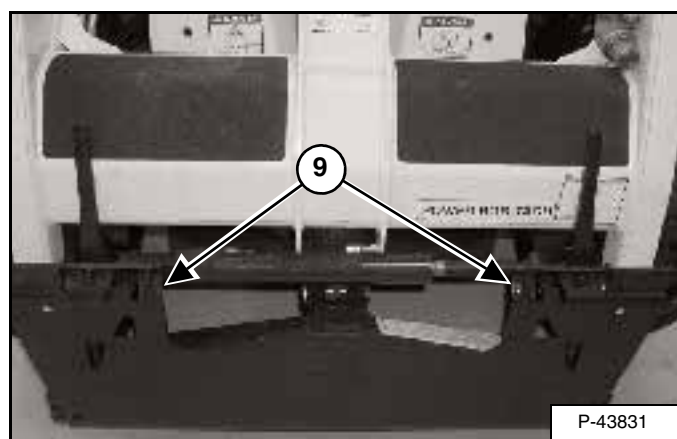

Figure 181



9. Power Bob-tach drejetappe (hvis monteret) [Figure 180] og [Figure 181].

## TAPLEJER

### Kontrol og vedligeholdelse

Figur 182

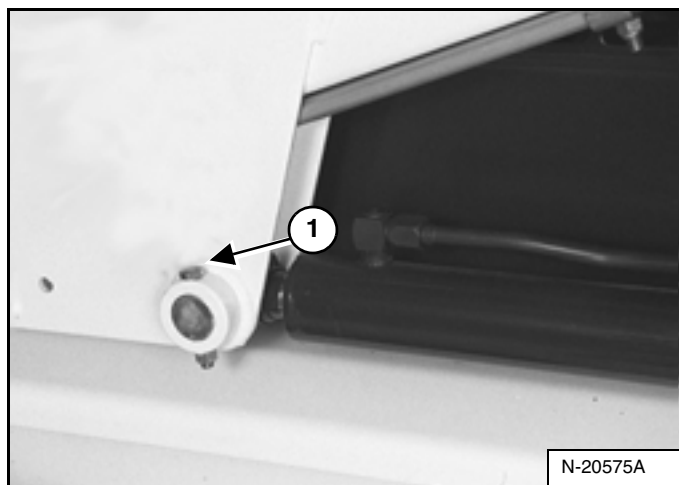

Alle løftearms- og cylinderdrejepunkter er monteret med en stor tap, som fastholdes med en låsebolt og en låsemøtrik (1) [Figur 182].

Kontrollér, om låsemøtrikkerne er spændt med 34-38 Nm.

## BOB-TACH (HÅNDTAG)

### Kontrol og vedligeholdelse

Figur 183

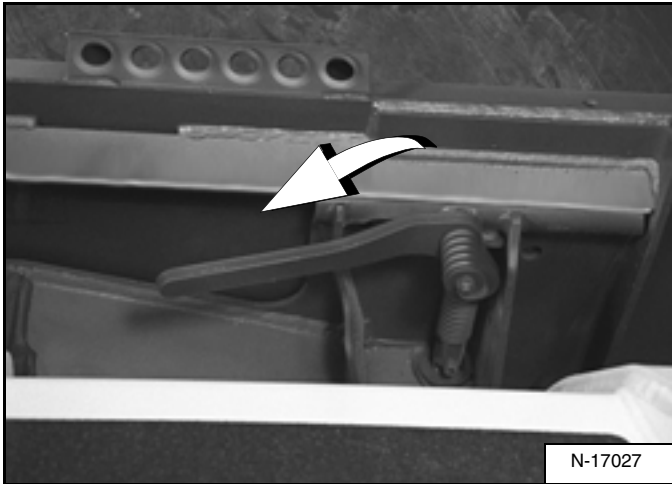

Bevæg Bob-Tach-håndtagene nedad for at aktivere kilerne [Figur 183].

Håndtagene og kilerne skal bevæge sig uhindret.



## ADVARSEL

Bob-Tach-kilerne skal gå gennem hullerne på det monterede udstyr. Håndtagene skal være helt nede og låste. Hvis kilerne ikke er sikrede, kan udstyret falde af og forårsage alvorlig personskade eller dødsfald.

W-2102-0588

Figur 184

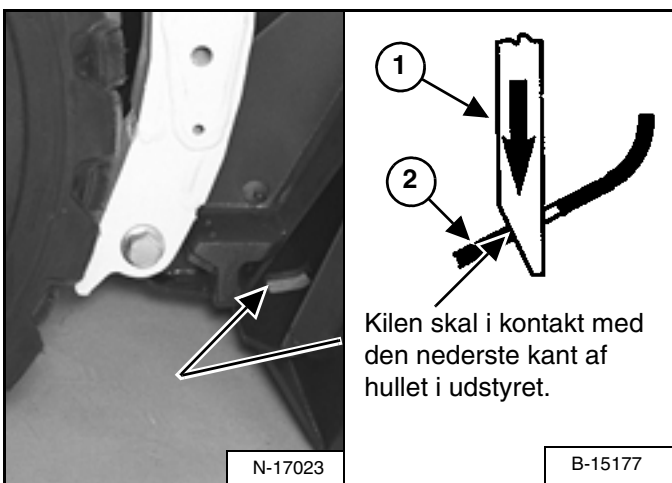

Kilerne (1) [Figur 184] skal stikke ud gennem hullerne i udstyrets monteringsramme (2) [Figur 184].

Den fjederbelastede kile (1) [Figur 184] skal være i kontakt med hullets underkant på udstyret (2) [Figur 184].

Hvis kilen ikke er i kontakt med hullets underkant [Figur 184], vil udstyret sidde løst og kan falde af Bob-Tach'en.

Figur 185

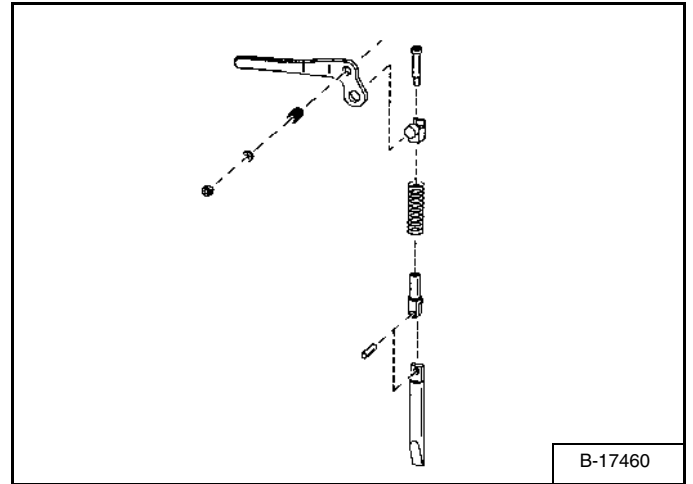

Kontrollér monteringsrammen på udstyret og Bob-Tach, ledforbindelserne og kilerne for kraftig slitage eller beskadigelse [Figur 185]. Udskift alle dele, som er beskadigede, bøjede eller mangler. Sørg for at alle spændestykker sidder stramt.

Se efter revnede svejsninger. Kontakt din Bobcat-forhandler vedrørende reparation eller reservedele.

Smør kilerne. (Se SERVICEPLAN på side 63.) (Se også SMØRING AF LÆSSEREN på side 94.)

## BOB-TACH (POWER - EKSTRAUDSTYR)

### Kontrol og vedligeholdelse

Figur 186

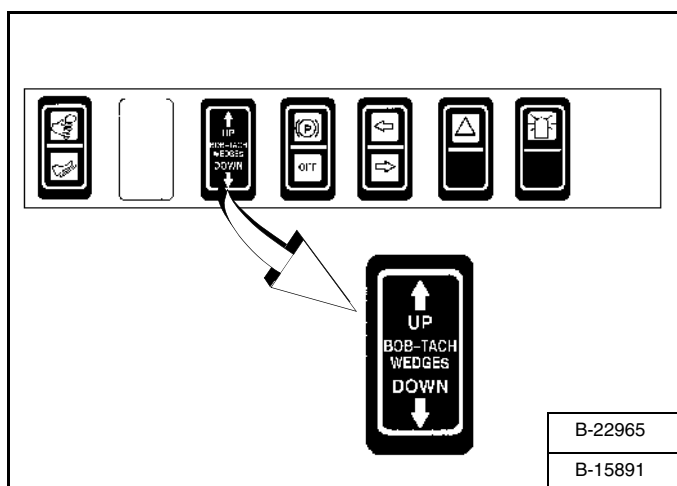

Tryk på BOB-TACH-kontakten "WEDGES UP" [Figur 186], og hold den nede, indtil kilerne er helt oppe. Tryk på BOB-TACH-kontakten "WEDGES DOWN" [Figur 186], og hold den nede, indtil kilerne er helt nede.

Håndtagene og kilerne skal bevæge sig uhindret.



## ADVARSEL

Bob-Tach-kilerne skal gå gennem hullerne på det monterede udstyr. Håndtagene skal være helt nede og låste. Hvis kilerne ikke er sikrede, kan udstyret falde af og forårsage alvorlig personskade eller dødsfald.

W-2102-0588

Figur 187

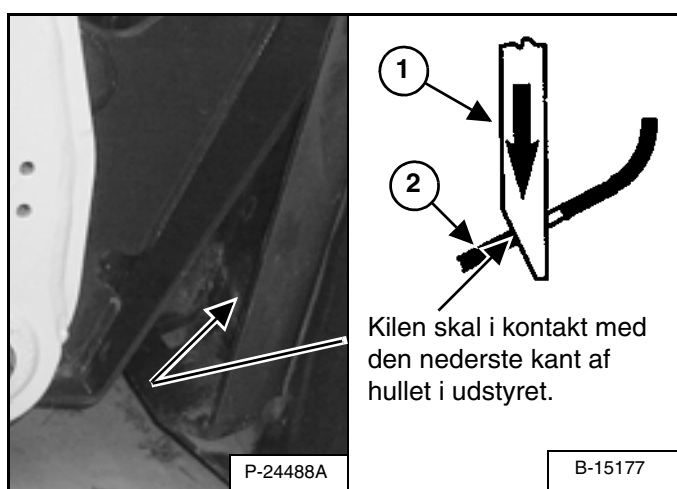

Kilerne (1) skal stikke ud gennem hullerne i udstyrets monteringsramme (2) [Figur 187].

Den fjederbelastede kile (1) [Figur 187] skal være i kontakt med hullets underkant på udstyret (2) [Figur 187].

Hvis kilen ikke er i kontakt med hullets underkant [Figur 187], vil udstyret sidde løst og kan falde af Bob-Tach'en.

Figur 188

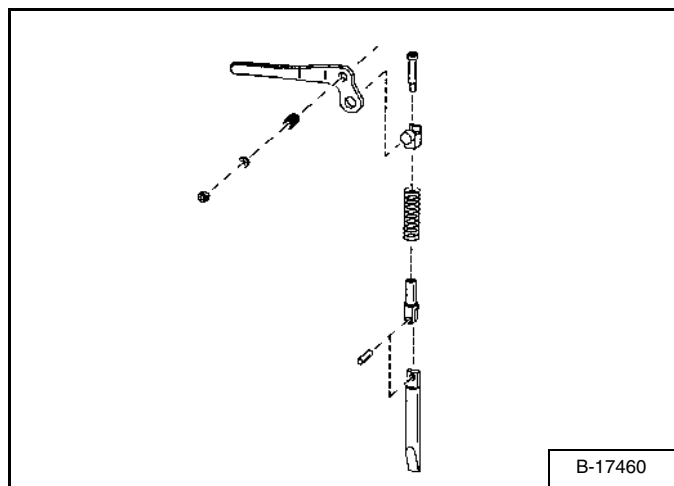

Efterse monteringsrammen på udstyr og Bob-Tach, sammenkoblinger og kiler for slid og skader [Figur 188]. Erstat manglende dele, og udskift dele, som er beskadigede eller bøjede. Sørg for at alle spændestykker sidder stramt.

Se efter revnede svejsninger. Kontakt din Bobcat-forhandler vedrørende reparation eller reservedele.

Smør kilerne. (Se SERVICEPLAN på side 63.) (Se også SMØRING AF LÆSSEREN på side 94.)

## OPBEVARING OG GENKLARGØRING AF LÆSSER

### Opbevaring

Til tider kan det være nødvendigt at opvare din Bobcat-læsser i længere tid. Herunder findes en liste med ting, der skal udføres før opbevaring.

- Gør læsseren inklusive motorrum grundigt ren.
- Smør maskinen.
- Udskift dele, som er slidt eller beskadiget.
- Parkér læsseren i et tørt beskyttet ly.
- Sænk løftearmene helt, og placér skovlen fladt på jorden.
- Sæt blokke under chassiset for at fjerne vægten fra dækkene.
- Smør fedt på alle fritliggende cylinderstænger.
- Hæld brændstofstabilisator i brændstoftanken og lad motoren køre nogle minutter for at fordele stabilisatoren til pumpe og brændstofindsprøjtning.
- Tøm og udluft kølesystemet. Genpåfyld med færdigblandet kølervæske.
- Fjerne alle væsker og filtre (motor, hyd. / hydro.).
- Udskift luftfilter samt filtre i varme- og airconditionlæg.
- Sæt alle kontroller i neutral position.
- Fjern batteriet. Sørg for at elektrolytniveauet er korrekt, og oplad derefter batteriet. Opbevar det på et koldt, tørt sted over frysepunktet, og oplad det jævnlige under opbevaringen.
- Tildæk udstødningsrørets åbning.
- Afmærk maskinen for at vise, at den er under opbevaring.

### Genklargøring

Når Bobcat-læsseren har været opbevaret, er det nødvendigt at udføre en række punkter for at genklargøre den drift.

- Kontrollér motorolie- og hydraulikvæskestand, kontrollér kølervæskestand.
- Isæt et fuldt opladet batteri.
- Fjern fedt fra fritliggende cylinderstænger.
- Kontrollér remtilspænding på alle remme.
- Sørg for at skjolde og skærme er monteret.
- Smør maskinen.
- Kontrollér dæktrykket og fjern blokkene under chassiset.
- Fjern tildækningen fra udstødningsrørets åbning.
- Start motoren og lad den gå i nogle minutter, mens du holder øje med, om instrumentpanelerne og systemerne fungerer korrekt.
- Betjen maskinen, og kontrollér om den fungerer korrekt.
- Stands motoren, og kontrollér for lækager. Reparer efter behov.



**Bobcat®**



## SYSTEMINDSTILLING OG -ANALYSE

BOBCAT INTERLOCK KONTROLSYSTEM (BICS).....	103
Fejlfinding.....	103
DIAGNOSTIK-SERVICEKODER.....	104
Nummerkodeliste.....	104
DISPLAY KONTROLENHEDS PANEL-SETUP.....	109
Adgang til at se servicekoder (nøglefri).....	113
Adgang til at se servicekoder (nøglekontakt).....	112
Adgangskoder.....	110
Opgradering af panel.....	109
Panel-setup.....	110
STANDSNINGSFUNKTION.....	114
Fremgangsmåde.....	114

**SYSTEMINDSTILLING  
OG -ANALYSE**







**Bobcat®**

## BOBCAT INTERLOCK KONTROLSYSTEM (BICS)

### Fejlfinding

Følgende liste viser de ting, der kan ske med læsseren, og de mulige årsager til, at BICS-systemets lys er slukket eller blinker og de tilsvarende servicekoder. (Se DIAGNOSTIK-SERVICEKODER på side 104.)

Kontrollampe	Lyser	Slukket	Betydning for betjeningen af læsseren, når lampen er slukket	SERVICEKODER angiver systemfejl (kontakt Bobcat-forhandleren for service)		
				Antal blink	Servicekode	Årsager
	PRESS TO OPERATE LOADER-knappen er trykket ned.	PRESS TO OPERATE LOADER-knappen er ikke trykket ned.	----	----	----	----
	Sikkerhedsbøjlen er nede.	Sikkerhedsbøjlen er oppe.	Løfte- og vippefunktioner fungerer ikke.	2	11-05	Sikkerhedsbøjlels følerkredsløb kortsluttet til batterispænding*.
				3	11-06	Sikkerhedsbøjlels følerkredsløb kortsluttet til stel.
				Kontinuerligt Blink	03-09 03-10	System-spænding for lav System-spænding for høj
	Styreventilen kan anvendes.	Styreventilen kan ikke anvendes.	Løfte-, vippe- og køremotor-funktionerne fungerer ikke.	1	17-07	Ventilens udgangskredsløb er åbent.
				2	17-05	Ventilens udgangskredsløb kortsluttet til batterispænding*.
				3	17-06	Ventilens udgangskredsløb kortsluttet til stel.
				3	17-06	Styreenhed ikke stelforbundet eller periodisk fejl i stelforbindelse.
				Kontinuerligt Blink	03-09 03-10	System-spænding for lav System-spænding for høj
	Læsseren kan bevæges fremad og tilbage	Læsseren kan ikke bevæges fremad og tilbage.	Læsseren kan ikke bevæges fremad og tilbage.	1	16-07	Holdemagnetventilkredsløbet for køremotorspærring er åbent.
				2	16-05	Holdemagnetventilkredsløbet for køremotorspærring kortsluttet til batterispænding*.
				3	16-06	Holdemagnetventilkredsløbet for køremotorspærring kortsluttet til stel.
				5	15-02	Trækmagnetventilkredsløbet for køremotorspærring er kortsluttet til batterispænding* - ERROR ON (skal være OFF).
				6	15-03	Trækmagnetventilkredsløb for køremotorspærring - ERROR OFF (skal være ON).
				Kontinuerligt Blink	03-09 03-10	System-spænding for lav. System-spænding for høj

\* Den normale BICS-driftspænding er lavere end spændingen i det elektriske system.

## DIAGNOSTIK-SERVICEKODER

### Nummerkodeliste

KODE		KODE	
01-16	Luftfilter ikke tilsluttet	10-16	Hydraulisk implementeringsfilter ikke tilsluttet
01-17	Luftfilter tilstoppet	10-17	Hydraulisk implementeringsfilter isat
02-16	Hydraulisk opladningsfilter ikke tilkoblet	11-05	Lav batterispænding på sensor for sikkerhedsbøjle
02-17	Hydraulisk ladefilter tilstoppet	11-06	Dårlig stelforbindelse for sensor til sikkerhedsbøjle
03-09	Lav batterispænding	12-21	Forreste PWM-kontakt til ekstraudstyr uden for det høje område
03-10	Høj batterispænding	12-22	Forreste PWM-kontakt til ekstraudstyr næsten uden for det lave område
03-11	Ekstremt høj batterispænding	12-23	Forreste PWM-kontakt til ekstraudstyr ikke i neutral-position
03-14	Ekstremt lav batterispænding		
03-22	Batterispænding er under laveste niveau	13-05	Magnetventil til brændstofsperning næsten tør for batteri
		13-06	Magnetventil for brændstofstop kortsluttet til stel
04-09	Lavt motorolietryk	13-07	Åbent kredsløb til magnetventil til brændstofsperning
04-14	Ekstremt lavt olietryk		
04-15	Standsningsniveau for olietryk	14-02	Brændstofsperning viser magnetventilfejl ON
04-21	Motorens olietryk uden for det høje område	14-03	Brændstofsperning magnetventilfejl OFF
04-22	Olietryk under laveste niveau		
		15-02	Træklås medfører magnetventilfejl ON
05-09	Lavt hydraulisk ladetryk	15-03	Træklås medfører magnetventilfejl OFF
05-10	Hydraulisk opladningstryk for højt		
05-11	Hydraulisk opladningstryk ekstremt højt	16-05	Træklåsens magnetventil kortsluttet til batteri
05-14	Ekstremt lavt hydraulisk ladetryk	16-06	Træklåsens magnetventil kortsluttet til stel
05-15	Hydraulisk ladetryk er på standsningsniveau	16-07	Træklåsens magnetventil kredsløb er åbent
05-21	Hydraulisk trykspænding over højeste niveau		
05-22	Hydraulisk trykspænding under laveste niveau	17-05	Hydraulisk ventillås, lav batteristand på magnetventil
		17-06	Hydraulisk ventillås, dårlig stelforbindelse til magnetventil
06-10	Motorhastighed høj	17-07	Hydraulisk ventillås, åbent magnetventilkredsløb
06-11	Motorhastighed ekstremt høj		
06-13	Intet signal for motorhastighed	18-05	Spole på magnetventillås tør for batteri
06-15	Motorhastighed på standsningsniveau	18-06	Dårlig stelforbindelse til spole på magnetventillås
06-18	Motorhastighed uden for området	18-07	Spole på magnetventillås åbent kredsløb
07-10	Høj hydraulisk olietemperatur	19-02	Skovlposition, magnetventilfejl ON
07-11	Ekstremt høj hydraulisk olietemperatur	19-03	Skovlposition, magnetventilfejl SLUKKET
07-15	Standsningsniveau for temperatur på hydraulisk olie		
07-21	Hydraulisk olietemperatur-sender er langt uden for rækkevidde	20-02	Magnetventil med dobbelt hastighed fejl ON
07-22	Hydraulisk olietemperatur er uden for området	20-03	Magnetventil med to-hastighedsfejl SLUKKET
08-10	Høj kølevæsketemperatur	21-02	Gløderør fejl ON
08-11	Ekstrem høj kølevæsketemperatur	21-03	Gløderør fejl SLUKKET
08-15	Standsningsniveau for kølevæsketemperatur		
08-21	Temperatur på motorkølevæske er uden for det høje område	22-02	Starter, fejl ON
08-22	Temperatur på motorkølevæske er under det lave område	22-03	Starter, fejl SLUKKET
09-09	Lavt brændstofniveau	23-02	Base bagtil, magnetventilfejl ON
09-21	Brændstofniveau uden for området	23-03	Base bagtil, magnetventilfejl SLUKKET
09-22	Brændstofniveau uden for laveste område		
		24-02	Bageste magnetventil stang fejl ON
		24-03	Bagstang, magnetventilfejl SLUKKET

## DIAGNOSTIK-SERVICEKODER (FORTSAT)

### Nummerkodeliste (Fortsat)

KODE		KODE	
25-02	Bageste støtteudstyr, magnetventilfejl ON	32-59	Forkert retning på løfteaktivator
25-03	Bageste støtteudstyr, magnetventilfejl SLUKKET	32-60	Forkert retning på vippeaktivator
26-02	Forreste magnetventil fejl ON	32-61	Dårlig stelforbindelse til håndgreb
26-03	Forreste magnetventil fejl SLUKKET	32-62	Lav batteristand på håndgreb
		32-63	Dårlig stelforbindelse til pedallås
27-02	Frontstang, magnetventilfejl ON	32-64	Pedallås næsten tør for batteri
27-03	Frontstang, magnetventilfejl SLUK	32-65	Spænding til sensorforsyning uden for område
		32-66	Lav batterispænding
28-02	Omdirigerings- magnetventil fejl TÆND	32-67	Switch flippede under arbejdet
28-03	Omdirigerings- magnetventil fejl SLUK	32-68	Information om fejl på løftehåndtag
		32-69	Controlmønster på kontakt skiftet under betjening
29-02	Højt flow, magnetventilfejl ON	32-70	Dårlig stelforbindelse på højre drevhåndtag
29-03	Højt flow, magnetventilfejl OFF	32-71	Lav batteristand på højre drevhåndtag
		32-74	Venstre joysticks X-akse uden for område
30-28	Defekt på kontrolenhed for hukommelse	32-75	Afbrudt ikke-tilsluttet strømtilførsel
31-28	Afbrudt strøm-defekt (Vises også efter software-opdatering)	33-23	Hovedkontrolenhed (Bobcat-kontrolenhed) ikke programmeret
32-04	ACS kommunikerer ikke med Bobcat-kontrolenhed	34-04	Deluxe-panel ingen kommunikation med Bobcat-kontrolenhed
32-23	ACS ikke kalibreret		
32-31	Fejl på vippeaktivator	35-02	Hydraulisk ventilatormotor fejl ON
32-32	Ledningsfejl vippeaktivator	35-03	Hydraulisk ventilatormotor fejl OFF
32-33	Ledningsfejl på vippehåndtag		
32-34	Vippeaktuator ikke i netutralposition	36-48	Mange AKD-kontrolenheder tilstede
32-35	Vippehåndtag / pedal ikke i netutralposition		
32-36	Fejl på løfteaktivator	37-02	Dobbelt-hastighed, sekundær fejl ON
32-37	Ledningsfejl på løfteaktivator	37-03	Sekundær dobbelt hastighed fejl OFF
32-38	Ledningsfejl på løftehåndtag	32-61	Dårlig stelforbindelse til håndgreb
32-39	Løfteaktivator ikke i neutral position		
32-40	Løftehåndtag / pedal ikke i neutral position		
32-41	Ingen forbindelse		
32-49	Løfteaktivator tæt på stop		
32-50	Vippeaktivator tæt på stop		
32-51	Lavt batteri på løfteaktivator		
32-52	Lavt batteri på vippeaktivator		
32-53	Dårlig stelforbindelse på håndtag / pedal		
32-54	Dårlig stelforbindelse på vippehåndtag / pedal		
32-55	Lavt batteri løftehåndtag / pedal		
32-56	Lavt batteri på vippehåndtag / pedal		
32-57	Nedsat ydelse på løfteaktivator		
32-58	Nedsat ydelse på vippeaktivator		

**DIAGNOSTIK-SERVICEKODER (FORTSAT)****Nummerkodeliste (Fortsat)**

KODE		KODE	
38-04	Ingen forbindelse til joystick-kontrolenhed	38-53	Venstre fremadgående drev magnetventil fejl OFF
38-05	Venstre joystick's X-akse ikke i neutralstilling	38-54	Venstre bagudgående drev magnetventil fejl OFF
38-06	Højre joystick's X-akse ikke i neutralstilling	38-55	Højre fremadgående drev magnetventil fejl OFF
38-07	Venstre joystick's Y-akse ikke i neutralstilling	38-56	Højre bagudgående drev magnetventil fejl OFF
38-08	Højre joystick's Y-akse ikke i neutralstilling	38-57	Højre udvidede frontstyring, magnetventilfejl OFF
38-09	Lavt batteri eller dårlig stelforbindelse på kontrolmønsterkontakt	38-58	Højre tilbagetrukne styring, magnetventilfejl OFF
38-11	Løfteaktivator ikke i neutral position	38-59	Venstre udvidede frontstyring, magnetventilfejl OFF
38-12	Vippeaktuator ikke i neutralposition	38-60	Forreste venstre tilbagegående styring magnetventilfejl OFF
38-13	Fejl på løfteaktivator	38-61	Bageste højre udstrækningsstyring magnetventil fejl OFF
38-14	Fejl på vippeaktivator	38-62	Bageste højre tilbagegående styring magnetventilfejl OFF
38-15	Defekt ved hastighed på højre hjul	38-63	Bageste venstre udstrækningsstyring magnetventilfejl OFF
38-16	Defekt ved hastighed på venstre hjul	38-64	Bagerste venstre tilbagegående styring magnetventilfejl OFF
38-17	Nedsat ydelse på vippeaktivator	38-65	Styretryk magnetventil fejl OFF
38-18	Nedsat ydelse på løfteaktivator	38-66	Back-up-alarm fejl OFF
38-19	Venstre joystick's X-akse udenfor højt område	38-67	Ingen forbindelse til Bobcat-kontrolenhed
38-20	Højre joystick's X-akse udenfor lavt område	38-68	Vinkel på hjulene (sporing) ikke kalibreret
38-21	Venstre joystick's Y-akse meget uden for området	38-69	Løfte- og vippeaktivatorer ikke kalibrerede
38-22	Højre joystick's Y-akse meget uden for området	38-70	Afbrudt strømtilførsel
38-23	Højre frontstyresensor over højeste niveau	38-71	Batteri udenfor område
38-24	Venstre frontstyresensor over højeste niveau	38-72	Drevpumpe ikke kalibreret
38-25	Højre bagstyresensor over højeste niveau	38-73	Styreindstilling/drevindstilling skiftede under betjening
38-26	Venstre bagstyresensor over højeste niveau	38-74	Højre hjul uden hastighedsstyring, fejl ON
38-27	Løfteaktivator uden for området.	38-75	Venstre hjul uden hastighedsstyring fejl ON
38-28	Vippeaktivator meget uden for området	38-76	Understrøm på magnetventil til styretryk
38-29	Venstre joystick's X-akse udenfor lavt område	38-77	Understrøm på forreste højre udstrækningsstyremagnetventil
38-30	Højre joystick's X-akse udenfor lavt område	38-78	Understrøm på forreste højre tilbagegående styremagnetventil
38-31	Venstre joystick's Y-akse udenfor lavt område	38-79	Understrøm på forreste højre udstrækningsstyremagnetventil
38-32	Højre joystick's Y-akse uden for området	38-80	Understrøm på forreste venstre tilbagegående styremagnetventil
38-33	Højre frontstyresensor under laveste niveau	38-81	Understrøm på bagerste højre udstrækningsstyremagnetventil
38-34	Venstre frontstyresensor under laveste niveau	38-82	Understrøm på bageste højre tilbagegående styremagnetventil
38-35	Højre bagstyresensor under laveste niveau	38-83	Understrøm på bageste venstre udstrækningsstyremagnetventil
38-36	Venstre bagstyresensor under laveste niveau	38-84	Understrøm på bageste venstre tilbagegående styremagnetventil
38-37	5 volt-sensorforsyning 1 lidt uden for område	38-85	5-volt sensorforsyning 1 over højeste niveau
38-38	5 volt-sensorforsyning 2 lidt uden for område	38-86	5-volt sensorforsyning 2 over højeste niveau
38-39	Løfteaktivator har dårlig stelforbindelse /er udenfor det lave område	38-87	Højre forhjul blokeret (styremekanisk fejl)
38-40	Vippeaktivator har dårlig stelforbindelse / er udenfor det lave område	38-88	Venstre forhjul blokeret (styremekanisk fejl)
38-41	Forkert retning på vippeaktivator	38-89	Højre baghjul blokeret (styremekanisk fejl)
38-42	Forkert retning på løfteaktivator	38-90	Fejl på bageste venstre styreenhed
38-43	Venstre fremadgående drev magnetventilfejl ON	38-91	Højre hastighedssensor mangler pulsslæg
38-44	Venstre bagudgående drev magnetventilfejl ON	38-92	Venstre hastighedssensor mangler pulsslæg
38-45	Højre fremadgående drev magnetventilfejl ON	38-93	Højre hastighedssensor uden respons
38-46	Højre bagudgående drev magnetventilfejl ON	38-94	Venstre hastighedssensor uden respons
38-47	Forreste højre styremagnetventilfejl ON	38-98	Drev i kontrolenhed i kalibreringsindstilling
38-48	Forreste venstre styremagnetventilfejl ON	38-99	Kontrolenhed i hjul i kalibreringsindstilling
38-49	Bageste højre styremagnetventilfejl ON		
38-50	Fejl på venstre styremagnetventil ON		
38-51	Styretryk med magnetventilfejl ON		
38-52	Back-up alarm fejl ON		

## DIAGNOSTIK-SERVICEKODER (FORTSAT)

### Nummerkodeliste (Fortsat)

KODE		KODE	
39-04	Ingen forbindelse mellem venstre joystick og Bobcat-kontrolenhed	75-22	Højre joysticks Y-akse meget uden for område (kun H-mønster)
		75-27	Venstre stænkplade ude af position
40-04	Ingen forbindelse mellem højre joystick og Bobcat-kontrolenhed	75-28	Højre stænkplade ude af position
		75-29	Venstre joysticks X-akse uden for område
44-02	Hornfejl ON	75-31	Venstre joysticks X-akse uden for område
44-03	Hornfejl OFF	75-32	Højre joysticks Y-akse lidt uden for område (kun H-mønster)
		75-37	5 volt-sensorforsyning 1 lidt uden for område
45-02	Højre blink fejl ON	75-39	Venstre stænkplade meget uden for område
45-03	Højre blink, fejl OFF	75-40	Venstre stænkplade lidt uden for område
		75-41	Højre stænkplade meget ude af position
46-02	Venstre blink, fejl ON	75-42	Højre stænkplade-sensor lidt uden for område
46-03	Venstre blink, fejl OFF	75-43	Venstre fremadgående drev magnetventilfejl ON
		75-44	Venstre bagudgående drev magnetventilfejl ON
47-21	8-volt sensorforsyning over højeste niveau	75-45	Venstre fremadgående drev magnetventilfejl ON
47-22	8-volt sensorforsyning under laveste niveau	75-46	Venstre bagudgående drev magnetventilfejl ON
		75-52	Back-up-alarm, fejl ON
48-02	Frontlysrelæ, fejl ON	75-53	Venstre fremadgående drev magnetventilfejl OFF
48-03	Frontlysrelæ, fejl OFF	75-54	Venstre bagudgående drev magnetventilfejl OFF
		75-55	Venstre fremadgående drev magnetventilfejl OFF
49-02	Baglysrelæ, fejl ON	75-56	Højre bagudgående drev magnetventilfejl OFF
49-03	Bagerste lysrelæ fejl OFF	75-66	Back-up-alarm, fejl OFF
		75-67	Ingen forbindelse til Bobcat-kontrolenhed
60-21	Bagerste kontrolenhed for ekstraudstyr meget uden for området	75-69	Batterispænding er meget under laveste niveau
60-22	Bagerste kontrolenhed for ekstraudstyr lidt uden for området	75-70	Afbrudt strøm (opstår også efter software-opdatering)
60-23	Bagerste kontrolenhed for ekstraudstyr returnerer ikke til neutralposition	75-71	Batterispænding er under laveste niveau
		75-72	Drevpumpe ikke kalibreret
64-02	Switched strømrelæ, fejl ON	75-73	ISO / H-mønster kontakt skiftede under drift
64-03	Switched strømrelæ, fejl OFF	75-74	Højre hjulhastighed uden styring
		75-75	Venstre hjulhastighed uden styring
74-72	Bobcat kontrolenhed i boot-koden	75-76	Ingen forbindelse til ACS-kontrolenhed
74-73	Venstre panelsystem, RX-fejl	75-77	Venstre hastighedssensor meget uden for område
		75-78	Højre hastighedssensor meget uden for område
75-4	Ingen forbindelse til køre-kontrolenhed	75-79	Venstre hastighedssensor lidt uden for område
75-5	Venstre joystick's X-akse ikke i neutralstilling	75-80	Højre hastighedssensor lidt uden for område
75-7	Venstre joystick's Y-akse ikke i neutralstilling	75-85	5 volt-sensorforsyning 1 meget uden for område
75-8	Højre joysticks Y-akse ikke i neutral (kun H-mønster)	75-91	Venstre stænksensor omvendt
75-9	ISO / H-mønsterkontakt dårlig forbindelse til stel eller batteri	75-92	Højre stænksensor omvendt
75-17	Venstre stænkplade ikke i neutral	75-93	Højre hastighedssensor uden respons
75-18	Højre stænkplade ikke i neutral	75-94	Venstre hastighedssensor uden respons
75-21	Venstre joysticks X-akse meget uden for område	75-95	Venstre hastighedssensor modsat retning
75-19	Venstre joysticks X-akse meget uden for område	75-96	Højre hastighedssensor modsat retning
75-21	Venstre joysticks Y-akse meget uden for område (kun H-mønster)	75-98	Kontrolenhed i kalibreringsindstilling





## DISPLAY KONTROLENHEDS PANEL-SETUP

### Opgradering af panel

#### Ikon-identifikation

Figur 189

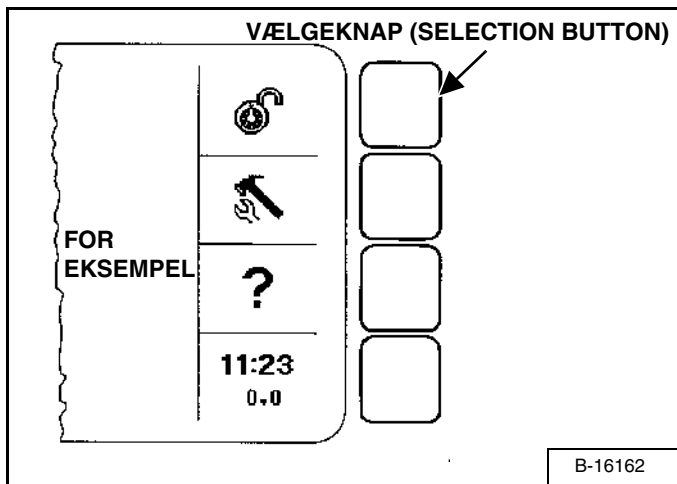

Vælg ved at trykke på SELECTION BUTTON ud for ikonet [Figur 189].

IKON	BESKRIVELSE
	<b>LOCK / UNLOCK:</b> Låser maskinen/låser maskinen op. Maskinen skal være låst, for at sikkerhedssystemet kan aktiveres
	Når systemet ikke er låst, kan brugeren trykke på RUN / ENTER og derefter trykke på START for at betjene læsseren. <b>Der skal bruges en gyldig adgangskode ved start for at køre med en låst maskine.</b>
	<b>TOOL / SETUP:</b> Adgangsmuligheder til systemet. Bruges til at indstille ur, kontrollere systemadvarsler, valg af sprog, angivelse af adgangskode m.v.
	<b>HJÆLP:</b> Adgang til hjælp på en aktuel menu.
<b>EXIT</b>	<b>EXIT</b> fører dig tilbage til forrige menu-niveau
11:23 0.0	<b>CLOCK / JOB CLOCK:</b> Tryk for at nulstille eller låse; TOOL / SETUP for at indstille tidspunktet.
	<b>PIL OP:</b> Går et skærbillede bagud.
	<b>PIL NED:</b> Går et skærbillede fremad.
 	<b>OMRIDS-PILETASTER:</b> Ingen skærm tilgængelig (tilbage / fremad).
	<b>HØJRE / VENSTRE-PIL:</b> Bruges til at vælge menu.
<b>NEXT</b>	Går til NÆSTE skærm i serien. EKSEMPEL: den næste aktive advarselsskærm.
<b>INFO</b>	Går til mere information om udstyr.
<b>YES / NO</b>	Svar ja / nej på et aktuelt setup-spørgsmål.
<b>CLEAR</b>	Fjerner tidligere installeret adgangskode.
<b>SET</b>	Indstilling accepterer aktuel angivet adgangskode.

## DISPLAY KONTROLENHEDS PANEL-SETUP (FORTSAT)

### Panel-setup

#### Skærm-valgmuligheder

Figur 190

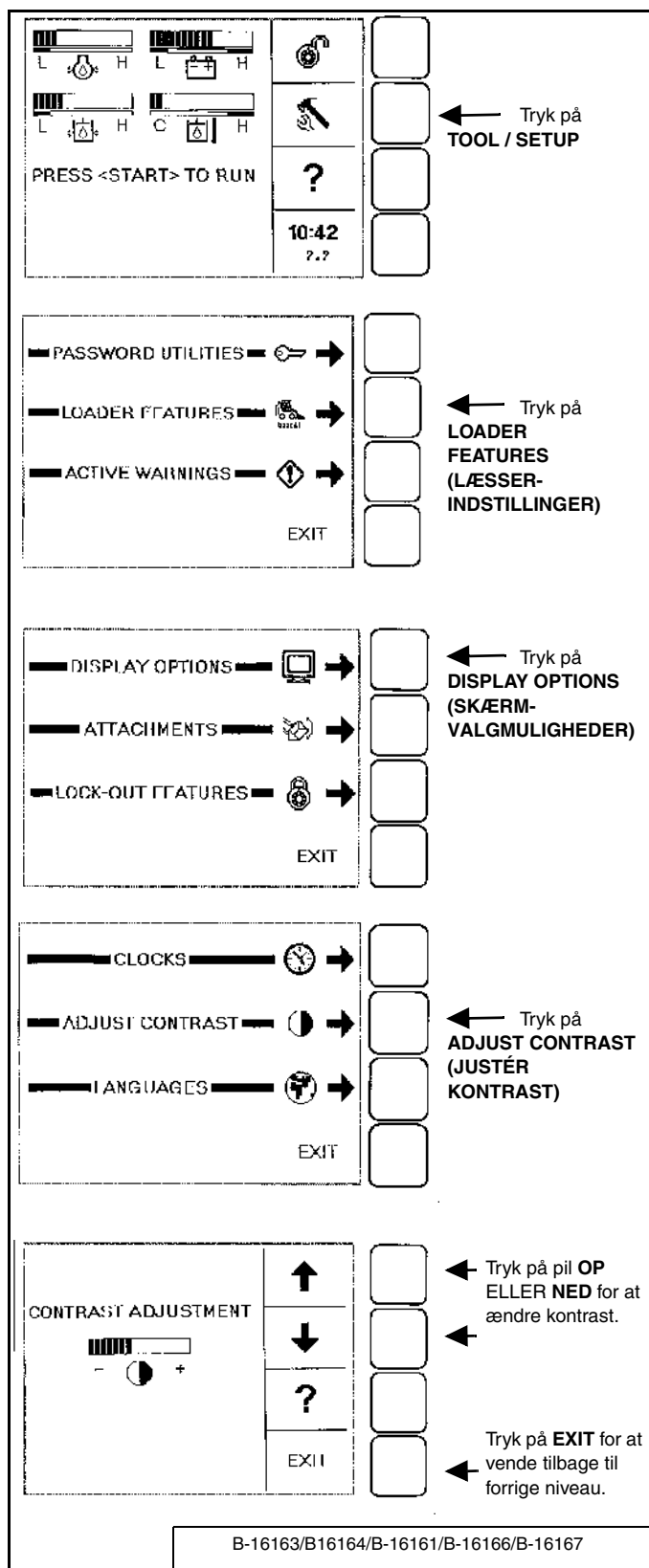

Alle nye maskiner med nøglefri instrumentation ankommer til Bobcat-forhandlere med panelet i låst indstilling. Dette betyder, at der skal bruges en adgangskode for at starte motoren [Figur 190].

### Adgangskoder

Af sikkerhedsmæssige årsager kan forhandleren ændre adgangskode samt sætte den i låst indstilling. Din forhandler vil give dig adgangskoden.

#### Ejer-adgangskode:

Giver fuld adgang til læsseren og til setup af nøglefrit panel. Ejeren kan vælge en adgangskode for adgang til start og styring af læsseren samt ændring af konfiguration af det nøglefrit panel. Ejeren bør af sikkerhedsmæssige årsager ændre adgangskoden til læsseren hurtigst muligt.

#### Adgangskode for bruger:

Giver mulighed for start og kørsel af læsseren, men ikke til at ændre adgangskode eller nogen af de andre setup-indstillinger.

Adgangskoder (Fortsat)

Figur 191

**Ændring af adgangskode for højre instrumentpanel**  
**Display-skærbillede**

**EJERADGANGSKODE**

Tryk på **TOOL / SETUP** (B-16163)

Tryk på **OWNER UTILITIES** (B-24288)

Indtast **ADGANGSKODEN** (bruger- eller master-) på *det numeriske tastatur*, tryk derefter på **ENTER** for at fortsætte. (B-24290)

Tryk på **PASSWORD UTILITIES** (B-24291)

Tryk på **MODIFY OWNER** (B-16171)

Indtast den nye **EJERADGANGSKODE** på *det numeriske tastatur*, tryk derefter på **ENTER** for at fortsætte. (B-24292)

Indtast den nye **EJERADGANGSKODE** igen på *det numeriske tastatur* tryk derefter på **ENTER** for at fortsætte. (B-24293)

Proceduren for **EJERADGANGSKODE** er nu gennemført. (B-24294)

**BRUGERADGANGSKODE**

Tryk på **MODIFY USER** (B-16171)

Indtast **BRUGERNUMMERET** på *det numeriske tastatur* (der kan være op til 8 forskellige brugere, hver med sin egen adgangskode) tryk derefter på **ENTER** for at fortsætte. (B-24295)

Indtast **BRUGERADGANGSKODEN** på *det numeriske tastatur*, tryk derefter på **ENTER** for at fortsætte. (B-24296)

Proceduren for **BRUGERADGANGSKODE** er nu gennemført. (B-24297)

**Keypad Diagram (B-24289):** Shows the physical keypad with labels for 'Numerisk tastatur' (pointing to the numeric keypad) and 'ENTER' (pointing to the START/ENTER button).

## DISPLAY KONTROLENHEDS PANEL-SETUP (FORTSAT)

### Adgang til at se servicekoder (nøglekontakt)

Figur 192

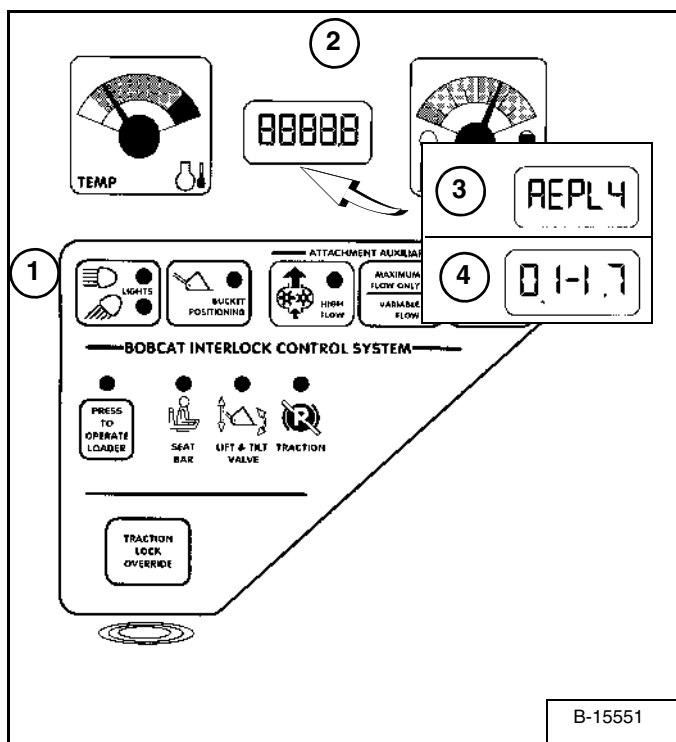

Tryk på og hold LIGHTS-knappen (1) nede [Figur 192] i to sekunder for at se SERVICEKODER på TIMETLÆLLER / KODEDISPLAY (2). Hvis der er mere end én SERVICEKODE, vil koderne rulle hen over TIMETLÆLLER / KODEDISPLAYET.

**BEMÆRK:** Rustne eller løse stelforbindelser kan medføre mange servicekoder og / eller unormale symptomer. Alle instrument-panelets blinkende lys, alarmer, hovedlys og blinkende baglygter kan være forårsaget af dårlig stelforbindelse. De samme symptomer kan være gældende, hvis strømstyrken er lav, eller hvis batteriledningerne er løse eller rustne. Hvis du bemærker disse symptomer, så kontrollér først stelforbindelser og positive ledninger.

SERVICEKODER kan være enten et ord (3) [Figur 192] eller et tal (4). (Se følgende sider for nummerkoder.)

Følgende ordfejl kan vises.

**REPLY** Det ene eller begge kontrolpanel(er) kommunikerer ikke med kontrolenheden.

**INPUT** Kontrolenheden kommunikerer ikke med det venstre instrumentpanel.

**KODE** Kontrolenheden anmoder om et password. (Kun på nøglefrit instrumentpanel.)

**FEJL** Forkert adgangskode indtastet. (Kun på nøglefrit instrumentpanel.)

## DISPLAY KONTROLENHEDS PANEL-SETUP (FORTSAT)

### Adgang til at se servicekoder (nøglefri)

Servicekoderne hjælper din forhandler med at diagnosticere tilstande, som kan beskadige din maskine.

Figur 193

Tryk på **TOOL / SETUP**

Tryk på **OWNER UTILITIES**

Indtast **ADGANGSKODEN** (bruger- eller master-) på **det numeriske tastatur**, tryk derefter på **ENTER** for at fortsætte.

Tryk på **SERVICE CODES**

Tryk på **NEXT** for at se de næste 8 servicekoder. (Der kan gemmes op til 40 koder.)

Displayet viser en liste over kodenummer (**CODE**), aflæsning på timetælleren af hvornår fejlen opstod (**HOURL**), og brugeren (**USER**), som var logget ind for at arbejde med maskinen, da fejlen opstod.

Der kan gemmes op til 40 koder. Når der er mere end 40 koder, vil den ældste kode blive slettet, og den nyeste kode vil få nr. 1.

## Flere EKSEMPLER:

### Ure

#### TOOL / SETUP LÆSSER-INDSTILLINGER SKÆRMVALGSMULIGHEDER URE SET CLOCK

Brug det numeriske tastatur til indstilling af tiden. Tryk på **RUN / ENTER** for at indstille uret. Tryk **EXIT** for at komme tilbage til forrige niveau.

**NULSTIL JOB-UR** (Adgangskode nødvendig)  
Tryk på **CLEAR** for at nulstille job-uret. Tryk på **LOCK / UNLOCK** for at låse op. Angiv adgangskode, og tryk på **RUN / ENTER**.

### Sprog

TOOL / SETUP  
LÆSSER-INDSTILLINGER  
SKÆRMVALGSMULIGHEDER  
SPROG  
Vælg sprog, og tryk på **RUN / ENTER**. Tryk **EXIT** for at komme tilbage til forrige niveau.

**Vigtigt** Overvåg motor, hydraulik / hydrostatik og elektriske funktioner, når motoren kører.

TOOL / SETUP  
LÆSSER-INDSTILLINGER  
VIGTIGT  
Tryk på **PILENE** for at vælge **METRISK** eller **ENGELSK (M/E)** til aflæsninger.

Du kan se tidstro aflæsninger for:

**Motorlietryk**  
**Kølevæsketemperatur**  
**Hydraulisk opladningstryk**  
**Hydraulisk olietemperatur**  
**Systemspænding**  
**Motorhastighed**

Skærmpanelet er let at bruge. Fortsæt for at angive dine egne foretrukne indstillinger for kørsel med / overvågning af din Bobcat-læsser.

## STANDSNINGSFUNKTION

### Fremgangsmåde

Figur 194

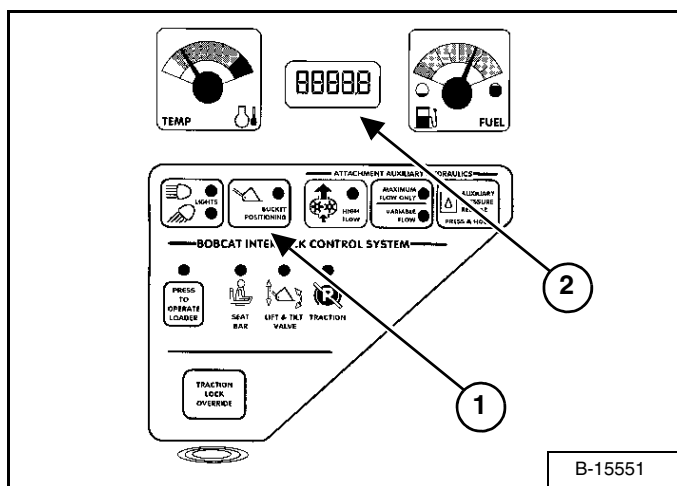

Tryk og hold SKOVL-POSITIONERINGS-knappen (1) [Figur 194] i 2 sekunder. Hvis funktionen STANDSNING (Shtdn) er installeret, vises på TIMETÆLLER / KODESKÆRM (2) [Figur 194]. Hvis den ikke er installeret, vises **BASE**.

Betjeningskode vil og blive vist (software-version).

Kontakt din Bobcat-forhandler angående installation af denne funktion.

## SPECIFIKATIONER

SPECIFIKATIONER FOR LÆSSER.....	117
Betjeningsanordninger .....	120
El .....	118
Funktionstid.....	118
Hydraulikcylindre.....	119
Hydrauliksystem.....	119
Instrumenter .....	121
Køresystem .....	119
Maskindimensioner .....	117
Maskinydelse .....	118
Miljø .....	119
Motor .....	118
Træk .....	119
Vægte .....	118
Væskekapacitet.....	120
Væskespecifikationer .....	120

**SPECIFIKATIONER**



**Bobcat®**



## SPECIFIKATIONER FOR LÆSSER

### Maskindimensioner

- De angivne mål er for læsser med standard jordskovl og kan variere i forhold til øvrige skovltyper. Alle mål er i millimeter.
- Hvor det er relevant, er specifikationerne i overensstemmelse med SAE- og ISO-standarderne, og kan ændres uden varsel. Specifikationerne er med forbehold for ændring uden varsel.

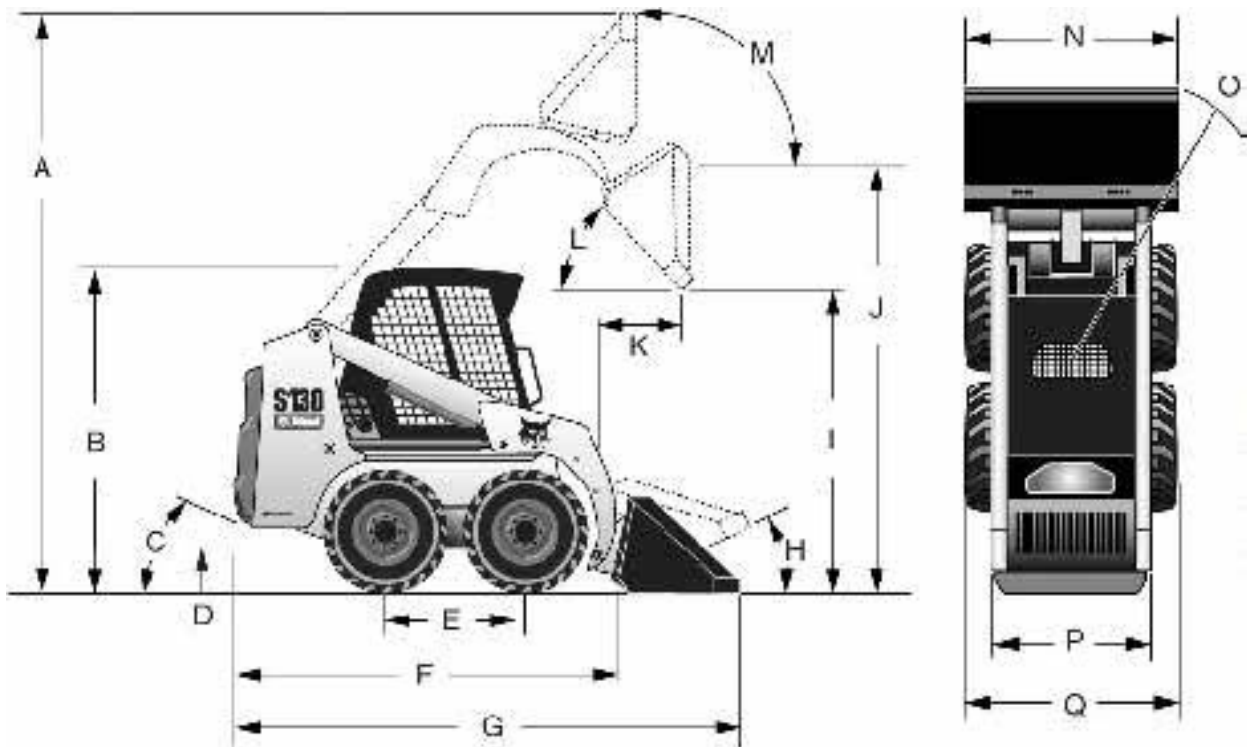

(C) Udgangsvinke.....	23°
Bæreposition .....	230,9 mm
(L) Dumpningsvinkel ved maksimal højde .....	40°
(I) Dumpningshøjde med standardskovl .....	2100 mm
(K) Dumpningsrækkevidde ved maksimal højde .....	575 mm
(D) Afstand til jorden.....	188 mm
(J) Højde til skovlens hængselsstift .....	2781 mm
(B) Højde med førerkabine .....	1964 mm
(F) Længde uden redskaber.....	2432 mm
(G) Længde med standardskovl .....	3152 mm
(A) Arbejdshøjde.....	3543 mm
(H) Tilbagerulning ved jordposition.....	25°
(M) Tilbagerulning helt hævet ved maksimal højde .....	96°
(E) Akselafstand .....	900 mm
(O) Venderadius med standardskovl .....	1745 mm
(Q) Dækvidde, 10-16.5, 8-lags .....	1490 mm
Dækvidde, 10-16.5 med forskudte kanter.....	1355 mm
Dækvidde, 31 x 12-16.5, 10-lags.....	1670 mm
(P) Sporvidde, 10-16.5 dæk – 10-lags .....	1165 mm
Sporvidde, 10-16.5 dæk med forskudte kanter .....	– mm
Sporvidde, 31 x 12-16.5 dæk – 10-lags .....	– mm
Skovlbredde, 54-tommer .....	1398 mm
(N) Skovlbredde, 62-tommer .....	1575 mm
Skovlbredde, 74 tommers.....	1880 mm

Ændringer i læsserens konstruktion eller vægtfordeling kan give ændringer i maskinens reaktion på regulering og styretøjsbevægelser og kan medføre svigt af komponenter på læsseren.

## SPECIFIKATIONER FOR LÆSSER (FORTSAT)

### Maskinydelse

Løfteløsrivningskraft	1245 N
Vippeløsrivningskraft	1334 N
Nomilel driftskapacitet	590 kg
Tipkapacitet	1195 kg
Akslens drejemoment	5423 Nm

### Funktionstid

Hæv løftearme	2,7 sek.
Sænk løftearme	1,8 sek.
Skovls tilbagerulning	1,9 sek.
Skovls dumpning	2,2 sek.

### Vægte

Driftsvægt	2465 kg
Forsendelsesvægt	2128 kg

### Motor

Type / model	Kubota / V2203-M-DI-E2B-BC-3
Brændstof	Diesel
Afkøling	Væske
Maksimal effekt ved 2800 o./min. (ISO 9249)	34,3 kW
Maksimal styrehastighed	3000 o./min.
Lav tomgangshastighed	1075-1225 o./min.
Høj tomgangshastighed	150 Nm
Drejemoment ved 1700 o./min. (SAE J1995)	150 Nm
Antal cylindre	4
Slagvolumen	2,2 l
Cylinderdiameter	87 mm
Slaglængde	92,4 mm
Smøring	Tryksystem med filter
Udluftning for krumtaphus	Lukket
Luftfilter	Tør udskiftelig patron med sikkerhedselement
Tænding	Dieselmkompression
Starthjælp	Gløderør

### EI

Generator	90 A
Batteri	12 V - 600 koldstartampere ved -18°C - 115 min. reservekapacitet ved 25 A
Starter	12 V - geartype - 3,0 kW

## SPECIFIKATIONER FOR LÆSSER (FORTSAT)

### Hydrauliksystem

Pumpetype	Motordrevet, geartype
Pumpekapacitet ved 3135 o/min	64 l/min
Systemaflastning ved lynkobling	182,7-189,6 bar
Kontrolventil	3-spolet type med åbent center med svævestop under løft- og hjælpespole, der styres elektrisk
Hydraulikfilter	Fuldstrøms, udskifteligt 3 µm filterelement af syntetisk materiale
Væskeledninger	SAE-standard rørledninger, slanger og fittings

### Hydraulikcylindre

Løftecylinder (2)	Dobbeltreagerende
Løftecylinderdiameter	50,8 mm
Løftecylinderstang	31,8 mm
Løftecylinderslag	668,5 mm
Vippecylinder (1)	Dobbeltreagerende med stødpudfunktion ved dumpning og tilbagerulning
Vippecylinderdiameter	88,9 mm
Vippecylinderstang	38,1 mm
Vippecylinderslag	368,3 mm

### Køresystem

Transmission	Uendeligt variable hydrostatisk stempelpumper i tandem, der driver to fuldt reverserende hydrostatisk motorer.
Sidste drivkæder	Forspændt #80 uendelig HSOC-rullekæde (intet samleled) og kædehjulstand i forsejlet kædehus med oliesmøring. (Kæderne kræver ingen periodiske justeringer.) To kæder pr. side uden tomgangskædehjulstand.
Hoveddrev	Helt hydrostatisk, firehjulstræk
Akslens størrelse	50,8 mm, varmebehandlet. Akselrør svejset til kædehuset. Beskyttelse af labyrintakselpakning.
Hjulbolte	Otte 9/16-tommer hjulbolte monteret på akselnav

### Træk

Standarddæk	10 x 16,5 - 8-lags - Bobcat-standardydelse
Robuste dæk	10 x 16,5 - 10-lags - Bobcat, højtydende med forskudte kanter
Flydedæk	31,5 x 12-16,5 10-lags - Bobcat, superflydedæk
Dæk til hård belastning	10 x 16,5 - 10-lags, Bobcat hård belastning
Polyfylddæk	10 x 16,5 - 10-lags, Bobcat hård belastning, polyfyld
Kørehastighed	11,8 km/t

### Miljø

Operatør $L_{pA}$ (98/37 & 474_1)	85 dB(A)
Støjniveau $L_{WA}$ (EU-direktiv 2000/14/EF)	101 dB(A)
Vibration af hele karosseriet (ISO 2631-1)	1,07 $ms^{-2}$
Vibration af hånd-arm (ISO 5349-1)	2,54 $ms^{-2}$

## SPECIFIKATIONER FOR LÆSSER (FORTSAT)

### Væskekapalet

Kædehustank kapacitet	28,4 l
Kølesystem kapacitet	11,4 l
Motorolie med filter kapacitet	8,7 l
Brændstoftank kapacitet	50,3 l
Hydrauliktank kapacitet	13,2 l
Hydraulisk / hydrostatisk system kapacitet	22,7 l

### Væskespecifikationer

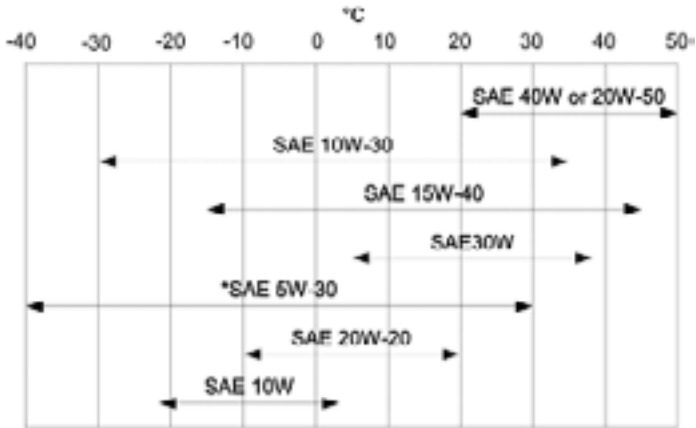
Motorølevæske	Polypropylen-glykol/vand-blanding (53%-47%) frostbeskyttet ned til -37°C																
Motorolie	<p>Olien skal overholde API-serviceklassifikation for CD, CE, CF4, CG4 eller bedre. Anbefalet SAE-viskositetsnummer for forventet temperaturområde.</p>  <p>The chart shows temperature ranges for SAE grades: SAE 10W, SAE 20W-20, *SAE 5W-30, SAE 30W, SAE 15W-40, SAE 10W-30, and SAE 40W or 20W-50. The x-axis is temperature in °C from -40 to 50.</p> <table border="1"><caption>SAE Viskositetsnumre og Temperaturer</caption><thead><tr><th>SAE Viskositetsnummer</th><th>Temperaturinterval (°C)</th></tr></thead><tbody><tr><td>SAE 10W</td><td>-35 til 0</td></tr><tr><td>SAE 20W-20</td><td>-20 til 20</td></tr><tr><td>*SAE 5W-30</td><td>-30 til 30</td></tr><tr><td>SAE 30W</td><td>0 til 40</td></tr><tr><td>SAE 15W-40</td><td>-10 til 40</td></tr><tr><td>SAE 10W-30</td><td>-10 til 30</td></tr><tr><td>SAE 40W or 20W-50</td><td>20 til 50</td></tr></tbody></table>	SAE Viskositetsnummer	Temperaturinterval (°C)	SAE 10W	-35 til 0	SAE 20W-20	-20 til 20	*SAE 5W-30	-30 til 30	SAE 30W	0 til 40	SAE 15W-40	-10 til 40	SAE 10W-30	-10 til 30	SAE 40W or 20W-50	20 til 50
SAE Viskositetsnummer	Temperaturinterval (°C)																
SAE 10W	-35 til 0																
SAE 20W-20	-20 til 20																
*SAE 5W-30	-30 til 30																
SAE 30W	0 til 40																
SAE 15W-40	-10 til 40																
SAE 10W-30	-10 til 30																
SAE 40W or 20W-50	20 til 50																
Hydraulikvæske	Bobcat-væske (P/N 6563328). Hvis væske ikke er til rådighed, kan der anvendes 10W-30/10W-Class SE-motorolie for temperaturer over -18°C eller W-30-Class SE-motorolie for temperaturer under -18°C.																

### Betjeningsanordninger

Motor	Gashåndtag
Opstart	Startkontakt og afbrydelse med nøgle eller valgfrit nøglefri start. Gløderør aktiveres automatisk af standard- eller Deluxe-instrumentpanel.
Hjælpehydraulik, foran (standard)	EI-kontakt på højre styrestang
Hjælpehydraulik, bagtil (ekstra)	EI-kontakt på venstre styrestang
Læssers hydrauliske vip og løft	Separate fodpedaler eller valgfrit avanceret styresystem (ACS)
Hovedbremse	To uafhængige hydrostatiske systemer, der styres af to styrestænger, der betjenes manuelt.
Sekundær bremse	Den ene af de hydrostatiske transmissioner
Parkeringsbremse	Mekanisk skive, manuelt betjent vippekontakt på instrumentpanelet
Køretøjets styring	Retning og hastighed kontrolleret af to håndtag
Hjælpetrykudløser	Trykket aflastes via koblingsblokken. Skub ind, og hold i 5 sek.

## SPECIFIKATIONER FOR LÆSSER (FORTSAT)

### Instrumenter

Følgende læsserfunktioner overvåges af en kombination af målere og advarselsslamper, der befinder sig inden for førerens synsfelt. Systemet advarer brugeren om overvågede fejlfunktioner i læsseren ved hjælp af en hørlig alarm og synlige advarselsslamper.

#### *Standardinstrumentpanel*

- Målere
  - Motorkølvæskes temperatur
  - Brændstof
  - Timetæller
- Advarselsslamper
  - ACS (Advanced Control System)
  - Motorluftfilter
  - Motorkølvæskes temperatur
  - Motorolietryk
  - Brændstofniveau
- Generel advarsel
- Hydraulikfilter
- Hydraulikolies temperatur
- Hydrostatisk opladningstryk
- Sikkerhedssele
- Systems strømspænding
- Indikatorer
  - Kontrolenhed til udstyr
  - Bobcat Interlock Control System
  - Gløderør

#### *Deluxe-instrumentpanelet (ekstraudstyr)*

Samme målere, advarselsslamper og andre funktioner som Standardinstrumentpanel, samt:

- Søjlemålere
  - Motorolietryk
  - Systems strømspænding
  - Hydrostatisk opladningstryk
  - Hydraulikolies temperatur
- Ekstra finesser
  - Nøglefri start med mulighed for at bruge adgangskode
  - Digitalt ur
- Job-ur
- Redskabersinformationer
- Digitalt takometer
- Spærringer for høj strømning
- Display på flere sprog
- Hjælpekærme
- Diagnosekapacitet
- Nedlukningsfunktion til motor- / hydrauliksystemer



**Bobcat®**

# GARANTI

## BOBCAT-LÆSSEMASKINER

INGERSOLL RAND INTERNATIONAL garanterer over for den autoriserede forhandler, som igen garanterer over for slutbrugeren (ejereren), at hver ny Bobcat-læssemaskine er fri for beviselige fejl i materiale og håndværksmæssig udførelse i tolv måneder fra leveringsdatoen eller 2000 timers brug af maskinen, hvad der end kommer først.

I garantiperioden, skal den autoriserede Bobcat-forhandler, efter INGERSOLL RAND INTERNATIONAL's valg, reparere eller udskifte enhver del af Bobcat-produktet, som ikke fungerer på grund af defekt i materiale eller udførelse, uden betaling for reservedele, arbejds- og rejsetid for mekaniker. Slutbrugeren/ejereren skal give den autoriserede Bobcat-forhandler omgående skriftlig meddelelse om fejlen og give forhandleren rimelig tid til udskiftning eller reparation. INGERSOLL RAND INTERNATIONAL kan, hvis det ønskes det, kræve, at defekte dele returneres til fabrikken. Transport af Bobcat-produktet til den autoriserede Bobcat-forhandler med henblik på garantiarbejde er slutbrugers/ejerens ansvar.

Denne garanti gælder ikke for dæk eller andre løse dele, som fås i handlen og ikke er fremstillet af INGERSOLL RAND INTERNATIONAL. Ejeren må udelukkende henholde sig til en eventuel garanti fra de respektive producenter af delene. Denne garanti dækker ikke udskiftning af servicedele, der skal udskiftes i forbindelse med almindelig vedligeholdelse, f.eks. olie, filtre, tuning-dele og andre dele, der hurtigt slides. Denne garanti dækker ikke skader, der opstår på grund af forkert brug eller misbrug, ulykker, ændringsarbejde, brug af Bobcat-produktet med en skovl eller andet udstyr, der ikke er godkendt af INGERSOLL RAND INTERNATIONAL, blokager af luftstrømme eller unkladelse af vedligeholdelse eller brug af Bobcat-produktet i overensstemmelse med den vejledning, der er gældende for dette.

INGERSOLL RAND INTERNATIONAL UDELUKKER ANDRE BETINGELSER, GARANTIER ELLER OPLYSNINGER AF ENHVER ART, UDTRYKKELEGE ELLER STILTIENDE, LOVBESTEMTE ELLER PÅ ANDEN MÅDE (UNDTAGEN ADKOMSTGARANTIER), INKLUSIVE ALLE STILTIENDE GARANTIER OG BETINGELSER VEDRØRENDE SALGBARHED, TILFREDSSTILLELSE KVALITET OG EGNETHED TIL ET BESTEMT FORMÅL.

UDBEDRINGER FORETAGET AF INGERSOLL RAND INTERNATIONAL AF MANGLENDE OVERENSSTEMMELSER, HVADENTEN ÅBENBARE ELLER SKJULTE, PÅ DEN MÅDE OG INDEN FOR DET TIDSRUM, DER ER ANGIVET OVENFOR, SKAL VÆRE OPFYLDELSE AF ALLE FORPLIGTELSE, DER PÅHVILER INGERSOLL RAND INTERNATIONAL, I FORBINDELSE MED SÅDANNE MANGLENDE OVERENSSTEMMELSER, HVADENTEN BASERET PÅ KONTRAKT, GARANTIERKLÆRING, SKADEVOLDENDE HANDLING, UAGTSOMHED, SKADESERSTATNING, NØJE ERSTATNINGSANSVAR ELLER PÅ ANDEN MÅDE MED HENSYN TIL ELLER OPSTÅET UD FRA ET SÅDANT PRODUKT.

SLUTBRUGERENS/EJERENS BEFØJELSER I HENHOLD TIL VILKÅRENE I DEN OVENFOR BESKREVNE GARANTIERKLÆRING ER EKSKLUSIVE, OG DET FULDE ANSVAR FOR INGERSOLL RAND INTERNATIONAL, INKLUSIVE ETHVERT HOLDINGSSELSKAB, DATTERSELSKAB, ASSOCIERET ELLER TILKNYTTET SEKSLAB ELLER DISTRIBUTØR, MED HENSYN TIL DETTE SALG ELLER PRODUKTET OG DEN SERVICE, DER LEVERES HERUNDER, I FORBINDELSE MED UDFØRELSE ELLER BRUD DERPÅ, ELLER FRA LEVERING, INSTALLATION, REPARATION ELLER TEKNISK VEJLEDNING, DER DÆKKES AF ELLER YDES I HENHOLD TIL DETTE SALG, HVADENTEN BASERET PÅ KONTRAKT, GARANTIERKLÆRING, SKADEVOLDENDE HANDLING, UAGTSOMHED, SKADESERSTATNING, NØJE ERSTATNINGSANSVAR ELLER PÅ ANDEN MÅDE, SKAL IKKE OVERSTIGE KØBSPRISEN FOR PRODUKTET, PÅ HVILKET ET SÅDANT ANSVAR ER BASERET.

INGERSOLL RAND INTERNATIONAL, INKLUSIVE ETHVERT HOLDINGSSELSKAB, DATTERSELSKAB, ASSOCIERET ELLER TILKNYTTET SEKSLAB ELLER DISTRIBUTØR SKAL I INGEN SITUATION VÆRE ANSVARLIG OVER FOR SLUTBRUGEREN/EJEREN, NOGEN EFTERFØLGER, DER OVERTAGER INTERESSEN, ELLER NOGEN BERETTIGET ELLER MODTAGER AF OVERDRAGELSE I FORBINDELSE MED DETTE SALG FOR NOGEN FØLGESKADER, HÆNDELIGE, INDIREKTE, SÆRLIGE ELLER PØNALT BEGRUNDEDE SKADER, DER OPSTÅR SOM FØLGE AF DETTE SALG ELLER ETHVERT BRUD DERPÅ, ELLER FOR NOGEN DEFELT ELLER MANGEL ELLER FEJLFUNKTION VED PRODUKTET I HENHOLD TIL DETTE SALG, HVADENTEN DET ER BASERET PÅ TAB AF ANVENDELIGHED, TAB AF OVERSKUD ELLER INDTÆGT, INTERESSE, MISTET GOODWILL, ARBEJDSSTOP, SVÆKKELSE AF ANDRE VARER, TAB SOM FØLGE AF LUKNING ELLER MANGLENDE DRIFT, ØGEDE DRIFTSUDGIFTER ELLER KRAV FRA BRUGEREN ELLER BRUGERENS KUNDER GRUNDET AFBRYDELSE AF SERVICE, UANSET OM SÅDANNE TAB ELLER SKADE ER BASERET PÅ KONTRAKT, GARANTI, SKADEVOLDENDE HANDLING, FORSØMMELSE, SKADESERSTATNING, STRENGT ERSTATNINGSANSVAR ELLER PÅ ANDEN MÅDE.

