

DA



Bobcat®

S175

**Betjenings-
og
vedligeholdelses-
vejledning**

S/N 530211001 og derover

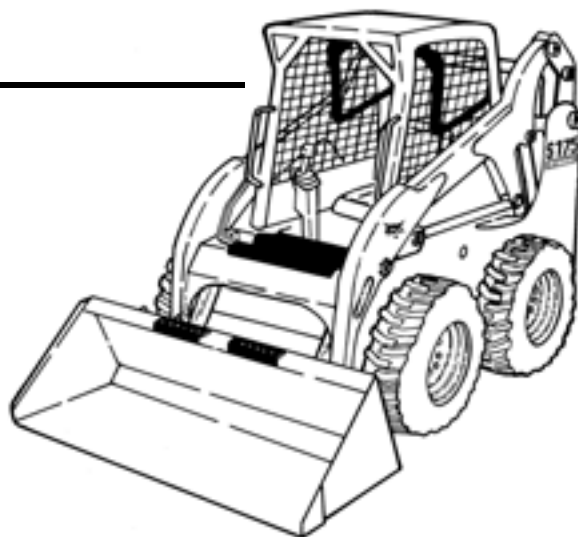

**UDSTYRET MED
BOBCAT INTERLOCK
CONTROL SYSTEM (BICS™)**

6904130-DA (09-06)

An **IR** Ingersoll Rand business

Trykt i Europa

© Bobcat Europe 2006

SIKKERHEDSADVARSLER TIL FØREREN



ADVARSEL

Føreren skal være instrueret i brug af maskinen, før han / hun betjener den. Førere, som ikke har fået instruktion, kan forårsage personskade eller dødsfald.

W-2001-1285



Advarselssymbol: Når dette symbol er angivet sammen med en advarselstekst, betyder det: "Advarsel, pas på! Det gælder din sikkerhed!" Læs den tilhørende advarselsmeddelelse omhyggeligt.

KORREKT



B-10731A

⚠ Brug aldrig læsseren uden instruktioner. Se skilte på maskinen (mærkater), Betjenings- og vedligeholdelsesvejledningen og Operatørhåndbogen.

KORREKT



B-15570

⚠ Brug altid sikkerhedsbøjlen og spænd sikkerhedsselen godt til.
⚠ Hold altid fødderne på pedalerne eller fodhvileren under betjening af læsseren.

FORKERT

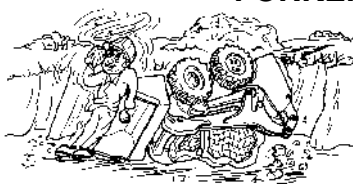

B-15528

⚠ Brug aldrig en læsser uden førerkabine med ROPS- og FOPS-godkendelse. Spænd sikkerhedsselen.

FORKERT

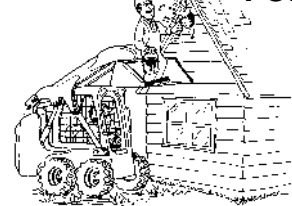

B-15531

⚠ Brug aldrig læsseren som personlift eller løfteanordning for personel.

FORKERT



B-15735

⚠ Brug ikke læsseren i omgivelser med eksplosiv støv eller gas, eller hvor udstødning kan komme i kontakt med brændbart materiale.

FORKERT



B-15529

⚠ Lad aldrig andre køre med.
⚠ Hold tilskuere på afstand fra arbejdsområdet.

FORKERT

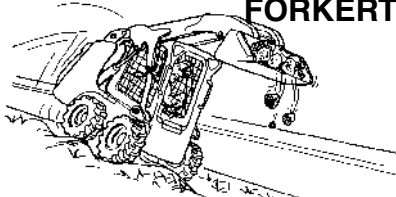

B-15532

⚠ Hold altid skovl eller øvrigt udstyr så lavt som muligt.
⚠ Køør eller drej ikke med armene løftet.
⚠ Læsning, aflæsning og drejning skal foregå på et vandret underlag.

FORKERT

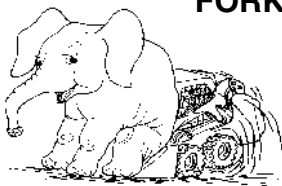

B-15527

⚠ Maskinens maksimale driftsbelastning må aldrig overskrides.

FORKERT

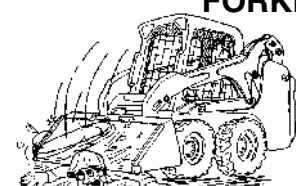

B-15530

⚠ Efterlad aldrig læsseren med motoren tændt eller med løftearmene oppe.
⚠ Aktivér parkeringsbremsen og læg udstyr fladt på jorden, når du parkerer.

FORKERT

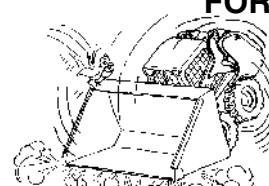

B-15533

⚠ Foretag aldrig ændringer på udstyr.
⚠ Brug kun udstyr, der er godkendt af Bobcat Company til denne læssermodel.

SIKKERHEDSUDSTYR

Bobcat-læsseren skal være udstyret med det sikkerhedsudstyr, der er nødvendigt til den enkelte opgave. Spørg forhandleren vedrørende udstyr og tilbehør.

1. **SIKKERHEDSELE:** Kontrollér fastgøringen af selerne og se efter om gjorde og spænder er beskadigede.
2. **SIKKERHEDSBØJLE:** Den skal låse læsserkontrolhåndtagene, når den er oppe.
3. **FØRERKABINE (ROPS og FOPS):** Skal være på læsseren med alle fastgøringer spændt til.
4. **HÅNDBOG:** Skal findes i kabinen.
5. **SIKKERHEDSSKILTE (MÆRKATER):** Udskift hvis beskadiget.
6. **SIKKERHEDSTRIN:** Udskift hvis beskadiget.
7. **GRABHÅNDTAG:** Udskift hvis beskadiget.
8. **LØFTEARMSTØTTEANORDNING:** Udskift hvis beskadiget.
9. **PARKERINGSBREMSE**
10. **BOBCAT INTERLOCK CONTROL SYSTEM (BICS™-system)**

OSW08-0805

U.S. Publication 6904130 (12-05) Revised (6-06) (2)

INDHOLD

INDLEDNING	III
SIKKERHED.....	XI
BETJENINGSINSTRUKTIONER.....	1
FOREBYGGENDE VEDLIGEHOELDELSE	57
SYSTEMINDSTILLING & -ANALYSE.....	101
SPECIFIKATIONER	115

REFERENCEOPLYSNINGER

Skriv de korrekte oplysninger for DIN Bobcat-læsser nedenfor. Brug altid disse numre ved al reference til Bobcat-læsseren.

Serienummer, maskine _____
Serienummer, motor _____

BEMÆRKNINGER:

DIN BOBCAT-FORHANDLER:

ADRESSE:

TLF:



Bobcat Europe
Drève Richelle 167
B-1410 WATERLOO
Belgien

INDLEDNING

SIKKERHED

BETJENINGS
INSTRUKTIONER

FOREBYGGENDE
VEDLIGEHOELDELSE

SYSTEMINDSTILLING
& -ANALYSE

SPECIFIKATIONER



Bobcat®

Denne betjenings- og vedligeholdelsesmanual er udarbejdet for at instruere ejeren / operatøren i sikker betjening og vedligeholdelse af Bobcat-læsseren. SØRG FOR AT LÆSE OG FORSTÅ DENNE BETJENINGS- OG VEDLIGEHOLDELSERMANUAL, FØR DE TAGER DERES MASKINE I BRUG. Kontakt Bobcat-forhandleren, hvis du har spørgsmål hertil.

AFLEVERINGSRAPPORT	VI
BOBCAT-SELSKABET ER ISO 9001:2000-CERTIFICERET	V
EGENSKABER, TILBEHØR OG ANDET Udstyr	VIII
Eftersyn og vedligeholdelse af specialbetjenings-sæt	X
High Flow-udstyr	IX
Skovltyper	IX
Specielbetjenings-sæt.....	X
Standardenheder	VIII
Udstyr.....	IX
Valgfrit udstyr og tilbehør	VIII
LÆSSER-IDENTIFIKATION	VII
REGELMÆSSIG VEDLIGEHOLDELSE	V
SERIENUMMERPLACERINGER.....	VI
Serienummer, læsser.....	VI
Serienummer, motor	VI



Bobcat®

BOBCAT-SELSKABET ER ISO 9001:2000-CERTIFICERET













ISO 9001:2000 er et sæt internationale normer, som styrer de metoder, der anvendes ved projektering, udvikling, fabrikation, distribution af Bobcat-produkter.

British Standards Institute (**BSI**) er den certificerede registrator, Bobcat har valgt til at bedømme selskabets overholdelse af ISO 9001:2000-standard. BSI-registreringen certificerer, at de to Bobcat-produktionsfabrikker og Bobcat-selskabskontorer (Gwinner, Bismarck & West Fargo) i North Dakota stemmer overens med ISO 9001:2000. Kun certificerede registreringsvirksomheder som BSI kan godkende registreringer.

ISO 9001:2000 betyder, at vi som firma siger det vi gør, og gør det vi siger. Med andre ord, vi har etableret procedurer og politikker, og vi giver bevis på, at procedurerne og politikkerne følges.

REGELMÆSSIG VEDLIGEHOLDELSE

 MOTOROLIEFILTER (6 stk.) 6675517	 BATTERI 6674687
 BRÆNDSTOFFILTER 6667352	 VÆSKE, Hydraulisk / Hydrostatisk 6903117 - (9,5 liter) 6903118 - (19 liter) 6903119 - (208 liter)
 LUFTFILTER, udvendigt, 6598492	 HÆTTE TIL KØLEVÆSKETRYK 6733429
 LUFTFILTER, indvendigt 6598362	 PROPYLENGLYKOL-ANTIFROSTMIDDEL, færdigblandet [-37 °C] 6724094
 HYDROSTATISK FILTER 6661248	 PROPYLENGLYKOL FROSTBESKYTTELSE, koncentreret 6724354
MOTOROLIE 6903105..... SAE 15W/40 CE/SG (12 liter) 6903106..... SAE 15W/40 CE/SG (3,8 liter) 6903113..... SAE 15W/40 CE/SG (9,5 liter) 6903107..... SAE 15W/30 CE/SG (12 liter) 6903108..... SAE 15W/30 CE/SG (3,8 liter) 6903112..... SAE 15W/30 CE/SG (9,5 liter)	6903109 SAE 30W CE/SG (12 liter) 6903110 SAE 30W CE/SG (3,8 liter) 6903111 SAE 30W CE/SG (9,5 liter)

BEMÆRK: Kontrollér altid delenes numre sammen med din Bobcat-forhandler.

SERIENUMMERPLACERINGER

Brug altid serienummeret på læsseren ved anmodning om serviceinformation eller ved bestilling af dele. Ældre eller nyere modeller (identification ved serienummer) anvender måske andre dele; det kan også være nødvendigt at anvende en anden fremgangsmåde ved udførelsen af et bestemt servicearbejde.

Figur 1

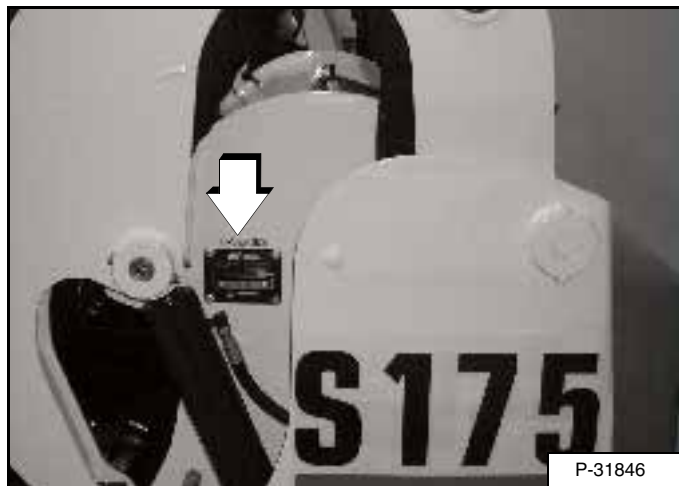

Serienummer, læsser

Læsserens serienummerplade er placeret på ydersiden af læsserens ramme [Figur 1].

Forklaring af læsserens serienummer:

XXXX XXXXX

Modul 2. -
Produktionssekvens (Serie)

Modul 1. -
Model / Motorkombination

1. De 4 cifre står for Model / Motorkombinationsmodul, og de identificerer modelnummer og motorkombination.
2. De 5 cifre for Produktionssekvensnummer identificerer den rækkefølge, som læsseren er produceret i.

Serienummer, motor

Figur 2

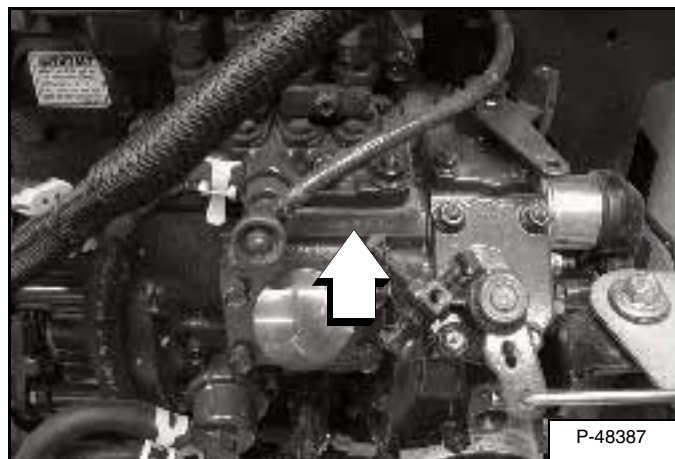

Motorens serienummer er placeret på siden af motoren [Figur 2].

AFLEVERINGSRAPPORT

Figur 3

Leveringsrapporten skal udfyldes af forhandleren og underskrives af ejeren eller føreren, når Bobcat-læsseren leveres. Ejeren skal have en forklaring på formularen. Sørg for, at rapporten er helt udfyldt [Figur 3].

LÆSSER-IDENTIFIKATION

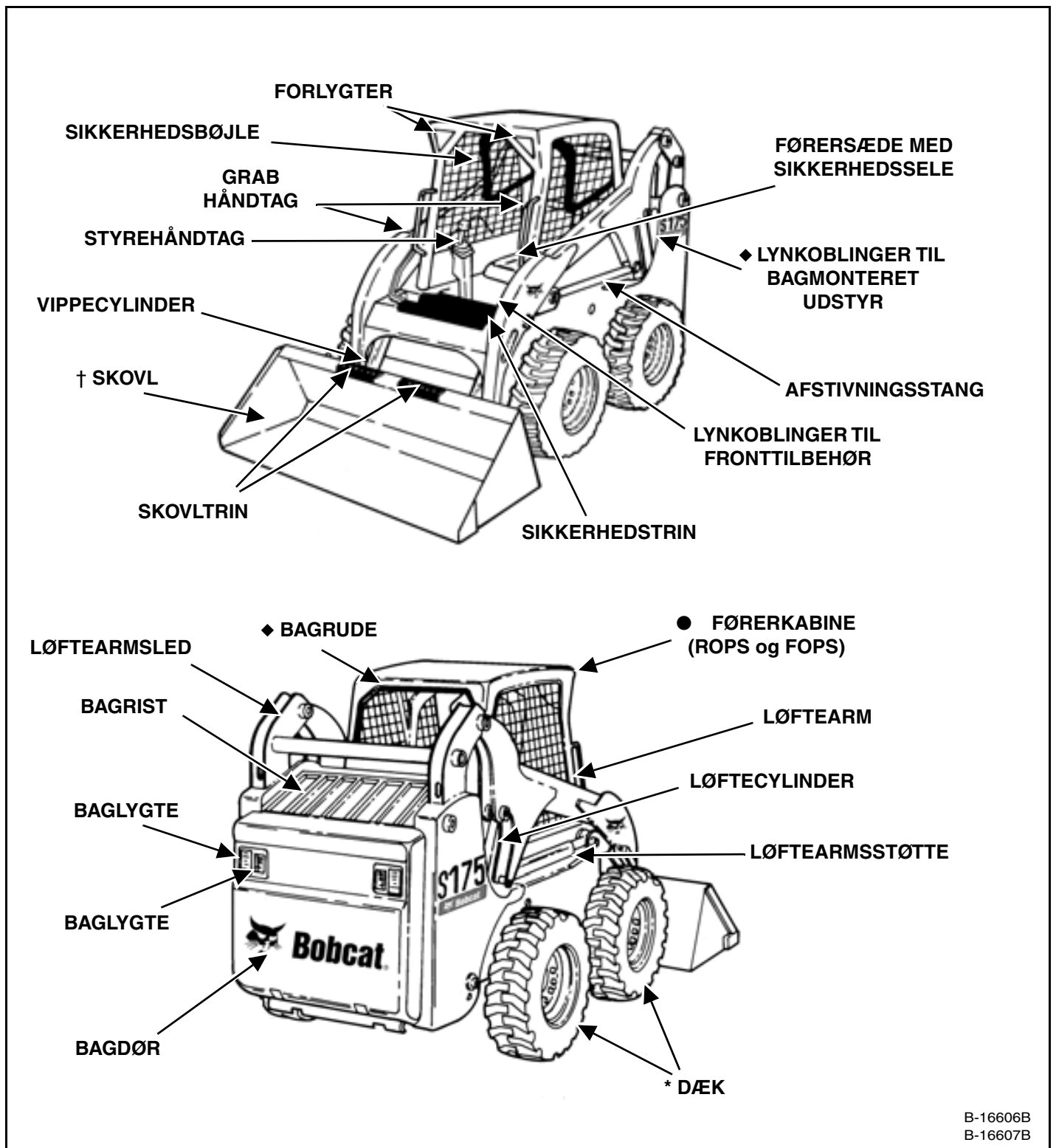

B-16606B
B-16607B

◆ VALGFRIET ELLER FELTTILBEHØR (ikke standardudstyr).

* DÆK - Bobcat-læsseren er fra fabrikken udstyret med robuste flotationsdæk. Se afsnittet Specifikation, eller kontakt Bobcat-forhandleren for oplysninger om tilgængelige dæk.

† SKOVL - Flere forskellige skovle og andre former for udstyr kan fås til Bobcat-læsseren.

● ROPS, FOPS - Roll Over Protective Structure, iht. ISO 3471, og Falling Object Protective Structure SAE J1043 og ISO 3449, niveau I, niveau II er tilgængelige. Bobcat-læsseren er grundudstyret med en standard førerkabine som vist. Ekstra lydisolert kabine kan fås som valgfrit udstyr (reduceret støjniveau).

EGENSKABER, TILBEHØR OG ANDET Udstyr

Standardenheder

Model S175 Bobcat-læsseren har følgende som standardudstyr:

- Arbejdslygter, foran og bagpå
- Automatisk aktiverede gløderør
- BICS-system
- Bob-Tach™ ramme
- CE-certificering
- Deluxe-ROPS-førerkabine*
Inkluderer indvendig kabine med skumpolstring, side-, top- og bagruder, ledningsnet til Deluxe, kuppellampe og strømstik
- Dæk - 10-16,5 - 10-lags - Bobcat, robuste
- Garanti: 12 måneder eller 2000 timer
- Gnistfangerlydpotte
- Hjælpehydraulik: variabel strømning / maksimal strømning
- Horn
- Hydraulisk skovplacering (inklusive ON / OFF-kontakt)
- Instrumenter
- Justerbart pudesæde med høj ryg
- Nedlukning af motor - /hydrauliksystem
- Parkeringsbremse
- Proportional hjælpehydraulik til front, der aktiveres elektrisk
- Sikkerhedssele
- Støtte til løftearm
- Sædestang

* **Roll Over Protective Structure (ROPS) - overholder kravene i SAE-J1040C og ISO 3471, Falling Objects Protective Structure (FOPS) - overholder kravene i SAE-J1043 og ISO 3449, niveau 1**

Valgfrit udstyr og tilbehør

Herunder findes en liste over noget af det udstyr, der kan fås fra din Bobcat-forhandler som forhandler- og / eller fabriksinstalleret tilbehør og fabriksinstallerede valgmuligheder. Kontakt Bobcat-forhandleren for andet valgfrit tilbehør og udstyr.

- Fabrikstilbehør
 - ACS (Advanced Control System)
 - AHC (Advanced Hand Controls)
 - Deluxe-instrumentpanel
 - Dæk til hård belastning - 10 x -16,5 - 10-lags
 - Dæk til hård belastning, polyfyld - 10-16,5 - 10-lags
 - Effekt Bob-Tach™
 - Førerkabine med varme
 - High flow-hydraulik
 - Segmenterede dæk - 10-16,5
 - Segmenterede dæk - industritype - 7,50-15
 - Superflydedæk - 31 x 12-16,5 - 10-lags
- Forhandlermonteret tilbehør
 - Deluxe-instrumentpanel
 - Elektrisk Bob-Tach™ sæt
 - FOPS-sæt**
 - Rørlægningsudstyr til friskluftvarmer
 - Sekundært hjælpehydraulik
 - Særligt udstyrssæt
 - Sæt med dørføler
 - Sæt med friskluftvarmer
 - Sæt med frontdør
 - Sæt med førerkabine
 - Sæt med hjælpehydraulik bagpå
 - Sæt med kontravægte for frontaksel
 - Sæt med reservealarm
 - Sæt med spærring af brændstofdæksel
 - Sæt til styring af 7-bens-redskaber (standard med T175H)
 - Udskiftning af førerkabinens struktur
 - Udskiftning Bob-Tach™
 - Udstyr til 4-punktsløft
 - Udstyr til enkeltpunktsløft

** **FOPS (Falling Objects Protective Structure) - opfylder kravene i SAE-J1043 og ISO 3449, niveau II**

Specifikationerne kan ændres uden varsel.

EGENSKABER, TILBEHØR OG ANDET UDSTYR (FORTSAT)

Nedenstående og øvrigt udstyr er godkendt til anvendelse på denne læssermodel. Der må ikke anvendes ikke-godkendt udstyr. Udstyr, som ikke er produceret af Bobcat, er ikke nødvendigvis godkendt.

Den fleksible Bobcat-læsser ændres hurtigt til en universalmaskine med effektiv udstyrstilkobling . . . fra skovl og grab til pallegaffel og dybdeskovl samt meget andet udstyr.

Kontakt Bobcat-forhandleren for nærmere oplysninger om disse og andet udstyr samt marktilbehør.

Bobcat-læsseren kan gøres endnu mere fleksibel med forskellige skovltyper og -størrelser.

Udstyr

Se Bobcats produktprisliste for at se om bestemte modeller kan fås.

- 3-punktsophæng
- Bagstabilisator
- Betonpumpe*
- Blandeskovl*
- Brushcat-rotorklipper
- Bulldozerskovlblad*
- Dumpningstragt
- Dybdeskovl
- Fejemaskine
- Flishugger*
- Fræser
- Graveskovl
- Græstørvlægningsmaskine*
- Hjulsav
- Hjælpegaffler
- Jordforbereder*
- Jordhøvl
- Kasseskovlblad
- Kombinationsskovl
- Landskabsrive
- Larvefødder, stål
- Ophakker
- Pallegaffel - hydraulisk
- Pallegaffel - standard
- Planeringsmaskine*
- Planeringsmaskine*
- Rendegraver
- Rendekomprimeringsmaskine
- Rotorkost*†
- Skovle
- Skæreknusemaskine*
- Sneblæsningsmaskine*
- Snegl
- Spreder
- Stubsliber*
- Superskraber
- Tilt-Tatch™
- Trykluftshammer**

Skovltyper

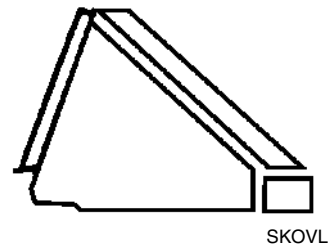

Der fås en række skovltyper i forskellige bredder og med forskellige kapaciteter til mange forskellige formål, fx byggeri og industri, lavprofil, gødning og sne, for blot at nævne nogle få. Kontakt Bobcat-forhandleren for den korrekte skovltype til din Bobcat-læsser og til den pågældende arbejdsopgave.

- Træplantemaskine*
- Udgravningsskovl til industribrug
- Udgravningsskovl til landbrug
- Udstyr til vand
- Vibrationsruller
- Vinkelblad
- Whisker-kost

* Der skal bruges styreudstyr til redskaber.

** Når læsseren anvendes med dette udstyr, skal der bruges et særligt udstyrssæt, som omfatter en 12 mm Lexan-frontdør med 6 mm top- og bagrunder.

† Valgfrit udstyr til vand.

High Flow-udstyr

Følgende udstyr er godkendt til brug med High Flow-maskiner. Kontakt din Bobcat-forhandler for en liste med godkendt udstyr.

- Fræser
- Grøftegravningsaggregat
- Hammer
- Rotorklipper (Brushcat)
- Rundsav
- Rydder
- Sneslynge

BEMÆRK: Ikke alle Bobcat High Flow-udstyrsmodeller er godkendt til brug med 152 l/min flow. Brug af ikke godkendt udstyr kan medføre skade på udstyr eller maskine.

EGENSKABER, TILBEHØR OG ANDET UDSTYR (FORTSAT)

Specialbetjenings-sæt

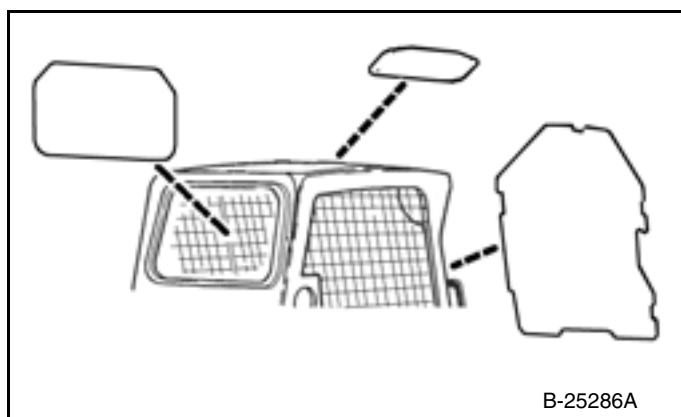

Kan anskaffes til specielle formål for at forhindre, at materiale trænger ind gennem kabinen. Sættet indeholder 12 mm Lexan™ frontdør-, top- og bagruder.

Kontakt din Bobcat-forhandler for at høre, hvilket udstyr der findes.

Eftersyn og vedligeholdelse af specialbetjenings-sæt

- Kontrollér for revner og skader. Udskift hvis beskadiget.
- Skyl først med vand for at fjerne sandet materiale.
- Vask med et mildt husholdningsrengøringsmiddel og varmt vand.
- Brug en svamp eller en blød klud. Skyl grundigt med vand og tør efter med en ren blød klud eller en gummiskraber.
- Brug ikke slibende eller stærkt basiske rengøringsmidler.
- Brug ikke vinduesviskerne, når ruderne er tørre.
- Rengør ikke med metalblade eller -skraber.

SIKKERHED

MASKINSKILTE (MÆRKATER).....	XVI
SIKKERHEDSINSTRUKTIONER	XIII
Brandforebyggelse	XV
Før betjening	XIII
Sikker betjening er operatørens ansvar	XIV
Sikker brug kræver en kvalificeret operatør.....	XIV

SIKKERHED



Bobcat®

SIKKERHEDSINSTRUKTIONER

Før betjening

Følg betjenings- og vedligeholdelsesanvisninger i denne vejledning omhyggeligt.

Bobcat-læsseren er meget let an manøvrere og meget kompakt. Den er robust og et nyttigt arbejdsredskab under en lang række forskellige arbejdsforhold. Ved arbejde i ujævnt terræn eller på ujævne underlag udsættes føreren for visse risici, som er almindelige ved brug af Bobcat-læssere.

Bobcat-læsseren er monteret med en forbrændingsmotor, som afgiver varme og udstødning. Al udstødningsgas kan dræbe eller give helbredsproblemer. Brug derfor læsseren under forhold med tilstrækkelig ventilation.

Forhandleren forklarer Bobcat-læsserens egenskaber og begrænsninger samt udstyr til hver enkelt arbejdsopgave. Forhandleren demonstrerer, hvordan læsseren betjenes sikkerhedsmæssigt korrekt i overensstemmelse med Bobcats vejledningsmateriale, som også er tilgængeligt for førere af maskinen. Forhandleren kan desuden identificere sikkerhedsmæssigt uforsvarlige ændringer eller brug af ikke-godkendt udstyr. Udstyr og skovle er beregnet til nominel betjeningskapacitet (nogle kan have begrænsede løftehøjder). De er beregnet til sikker fastgørelse på Bobcat-læsseren. Brugeren skal kontakte forhandleren, eller se Bobcat-dokumentationen, for at få oplysning om sikker last af materialer med en bestemt vægtfylde for valg af korrekt udstyrskombination til maskinen.

I følgende publikationer og træningsmateriale er der information om sikkerhedsmæssig korrekt brug og vedligeholdelse af Bobcat-maskine og -udstyr:

- Leveringsrapporten bruges til at bekræfte, at alle anvisninger er givet til den nye ejer, og at Bobcat-maskine og -udstyr er i sikkerhedsmæssig korrekt stand.
- Betjenings- og vedligeholdelsesvejledningen, der leveres sammen med maskine eller ekstraudstyr fra Bobcat, indeholder såvel oplysninger vedrørende betjening som procedurer for rutinemæssig vedligeholdelse og eftersyn. Den er en del af maskinen og kan opbevares i den beholder, der forefindes på maskinen. Der kan bestilles ekstra betjenings- og vedligeholdelsesvejledninger hos Bobcat-forhandleren.
- Maskinskilte (mærkater) giver anvisninger på sikker betjening og pleje af Deres Bobcat-maskine og -udstyr. Skiltene og deres placering er vist i Betjenings- og vedligeholdelsesvejledningen. Der fås ekstra skilte hos Bobcat-forhandleren.

- Der er fastgjort en operatørhåndbog til førerkabinen. Heri er der korte praktiske anvisninger til føreren. Håndbogen fås hos forhandleren på engelsk og en lang række øvrige sprog. Kontakt Bobcat-forhandleren for nærmere information vedrørende oversatte versioner.

SI SSL-0206

SIKKERHEDSINSTRUKTIONER (FORTSAT)

Sikker betjening er operatørens ansvar

	Advarselssymbol
Når dette symbol er angivet sammen med en advarselstekst, betyder det: "Advarsel, pas på! Det gælder din sikkerhed!" Læs den tilhørende advarselmeddelelse omhyggeligt.	

	ADVARSEL
---	-----------------

Føreren skal være instrueret i brug af maskinen, før han/hun betjener den. Førere, som ikke har fået instruktion, kan forårsage personskade eller dødsfald.

W-2001-1285

VIGTIGT

Dette angiver fremgangsmåder, som skal følges for at undgå beskadigelse af maskinen.

I-2019-0284

	ADVARSEL
---	-----------------

Advarslerne på maskinen og i vejledningerne er af hensyn til din sikkerhed. Hvis disse advarsler ikke følges, er der risiko for personskade eller dødsfald.

W-2044-1285

Bobcat-læsseren og udstyr skal være i korrekt driftsmæssig tilstand før brug.

Tjek alle punkterne på Bobcat serviceplanskiltet i kolonnen 8-10 timer eller se i Betjenings- og vedligeholdelsesvejledningen.

Sikker brug kræver en kvalificeret operatør

En fører er kvalificeret, hvis han / hun ikke er under indflydelse af medicin eller alkohol, som nedsætter dennes opmærksomhed eller koordineringsevner under arbejde. En operatør, der tager receptpligtig medicin, skal få en læge til at vurdere, om han eller hun kan betjene maskinen sikkert.

Kvalificerede førere skal gøre følgende:

Forstå de skrevne anvisninger, bestemmelser og regler

- De skrevne anvisninger fra Bobcat Company omfatter leveringsrapporten, Betjenings- og vedligeholdelsesvejledningen, Operatørhåndbogen og maskinskiltene (mærkater).
- Kontrollér bestemmelser og regler på arbejdsstedet. Bestemmelserne kan omfatte arbejdsgiverens krav med hensyn til arbejdssikkerhed. Reglementer kan omfatte færdselsregler, herunder brug af skilt for langsomtkørende køretøj. Reglementer kan identificere risici, f.eks. elledninger.

Sørg for oplæring med faktisk betjening

- Oplæring af førere skal bestå af demonstration og mundtlig instruktion. Denne oplæring skal forestås af Bobcat-forhandleren før levering af produktet.
- Den nye fører skal starte i et område, hvor der ikke er andre personer, og han / hun skal bruge alle kontroller, indtil han / hun kan betjene maskinen og udstyret sikkerhedsmæssigt korrekt under alle forhold i arbejdsområdet. Spænd altid sikkerhedsselen før betjening af maskinen.

Vær fortrolig med arbejdsforholdene

- Kend vægten på de materialer, der håndteres. Undgå at overstige den nominelle arbejdskapacitet for maskinen. Meget vægtfyldigt materiale er tungere end mindre vægtfyldigt materiale med samme volumen. Reducér lastens størrelse ved håndtering af vægtfyldigt materiale.
- Føreren skal være klar over forbudte anvendelser eller arbejdsområder, f.eks. skal han / hun være bekendt med stejle skråninger.
- Kend placeringen af nedgravede rør / ledninger.
- Brug tætsiddende beklædning. Brug altid beskyttelsesbriller i forbindelse med vedligeholdelse eller eftersyn. Beskyttelsesbriller, høreværn eller særligt udstyr er påkrævet ved visse arbejdsopgaver. Kontakt din Bobcat-forhandler for at høre mere om Bobcat-sikkerhedsudstyr til din model.

SI SSL-0206

SIKKERHEDSINSTRUKTIONER (FORTSAT)

Brandforebyggelse

Maskinen og nogle typer udstyr indeholder komponenter, som bliver meget varme under normale driftsforhold. Den primære kilde til høje temperaturer er motoren og udstødningssystemet. Hvis det elektriske system er beskadiget eller forkert vedligeholdt, kan dette afstedkomme lysbuer eller gnister.

Brændbare fremmedlegemer (blade, strå mv.) skal fjernes regelmæssigt. Hvis brændbart materiale får lov til at ophobe sig, kan det øge brandfare. Foretag hyppig rengøring for at forhindre ansamling. Brændbart affald i motorrummet udgør en potentiel brandfare.

Udstødningssystemets gnistfanger er udviklet med det formål at begrænse udledning af partikler fra motor og udstødning, men gnistspærren og udstødningssystemet er dog stadig meget varme.

- Brug ikke maskinen, hvor udstødning, lysbuer, gnister eller varme komponenter kan komme i kontakt med brændbart materiale, eksplosivt støv eller luftarter.
- Førerkabinen, motorrummet og motorens kølesystem skal kontrolleres dagligt og om nødvendigt rengøres for at undgå brandfare og overophedning.
- Kontrollér alle elektriske ledningsnet og tilslutninger for beskadigelse. Sørg for, at batteriklemmerne er rene og stramme. Reparér eller udskift beskadigede dele.
- Kontrollér brændstof- og hydraulikrør, -slanger og -fittings for skader og utætheder. Anvend aldrig åben ild eller nøgen hud til at kontrollere for utætheder. Spænd eller udskift dele, som viser tegn på utæthed. Tør altid spildt væske op. Brug ikke benzin eller diesel til rengøring af dele. Brug almindeligt tilgængelige ikke-brændbare rensedmidler.
- Brug ikke æter eller startvæske på nogen som helst motor, der har gløderør. Starthjælpemidler af denne type kan forårsage eksplosion og skade både dig og eventuelle omkringstående.
- Rengør altid maskinen, frakobl batteriet, og frakobl ledningerne fra Bobcat-styreenhederne før svejsning. Tildæk gummislanger, batteriet og alle øvrige brændbare dele. Opbevar en brandslukker i nærheden af maskinen ved svejsning. Sørg for god ventilation ved svejsning eller slibning af lakerede dele. Brug støvmaske ved slibning af lakerede dele. Der kan dannes giftigt støv og gas.
- Stands motoren, og lad den køle af, før der påfyldes brændstof. Rygning forbudt!
- Brug fremgangsmåden som anvist i betjenings- og vedligeholdelsesvejledningen for tilslutning af batteriet og start med startkabler.

- Brug fremgangsmåden som anvist i betjenings- og vedligeholdelsesvejledningen for rengøring af lydtdæmperens gnistfang (hvis monteret).

Figur 4

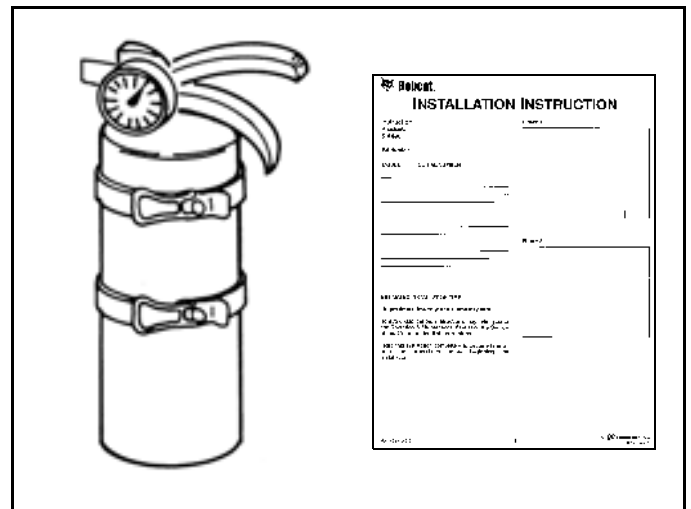

- Du skal vide, hvor brandslukkere og førstehjælpeskasser befinder sig, og hvordan de bruges. Brandslukkere kan fås hos din Bobcat-forhandler [Figur 4].

SI SSL-0206

MASKINSKILTE (MÆRKATER)

Følg anvisningerne på alle maskinskilte (mærkater), som findes på læsseren. Udskift eventuelle beskadigede maskinskilte, og kontrollér, at de er placeret korrekt. Ekstra maskinskilte fås hos Bobcat-forhandleren.

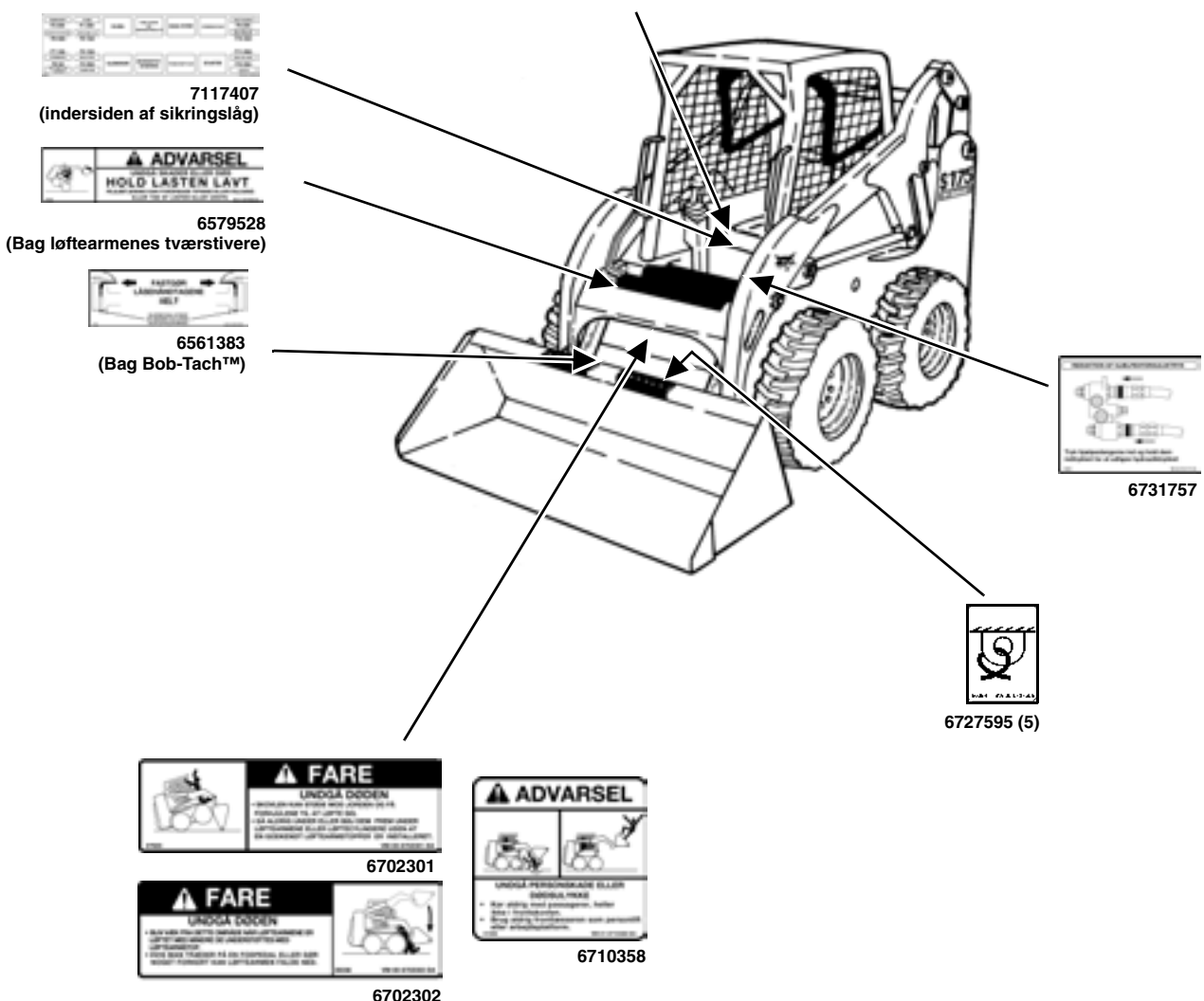
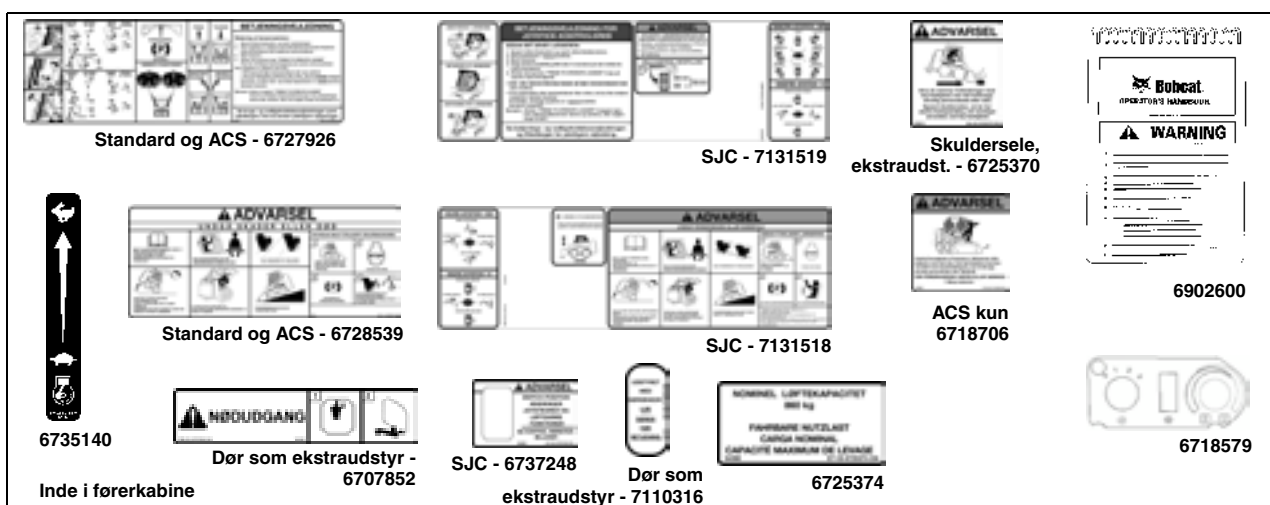

(FP) - Fodpedal
(ACS) - Avanceret kontrolsystem
(SJC) - Valgbar joystick-styring

B-16606B

MASKINSKILTE (MÆRKATER) (FORTSAT)

Følg anvisningerne på alle maskinskilte (mærkater), som findes på læsseren. Udskift eventuelle beskadigede maskinskilte, og kontrollér, at de er placeret korrekt. Ekstra maskinskilte fås hos Bobcat-forhandleren.

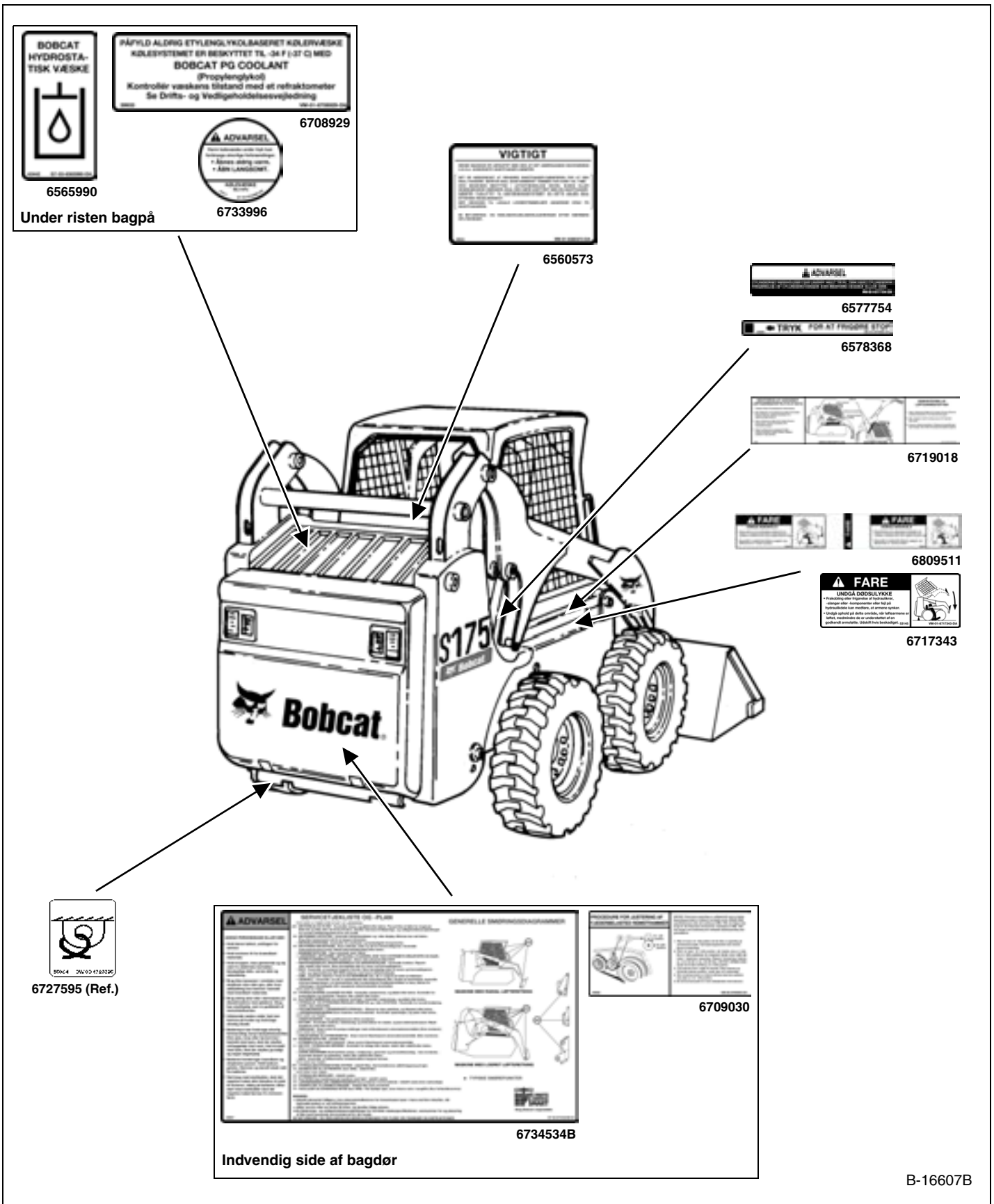



Bobcat®

BETJENINGSINSTRUKTIONER

BETJENINGSPROCEDURE	44
Betjening med fuld skovl	44
Betjening med tom skovl	45
Fyldning og tømning af skovlen (ACS - håndtag, SJC - 'H'-styringssystem)	48
Fyldning og tømning af skovlen (fodpedaler)	46
Fyldning og tømning af skovlen (SJC - 'ISO'-styringssystem)	51
Kontrollér arbejdsområdet	44
Udgravning og opfyldning af et hul (ACS - håndtag, SJC - 'H'-styringssystem)	50
Udgravning og opfyldning af et hul (fodpedaler)	47
Udgravning og opfyldning af et hul (SJC - 'ISO'-styringssystem)	52
Udjævning af jorden med brug af flydestilling (ACS - håndtag, SJC - 'H'-styringssystem)	49
Udjævning af jorden med brug af flydestilling (fodpedaler)	47
Udjævning af jorden med brug af flydestilling (SJC - 'ISO'-styringssystem)	52
BOBCAT INTERLOCK KONTROLSYSTEM (BICS)	11
Betjening	11
BUGSERING AF LÆSSEREN	53
Fremgangsmåde	53
DAGLIG KONTROL	25
Daglig kontrol og vedligeholdelse	26
HYDRAULISK STYRING	18
Avanceret kontrolsystem (ACS) i HÅND-kontrolindstilling	19
Beskrivelse	18
Betjening af bageste hjælpehydraulik (hvis monteret)	22
Betjening af forreste hjælpehydraulik (MAKSIMALT FLOW)	21
Betjening af forreste hjælpehydraulik (VARIABELT FLOW)	21
Betjening af forreste hjælpehydraulik (VEDVARENDE FLOW)	22
Betjening af high flow-hydraulik (hvis monteret)	23
Betjening af hjælpehydraulik - (KUN MAKSIMALT FLOW)	21
Betjening af hjælpehydraulik (VARIABELT FLOW)	21
Betjening af ventil for skovlposition (hvis monteret)	20
Kontrolenhed til udstyr (ACD) (hvis monteret)	24
Lynkoblinger	22
Sekundær hjælpehydraulik til forreste udstyr (hvis monteret)	24
Udløsning af hydraulisk tryk (læsser og udstyr)	23
Valgbar joystick-styring (SJC) i 'H'-styringssystem	19
Valgbar joystick-styring (SJC) i 'ISO'-styringssystem	20
IINSTRUMENTPANEL - IDENTIFIKATION	5
Højre panel (med tændingsnøgle)	6
Højre panel (uden tændingsnøgle)	7
Kabinelys	8
Paneller til ekstraudstyr og feltudstyr	9
Venstre panel	5

**BETJENINGS
INSTRUKTIONER**

BETJENINGSINSTRUKTIONER (FORTSAT)

KØRSEL MED OG STYRING AF LÆSSER	14
Betjening (SJC i 'H'-styringsystem)	15
Betjening (SJC i 'ISO'-styringsystem)	16
Betjening (standard og ACS)	14
Konfigurationsmuligheder for kontrolenheder	14
LØFT AF LÆSSEREN	54
Enkelpunktsløft	54
Firepunkts-løfteøje	54
OMLØBSFUNKTION TIL LØFTEARME	12
Betjening	12
OVERVÅGNING AF SKÆRMPANELERNE	34
Advarsel og standsning	35
Højre panel (med tændingsnøgle)	34
Højre panel (uden tændingsnøgle)	35
Venstre panel	34
PARKERINGSBREMSE	13
Betjening	13
PRÆCISIONSSTYRING (SJC-SYSTEM)	17
Betjening	17
REGULERING AF MOTORHASTIGHED	13
Betjening	13
SIKKERHEDSBØJLESYSTEM	10
Betjening	10
STANDSNING AF LÆSSEREN	16
Brug af styrehåndtag eller joystick	16
STANDSNING AF MOTOREN OG Udstigning af læsseren	36
Fremgangsmåde	36
Nøddudgang	37
START AF MOTOREN	29
Koldstart	32
Nøglefri	31
Opvarmning af det hydrauliske / hydrostatiske system	33
Tændingslås	29
STARTFORBEREDELSE	27
Indstigning i læsseren	27
Justering af sikkerhedssele	28
Justering af sæde	27
Sikkerhedsbøjle	28
TILSIDESÆTTELSE AF KØREMOTORSPÆRRING	12
Betjening	12

BETJENINGSINSTRUKTIONER (FORTSAT)

TRANSPORT AF LÆSSEREN PÅ EN ANHÆNGER	55
Fastgørelse	55
Læsning og aflæsning.....	55
UDSTYR.....	38
Montering og afmontering af ydstyr (Manuel Bob-Tach)	39
Montering og afmontering af udstyr (Power Bob-Tach).....	41
Pallegaffel.....	38
Valg af korrekt skovl	38



Bobcat®

INSTRUMENTPANEL - IDENTIFIKATION

Venstre panel

Figur 5

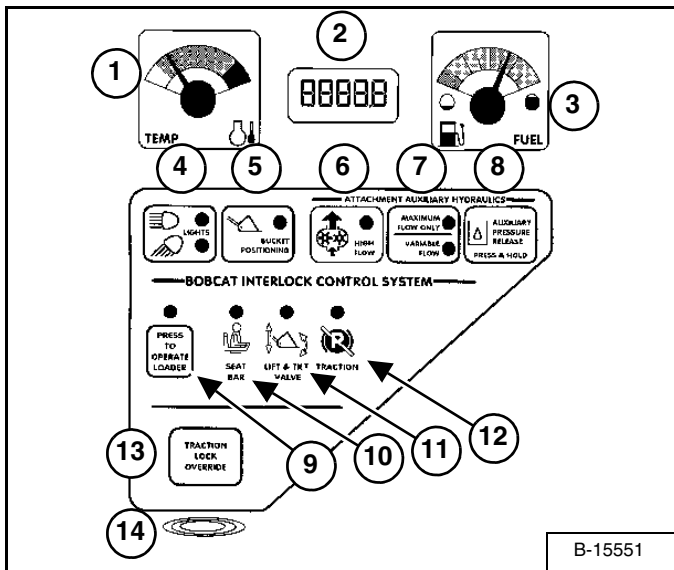

Venstre instrumentpanel er det samme for både Standard- og nøglefri instrumentpaneler [Figur 5].

Tabellen herunder viser BESKRIVELSE og FUNKTION / BETJENING for hver komponent i venstre panel.

Tryk og hold LIGHTS-knappen (4) [Figur 5] nede i to sekunder for at se SERVICEKODER på TIMETLÆLLER / KODEDISPLAY (2) [Figur 5]. Hvis der er mere end én SERVICEKODE, vil koderne rulle hen over TIMETLÆLLER / KODEDISPLAYET.

REF. NR.	BESKRIVELSE	FUNKTION / BETJENING
1	TEMPERATURMÅLER	Viser motorens kølevæsketemperatur.
2	TIMEMÅLER / KODEDISPLAY / GLØDERØR-NEDTÆLLING	TIMETÆLLER - Registrerer driftstiden for læsseren. KODEDISPLAY - Viser numeriske SERVICEKODER* for læsserens overvågningssystem, som overvåger systemet. NEDTÆLLING - Resterende foropvarmningstid
3	BRÆNDSTOFMÅLER	Viser mængden af brændstof i tanken.
4	LYS / HOLD FOR KODER	LYS - Tryk en gang for FORLYS. Tryk en gang til for FOR- OG BAGLYS. Tryk en tredje gang for at slukke alt lys. HOLD FOR KODER - Tryk og hold i to sekunder for visning af SERVICEKODER (2). (KODER* vises kun, når der findes en fejl af læsserens overvågningssystem.)
5	INDSTILLING AF SKOVL (ekstraudstyr)	Tryk for at aktivere funktionen til SKOVLINDSTILLING. Tryk igen for at deaktivere. Tryk og hold nede i 2 sekunder for visning af SHTDN (NEDLUKNING) og betjeningskodennummer på TIMETÆLLER / KODEDISPLAYET.
HJÆLPEHYDRAULIK TIL EKSTRAUDSTYR		
6	HIGH-FLOW (ekstraudstyr)	Tryk for at aktivere HIGH-FLOW-hjælpehydraulik. Tryk igen for at deaktivere.
7	MAKSIMALT FLOW / VARIABELT FLOW	Tryk én gang for at aktivere VARIABELT FLOW-hjælpehydraulik. Tryk endnu en gang for at aktivere MAKSIMALT FLOW. Tryk en tredje gang for at slå hjælpehydraulik fra. [VARIABELT FLOW giver mulighed for langsom-til-hurtig bevægelse af hjælpehydraulikfunktioner (jo længere du flytter kontakten, desto hurtigere arbejder hjælpehydraulikfunktionerne). MAKSIMALT FLOW giver kun mulighed for hurtig bevægelse.]
8	SUPPLERENDE OVERTRYKSVENTIL	Kun for bageste hjælpehydraulik - Med tændingsnøglen i ON-position eller motoren kørende skal du trykke og holde knappen inde i 5 sekunder. (Se Udløsning af hydraulisk tryk (læsser og udstyr) på side 23 for oplysninger om trykudligning til forreste hjælpeudstyr.)
BOBCAT INTERLOCK KONTROLSYSTEM (BICS)		
(Se SYSTEMINDSTILLING OG -ANALYSE på side 103 for flere oplysninger.)		
9	TRYK FOR AT BETJENE LÆSSEREN	Tryk for at aktivere BICS-systemet, når sikkerhedsbøjlen er nede, og operatøren sidder i betjeningsposition.
10	SIKKERHEDSBØJLE	Lampen TÆNDES, når sikkerhedsbøjlen er nede.
11	LØFTE- OG VIPPEVENTIL	Lampen TÆNDES, når sikkerhedsbøjlen sænkes, og du trykker på knappen PRESS TO OPERATE. Løfte- og drejefunktionerne kan betjenes, når lampen LYSER.
12	TRÆK	Lampen TÆNDES, når sikkerhedsbøjlen er nede, motoren kører, og parkeringsbremsen slippes. Læsseren kan bevæge sig frem eller tilbage, når lampen LYSER.
13	TILSIDESÆTTELSE AF KØREMOTORSPÆRRING	(Fungerer kun, når sikkerhedsbøjlen er hævet, og motoren kører). Tryk for at frigøre bremsene. Gør det muligt at bruge styrefunktionen til at bevæge læsseren frem eller tilbage ved anvendelse af rendegraverudstyr eller læsserservice. (Se TILSIDESÆTTELSE AF KØREMOTORSPÆRRING på side 12). Tryk endnu en gang for at låse bremsene.
14	ALARM	ALARMEN bipper, når der er en FEJL-, ADVARSELS- eller STANDSNINGS-tilstand.

* Se SYSTEMINDSTILLING & -ANALYSE på side 104 for yderligere beskrivelse af SERVICEKODER.

INSTRUMENTPANEL - IDENTIFIKATION (FORTSAT)

Højre panel (med tændingsnøgle)

Figur 6

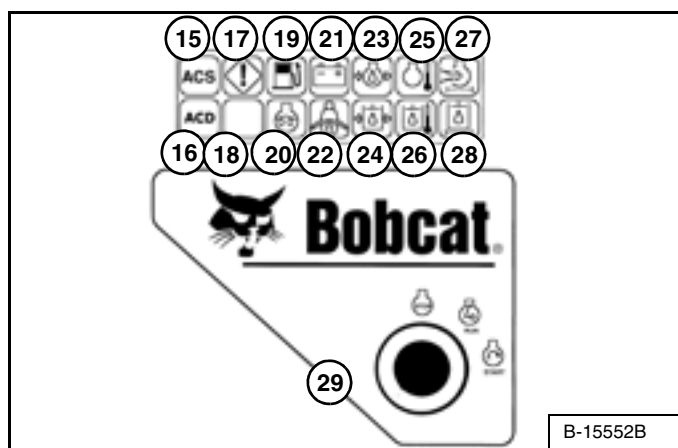

Det viste højre instrumentpanel [Figur 6] er et standardpanel med nøgle.

Planen nedenfor viser ikoner og andre enheder på højre standardpanel.

* Disse funktioner overvåges og har SERVICEKODER tilknyttet. Se siden med DIAGNOSTIKSERVICEKODER for beskrivelse. (Se DIAGNOSTIK-SERVICEKODER på side 104.)

REF.	FUNKTION	IKON / LAMPE	ALARM	KODE	TILSTAND	BESKRIVELSE
15	ACS (Advanced Control System)	TÆNDT	3 bip	*	Fejl	Fejl på det avancerede kontrolsystem (ACS) eller valgbar joystick-styring - SJC.
16	Attachment Control Device (ACD - kontrolenhed til udstyr)	TÆNDT BLINKER	3 bip	---	Fejl	Elektrisk kontrolleret udstyr er til stede. Fejl på kontrolenhed til udstyr (ACD)
17	Generel advarsel	TÆNDT TÆNDT BLINKER	3 bip 3 bip Kontinuerligt	*	Fejl ADVARSEL STANDSNING	Fejl ved en eller flere motor- eller hydraulikfunktioner. Høj motorhastighed, eller motoren er ved at standse. Motorhastighed meget høj. Motor vil standse i løbet af 10 sekunder.
18	ANVENDES IKKE					
19	Brændstofniveau	TÆNDT BLINKER	3 bip 3 bip	*	Fejl ADVARSEL	Fejl ved brændstofniveau-sender. Brændstofniveau lavt.
20	Gløderør	TÆNDT BLINKER	3 bip	---	Fejl	Gløderør er aktiverede. Fejl ved gløderør.
21	Systemspænding	TÆNDT	3 bip	*	ADVARSEL	Spænding lav, høj eller meget høj.
22	Sikkerhedssele	TÆNDT	---	---	---	Lampen lyser i 45 sekunder for at minde føreren om at spænde sikkerhedssele.
23	Motorolietryk	TÆNDT TÆNDT BLINKER	3 bip 3 bip Kontinuerligt	*	Fejl ADVARSEL STANDSNING	Motorolietryks-sender uden for rækkevidde. Motorolieniveau lavt. Motorolietryk meget lavt. Motor vil standse inden for 10 sekunder.
24	Hydrostatisk opladningstryk	TÆNDT TÆNDT BLINKER	3 bip 3 bip Kontinuerligt	*	Fejl ADVARSEL STANDSNING	Hydraulisk olietryk-sender er uden for rækkevidde. Hydraulisk olietryk lavt. Hydrauliktryk meget lavt. Motor vil standse i løbet af 10 sekunder.
25	Kølevæske-temperatur	TÆNDT TÆNDT BLINKER	3 bip 3 bip Kontinuerligt	*	Fejl ADVARSEL STANDSNING	Motorølevæske-sender uden for rækkevidde. Motorølevæsketemperatur høj. Motorølemidlets temperatur meget høj. Motor vil standse i løbet af 10 sekunder.
26	Hydraulisk olietemperatur	TÆNDT TÆNDT BLINKER	3 bip 3 bip Kontinuerligt	*	Fejl ADVARSEL STANDSNING	Hydraulisk olietemperatur-sender uden for rækkevidde. Hydraulisk olietemperatur høj. Hydraulikoliens temperatur meget høj. Motor vil standse i løbet af 10 sekunder.
27	Motorluftfilter	TÆNDT BLINKER	3 bip 3 bip	*	Fejl ADVARSEL	Luftfilter med høj restriktion. Luftfilter-switch ikke tilkoblet.
28	Hydraulikfilter	TÆNDT BLINKER	3 bip 3 bip	*	Fejl ADVARSEL	Hydraulisk filter med høj restriktion. Hydraulisk filter-switch ikke tilkoblet.
29	Tændingslås	---	---	---	---	Bruges til start og stop af motoren.

* Disse funktioner overvåges og har SERVICEKODER tilknyttet. Se SYSTEMINDSTILLING OG -ANALYSER for nærmere beskrivelse af SERVICEKODER.

IINSTRUMENTPANEL - IDENTIFIKATION (FORTSAT)

Højre panel (uden tændingsnøgle)

Figur 7

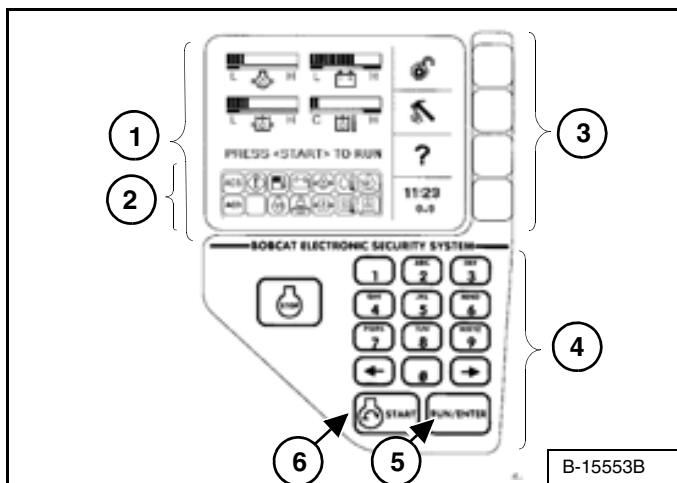

Det viste højre instrumentpanel [Figur 7] er et nøglefrit panel.

1. **Skærmpanel:** Skærmpanelet er det panel, hvor alle systemindstillinger, overvågnings-, fejlfinding- og fejltilstande vises.
2. **Funktionsikoner:** Den nederste venstre del af det nøglefrie panel har samme ikoner som panelet med tændingsnøgle. Disse ikoner er kun synlige, når overvågningsystemet har opdaget en fejl.
3. **Valgknapper:** De fire valgknapper giver dig mulighed for at vælge funktioner på skærmpanelet og rulle gennem skærmbillederne.
4. **Numerisk tastatur:** Det numeriske tastatur (4) [Figur 7] har to funktioner:

At angive en nummerkode (adgangskode), der giver adgang til at starte motoren (nøglefri start).

At angive et nummer som anvist for videre brug af skærmpanelet.

Figur 8



Den første skærm, som du vil se på din nye læsser, vises i [Figur 8].

Når denne skærm vises, kan du angive adgangskoden og starte motoren eller ændre skærmpanelets indstillingsfunktioner.

BEMÆRK: Din nye læsser (med nøglefrit instrumentpanel) har en ejeradgangskode. Din forhandler udleverer adgangskoden til dig. Skift adgangskoden til en, som du let kan huske, for at forhindre uautoriseret brug af læsseren. (Se Panel-setup på side 110). Opbevar adgangskoden et sikkert sted af hensyn til fremtidig brug.

Start motor: Brug det numeriske tastatur til at angive tal (bogstaver) i din adgangskode, og tryk på RUN / ENTER-knappen (5) [Figur 7].

Tryk, og hold START-knappen nede (6) [Figur 7], indtil motoren starter.

Ændring af sprog: Tryk på valgknappen for enden af pilen [Figur 8] for at komme til næste skærmbillede.

IINSTRUMENTPANEL - IDENTIFIKATION (FORTSAT)

Højre panel (uden tændingsnøgle) (Fortsat)

Figur 9

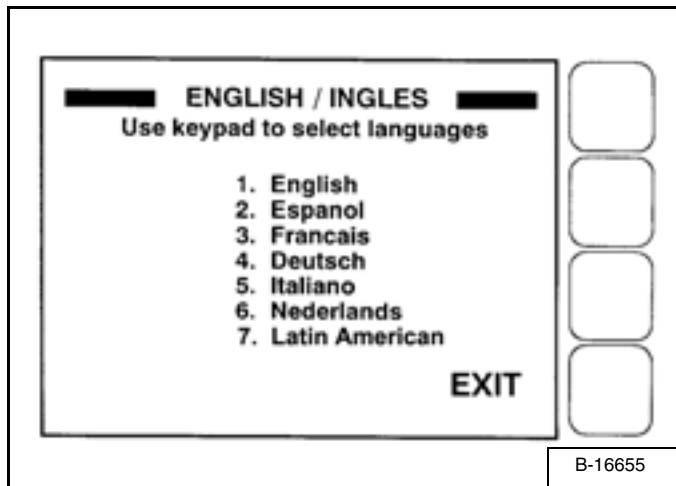

Vælg sprognummer ved hjælp af tastaturet [Figur 9].

Tryk på EXIT. Skærmen vender tilbage til [Figur 8]. Du kan derefter angive adgangskode og starte motoren.

Se siden for DISPLAY KONTROLENHEDS PANELOPSÆTNING for yderligere beskrivelse af skærbilleder til individuel indstilling af systemet. (Se DISPLAY KONTROLENHEDS PANEL-SETUP på side 109.)

BEMÆRK: Når du trykker på EXIT-tasten, kommer du til det foregående skærbillede, og du kan blive ved med at trykke, indtil du kommer til startside. **GENVEJ:** Tryk på "0" (nul)-tasten for at komme direkte til startskærbilledet.

Kabinelys

Figur 10

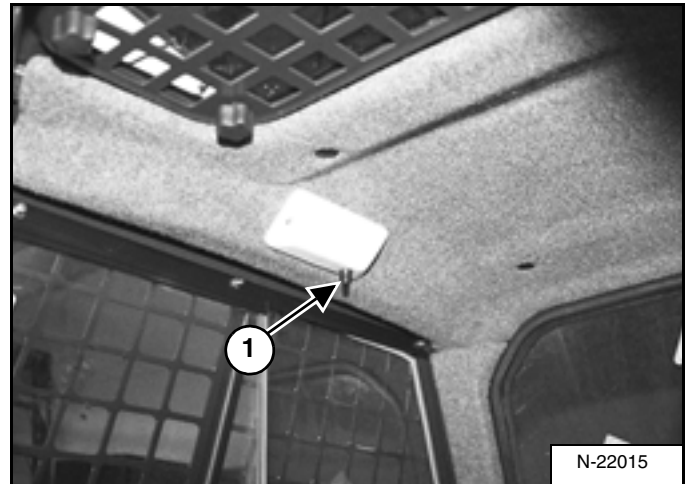

Tryk på knappen (1) [Figur 10] for at tænde lyset. Tryk på knappen igen for at slukke.

IINSTRUMENTPANEL - IDENTIFIKATION (FORTSAT)

Paneler til ekstraudstyr og feltudstyr

Figur 11

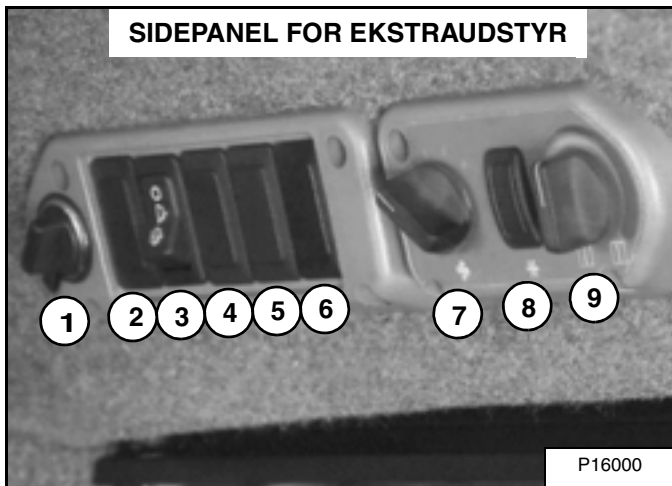

Sidepanel for ekstraudstyr [Figur 11]

REF. NR.	BESKR.	FUNKTION / BETJENING
1	STRØMKONTAKT	Leverer 12V til tilbehør.
2	ANVENDES IKKE	- - -
3	FRONTRUDEVISKER	Tryk øverst på kontakten for at starte frontrudevisker (tryk og hold for sprinklervæske). Tryk nederst på kontakten for at slå viskieren fra.
4	BAGRUDEVISKER	Tryk nederst på kontakten for at starte bagrudeviskeren. Tryk øverst på kontakten for at få sprinklervæske til rensning af bagruden.
5	ANVENDES IKKE	- - -
6	ANVENDES IKKE	- - -
7	VENTILATORMOTOR	Drej med uret for at øge ventilatorhastigheden, mod uret for at mindske den. Der er fire indstillinger: OFF-1-2-3.
8	AIRCONDITION-KONTAKT	Tryk øverst på knappen for at starte, nederst for at standse. Ventilatormotoren (7) skal være tændt, for at airconditionanlægget kan køre.
9	TEMP. STYRING	Drej med uret for at øge temperaturen, mod uret for at mindske den.

Figur 12

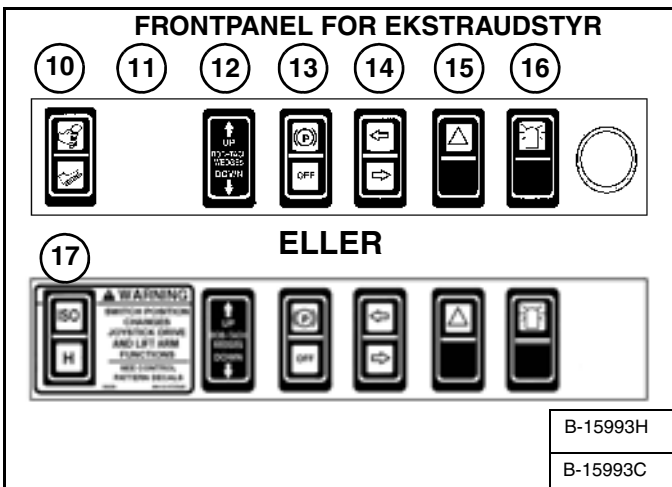

Frontpanel for ekstraudstyr [Figur 12]

REF. NR.	BESKR.	FUNKTION / BETJENING
10	AVANCERET KONTROLSYSTEM (ACS)	Tryk øverst for at vælge håndtagsstyring, nederst for at vælge fodpedaler.
11	ANVENDES IKKE	- - -
12	POWER BOB-TACH (hvis monteret)	Tryk og hold på den øverste pil for at deaktivere Bob-Tach-kilerne. Tryk og hold på den nederste pil for at styre kilerne ind i rammens monteringshuller.
13	PARKERINGSBREMSE	Tryk øverst for at aktivere PARKERINGSBREMSSEN, nederst for at deaktivere den.
14	INDIKATORER FOR DREJESIGNAL	Viser, at venstre eller højre DREJESIGNAL er TÆNDT.
15	ADVARSELSBLINK	Tryk i venstre side (eller øverst) for at tænde for ADVARSELSLYS; i højre side (eller bunden) for at slukke.
16	ROTARENDE BLINKLYS	Tryk i venstre side (eller øverst) for at tænde for ROTARENDE BLINKLYS; i højre side (eller bunden) for at slukke.
17	VALGBAR JOYSTICKSTYRING (SJC)	Tryk øverst for at vælge 'ISO'-styringssystemet, nederst for at vælge 'H'-styringssystemet.

BEMÆRK: Parkeringsbremse (12) [Figur 12] er standard på alle læssere.

Figur 13



Sikkerhedsbøjleens fastspændingssystem har en svingende sædebøjle med armhvilere (1) [Figur 13].

Operatøren kontrollerer selv sikkerhedsbøjlen. Når bøjlen er nede, fastholder den føreren i sædet.

ADVARSEL

RISIKO FOR PERSONSKADE ELLER LIVSFARE

Ved betjening af maskinen:

- Sørg for, at sikkerhedsselen sidder tæt til kroppen.
- Sikkerhedsbøjlen skal være nede.
- Hold fødderne på styrepedalene eller fodstøtterne og hænderne på styrehåndtagene.

W-2261-0799

Når sikkerhedsbøjlen er nede, PRESS TO OPERATE LOADER-knappen aktiveres, og parkeringsbremsen udløses, kan løfte-, vippe- og trækfunktionerne betjenes. (Trækdrev kan kun fungere, når motoren kører.)

Når sikkerhedsbøjlen er oppe, deaktiveres løfte-, vippe- og trækfunktioner, og begge fodpedaler (hvis monteret) låses, når de sættes i neutral stilling.

ADVARSEL

Før du forlader førersædet:

- Sænk løftarmene, indtil udstyret hviler fladt mod jorden.
- Stands motoren.
- Aktivér parkeringsbremsen.
- Hæv sikkerhedsbøjlen.
- (Fodbetjeningspedaler) Bevæg pedalerne til de begge låser.
- (Avanceret kontrolsystem - ACS) Sæt de hydrauliske kontrolhåndtag i NEUTRAL POSITION for at sikre, at både løfte- og vippefunktion er deaktiveret. Sikkerhedsbøjlesystemet skal deaktivere løfte- og vippekontrolfunktionerne, når sikkerhedsbøjlen er oppe. Servicér systemet, hvis håndkontrolgrebene ikke deaktiveres.
- (Valgbar joystick-styring - SJC) Sæt joystickene i NEUTRAL POSITION for at sikre, at både kørsels- og hydrauliske funktioner deaktiveres. Sikkerhedsbøjlesystemet skal deaktivere disse funktioner, når sikkerhedsbøjlen er oppe. Servicér systemet, hvis kontrolgrebene ikke deaktiveres.

W-2463-0603

BOBCAT INTERLOCK KONTROLSYSTEM (BICS)

Betjening

⚠ ADVARSEL

RISIKO FOR PERSONSKADE ELLER LIVSFARE
Formålet med BICS™ systemet er at deaktivere læsserens løfte-, vippe- og køremotorfunktioner. Kontakt forhandleren, hvis systemet ikke gør dette, og få det efterret. **FORETAG IKKE ændringer af systemet.**

W-2151-0394

Figur 14



BICS-systemet har en svingende sædebøjle med armhvilere (1) [Figur 14].

Operatøren kontrollerer selv sikkerhedsbøjlen. Når bøjlen er nede, fastholder den føreren i sædet.

BICS-systemet kræver, at operatøren er placeret i operatørpositionen med sikkerhedsbøjlen (1) [Figur 14] helt sænket, før løfte-, vippe-, hjælpehydrauliske og trækfunktioner kan betjenes. Sikkerhedsselen skal være spændt ved al betjening af maskinen.

⚠ ADVARSEL

RISIKO FOR PERSONSKADE ELLER LIVSFARE
Ved betjening af maskinen:

- Sørg for, at sikkerhedsselen sidder tæt til kroppen.
- Sikkerhedsbøjlen skal være nede.
- Hold fødderne på styrepedalene eller fodstøtterne og hænderne på styrehåndtagene.

W-2261-0799

Figur 15

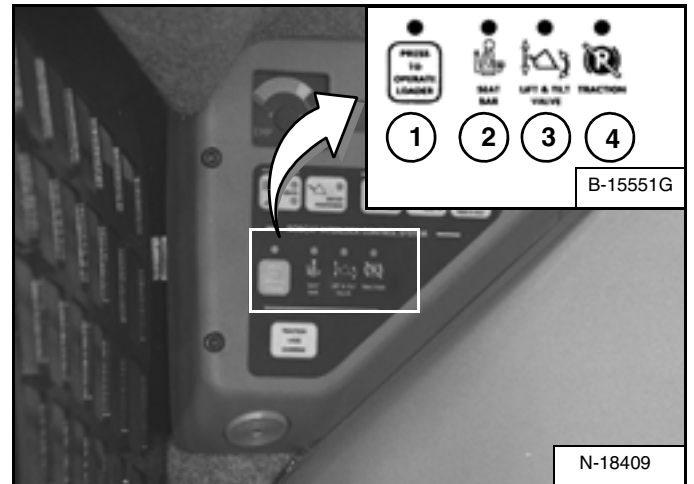

Der er placeret displaylamper (1, 2, 3 og 4) [Figur 15] på det venstre instrumentpanel, som skal lyse, for at maskinen kan betjenes.

Når sikkerhedsbøjlen er nede, PRESS TO OPERATE LOADER-knappen aktiveres, og parkeringsbremsen udløses, kan løfte-, vippe-, hjælpehydrauliske og trækfunktioner betjenes.

Når sikkerhedsbøjlen er hævet, er løfte-, vippe-, hjælpehydrauliske og trækfunktioner deaktiverede.

⚠ ADVARSEL

Før du forlader førersædet:

- **Sænk løftarmene**, indtil udstyret hviler fladt mod jorden.
- **Stands motoren.**
- **Aktivér parkeringsbremsen.**
- **Hæv sikkerhedsbøjlen.**
- **(Fodbetjeningspedaler)** Bevæg pedalerne til de begge låser.
- **(Avanceret kontrolsystem - ACS)** Sæt de hydrauliske kontrolhåndtag i **NEUTRAL POSITION** for at sikre, at både løfte- og vippefunktion er deaktiveret. Sikkerhedsbøjlesystemet skal deaktivere løfte- og vippekontrolfunktionerne, når sikkerhedsbøjlen er oppe. Servicér systemet, hvis håndkontrolgrebene ikke deaktiveres.
- **(Valgbar joystick-styring - SJC)** Sæt joystickene i **NEUTRAL POSITION** for at sikre, at både kørsels- og hydrauliske funktioner deaktiveres. Sikkerhedsbøjlesystemet skal deaktivere disse funktioner, når sikkerhedsbøjlen er oppe. Servicér systemet, hvis kontrolgrebene ikke deaktiveres.

W-2463-0603

OMLØBSFUNKTION TIL LØFTEARME

Betjening

Figur 16

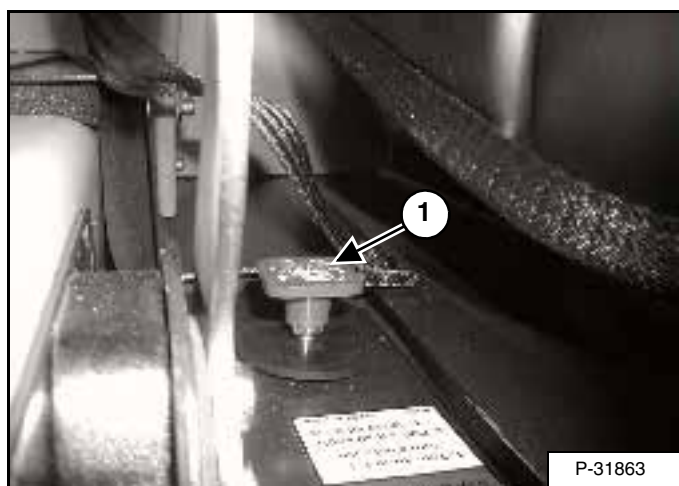

Knappen til løftearmenes omløbsfunktion (1) [Figur 16] bruges til at sænke løftearmene, hvis de ikke kan sænkes under normale forhold.

- Sæt dig i førersædet.
- Spænd sikkerhedsselen, og sænk sikkerhedsbøjlen.
- Drej knappen (1) [Figur 16] 1/4 omgang med uret.
- Træk knappen ud, og hold den her, indtil løftearmene langsomt sænkes.

TILSIDESÆTTELSE AF KØREMOTORSPÆRRING

Betjening

Figur 17

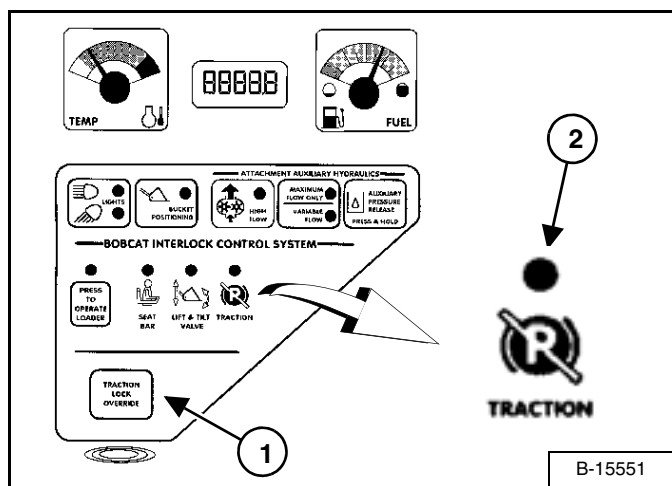

Fungerer kun, når sikkerhedsbøjlen er hævet, og motoren kører. Der findes en TRACTION LOCK OVERRIDE-knap (1) [Figur 17] på venstre instrumentpanel, som giver dig mulighed for at bruge styrehåndtagene til at køre læsseren frem og tilbage under anvendelse af dybdeskovl eller for service på læsseren.

- Tryk på knappen TRACTION LOCK OVERRIDE én gang for at ophæve spærringen af køremotoren. TRACTION-lampen (2) [Figur 17] lyser.
- Tryk på knappen igen for at spærre køremotoren. TRACTION-lampen (2) [Figur 17] er slukket.

BEMÆRK: TRACTION LOCK OVERRIDE-knappen ophæver spærringen af køremotoren, når sikkerhedsbøjlen er hævet, og motoren kører.

TRACTION LOCK OVERRIDE-knappen vil fungere, hvis parkeringsbremsen er i aktiveret eller deaktiveret position, og motoren kører.

REGULERING AF MOTORHASTIGHED

Betjening

Figur 18

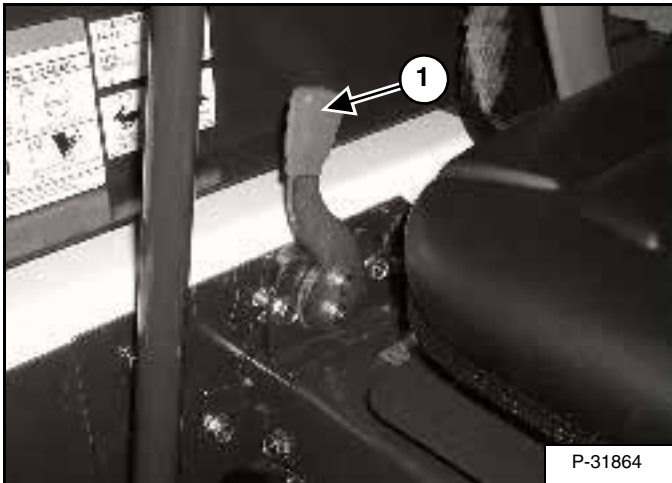

Hastighedskontrolgrebet befinder sig til højre for førersædet (1) [Figur 18].

Bevæg håndtaget fremad for at øge motorhastigheden. Bevæg det tilbage for at sænke motorhastigheden.

PARKERINGSBREMSE

Betjening

Figur 19

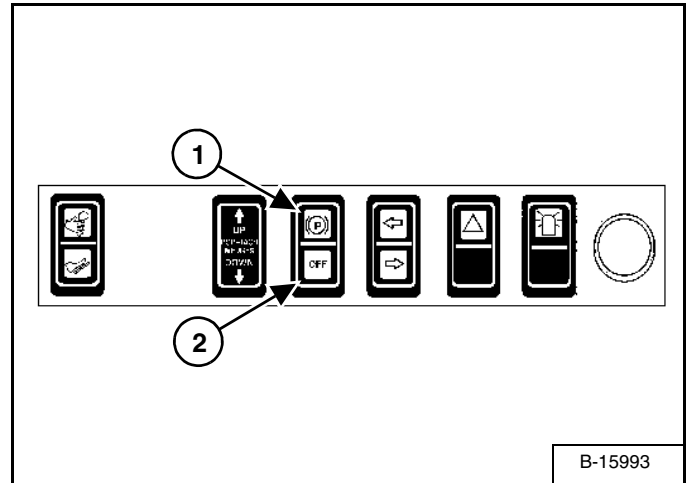

Parkeringsbremsen aktiveres ved at trykke foroven på kontakten (1) [Figur 19]. Træksystemet vil være låst.

Parkeringsbremsen deaktiveres ved at trykke nederst på kontakten (2) [Figur 19]. Trækdrevssystemet vil blive låst op.

BEMÆRK: TRACTION-lampen på venstre instrumentpanel forbliver slukket, indtil motoren er startet, der er trykket på PRESS TO OPERATE LOADER-knappen og parkeringsbremsen er deaktiveret.

KØRSEL MED OG STYRING AF LÆSSER

Konfigurationsmuligheder for kontrolenheder

Læsseren har tre tilgængelige konfigurationer:

- *Standardkontrolenheder* - To styrehåndtag og styrefunktioner.
- *Advanced Control System (ACS, Avanceret kontrolsystem) (ekstraudstyr eller senere montering)* - To styrehåndtag styrer køre- og styrefunktioner.
- *Valgbar joystick-styring - SJC (ekstraudstyr) - (ISO-mønster)* Venstre joystick kontrollerer kørsels- og styrefunktionerne.
(*H'-styringssystem*) Venstre og højre joystick styrer kørsel og styrefunktioner i venstre og højre side.

Betjening (standard og ACS)

Figur 20

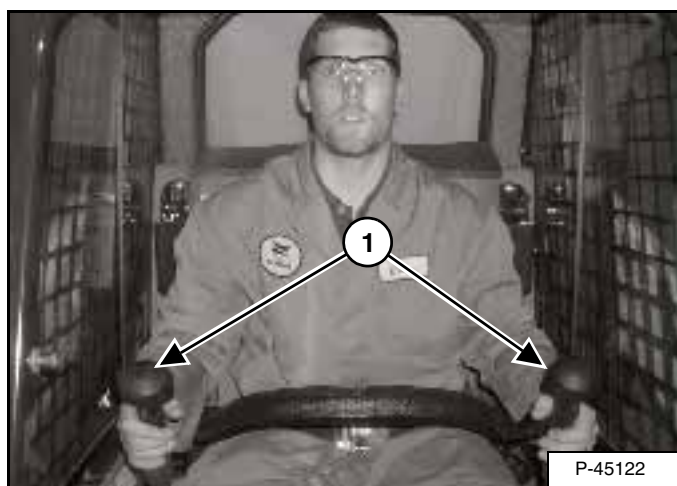

Styrehåndtag (1) [Figur 20] sidder i venstre og højre side foran sædet.

Bevæg håndtagene med jævne bevægelser. Undgå bratte starter og standsninger.

Figur 21

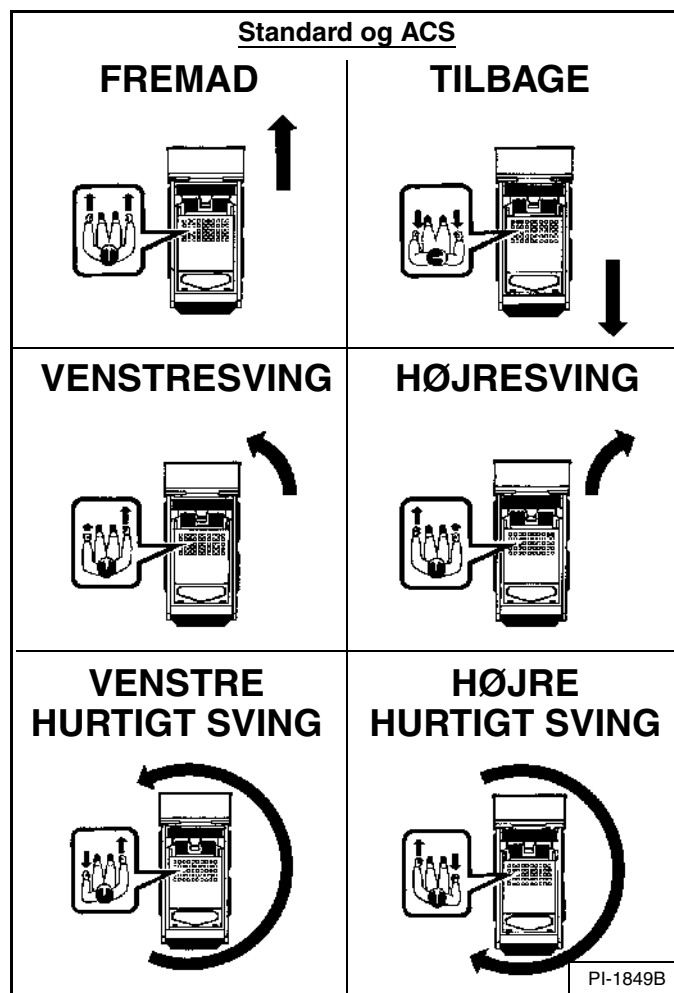

Styrehåndtagene kontrollerer forlæns og baglæns kørsel samt drejning af læsseren [Figur 21].

Forlæns kørsel - Skub begge håndtag frem.

Bakning - Træk begge håndtag tilbage.

Normal drejning - Skub det ene håndtag længere fremad end det andet.

Hurtig drejning - Skub det ene håndtag fremad, og træk det andet tilbage.

! ADVARSEL

RISIKO FOR PERSONSKADE ELLER LIVSFARE
Ved betjening af maskinen:

- Sørg for, at sikkerhedsselen sidder tæt til kroppen.
- Sikkerhedsbøjlen skal være nede.
- Hold fødderne på styrepedalene eller fodstøtterne og hænderne på styrehåndtagene.

W-2261-0799

KØRSEL MED OG STYRING AF LÆSSER (FORTSAT)

Betjening (SJC i 'H'-styringssystem)

Figur 22

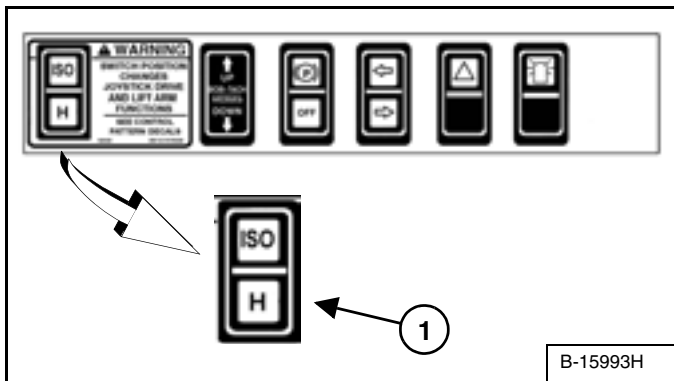

Vælg 'H'-styringssystem ved at trykke nederst på kontakten (1) [Figur 22].

ADVARSEL

RISIKO FOR PERSONSKADE ELLER LIVSFARE

Ved betjening af maskinen:

- Sørg for, at sikkerhedsselen sidder tæt til kroppen.
- Sikkerhedsbøjlen skal være nede.
- Hold fødderne på fodsstøtterne og hænderne på styrehåndtagene.

W-2399-0501

Figur 23



Begge joystick kontrollerer kørsel og styring og er placeret i højre og venstre side foran sædet (1) [Figur 23].

Bevæg joystickene med jævne bevægelser. Undgå bratte starter og standsninger.

Figur 24

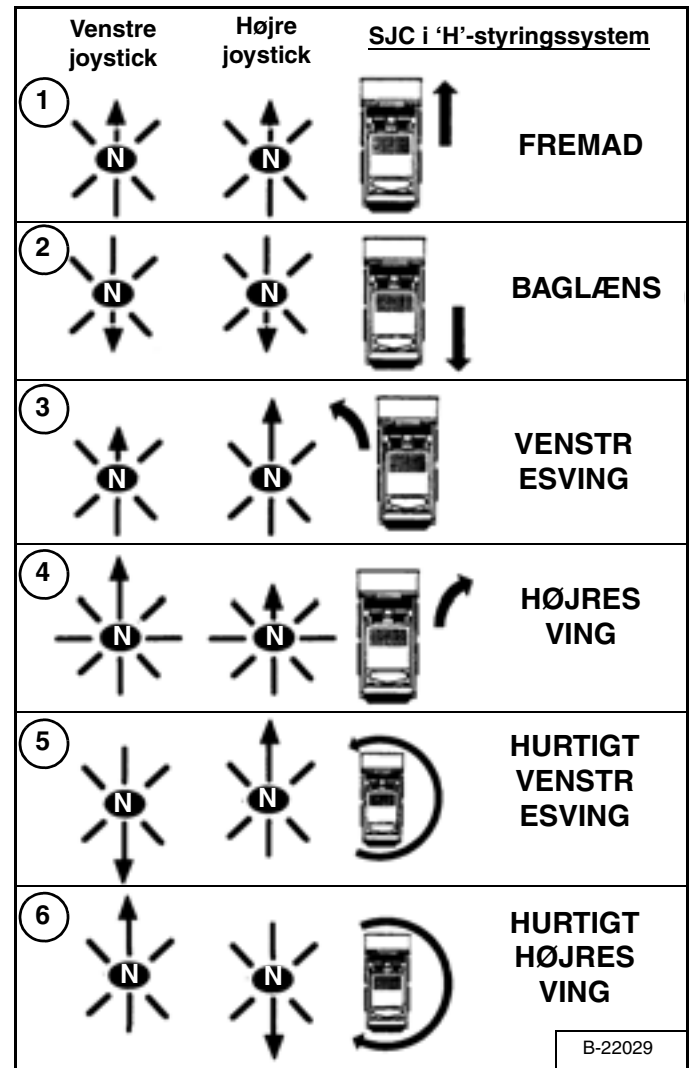

Håndkontrol-funktioner (kørsel og styring) [Figur 24]

1. **Forlæns kørsel** - Skub begge joystick frem.
2. **Baglæns kørsel** - Skub begge joystick tilbage.
3. **Forlæns venstresving** - Bevæg højre joystick længere fremad end venstre.
4. **Forlæns højresving** - Bevæg venstre joystick længere fremad end højre.
5. **Hurtigt venstresving** - Bevæg venstre joystick tilbage, og højre joystick fremad.
6. **Hurtigt højresving** - Bevæg venstre joystick fremad, og højre joystick bagud.

KØRSEL MED OG STYRING AF LÆSSER (FORTSAT)

Betjening (SJC i 'ISO'-styringssystem)

Figur 25

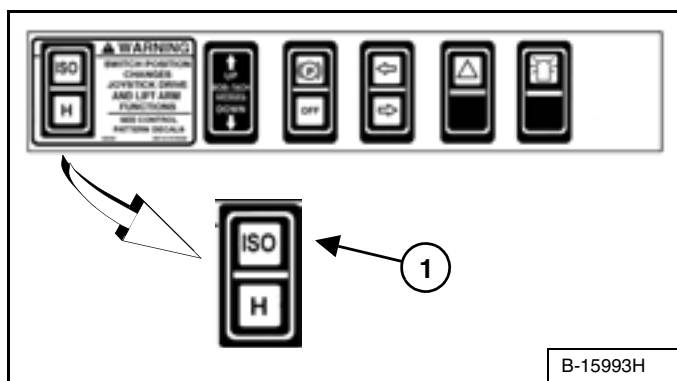

Vælg 'ISO'-styringssystem ved at trykke øverst på kontakten (1) [Figur 25].



RISIKO FOR PERSONSKADE ELLER LIVSFARE

Ved betjening af maskinen:

- Sørg for, at sikkerhedsselen sidder tæt til kroppen.
- Sikkerhedsbøjlen skal være nede.
- Hold fødderne på fodsstøtterne og hænderne på styrehåndtagene.

W-2399-0501

Figur 26

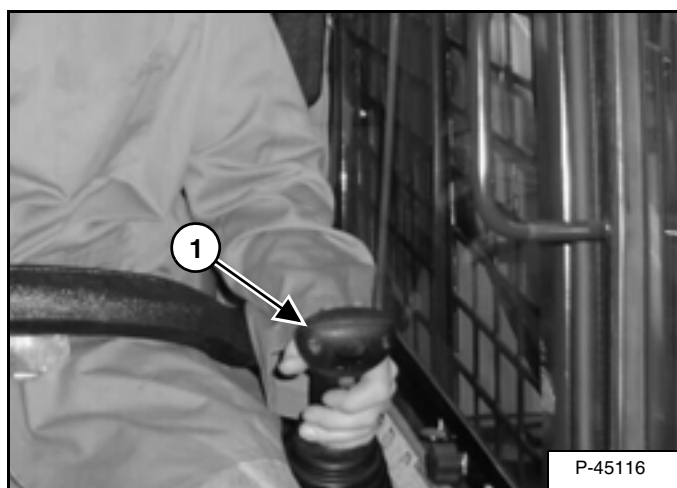

Joysticket, som kontrollerer kørsel og styring, er placeret i venstre side foran sædet (1) [Figur 26].

Bevæg joysticket med jævne bevægelser. Undgå bratte starter og standsninger.

Figur 27

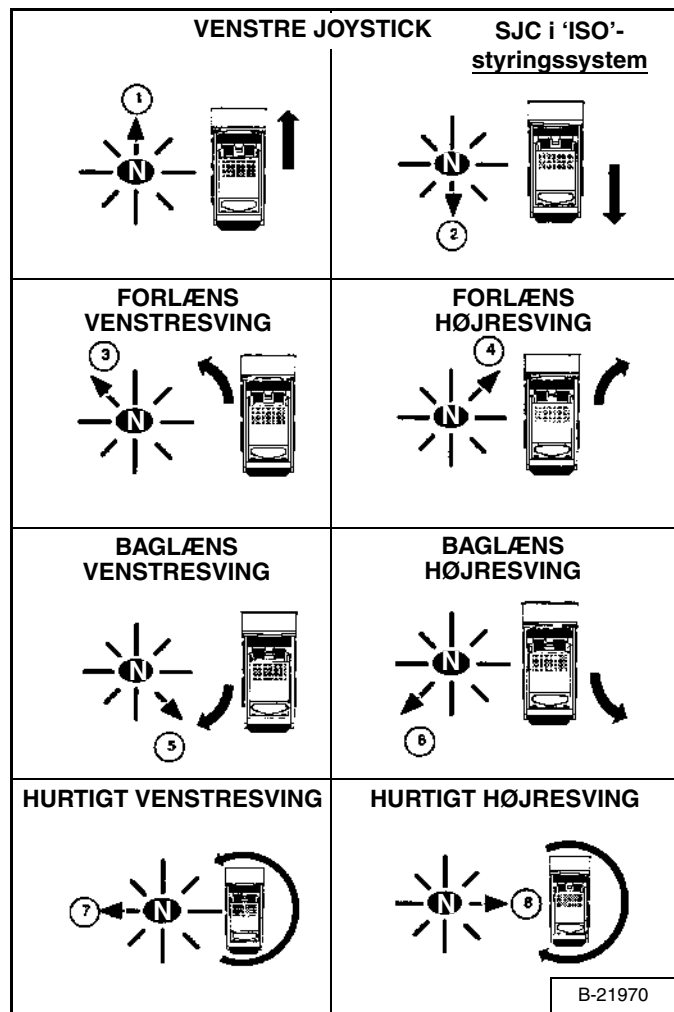

Venstre joystickfunktioner (kørsel og styring) [Figur 27]

Bevæg joysticket med jævne bevægelser. Undgå bratte starter og standsninger.

1. **Forlæns kørsel** - Skub joysticket frem.
2. **Baglæns kørsel** - Skub joysticket tilbage.
3. **Forlæns venstresving** - Bevæg joysticket fremad og til venstre.
4. **Forlæns højresving** - Bevæg joysticket fremad og til højre.
5. **Baglæns venstresving** - Bevæg joysticket tilbage og til højre.
6. **Baglæns højresving** - Bevæg joysticket tilbage og til venstre.
7. **Hurtigt venstresving** - Bevæg joysticket til venstre.
8. **Hurtigt højresving** - Bevæg joysticket til højre.

STANDSNING AF LÆSSEREN

Brug af styrehåndtag eller joystick

Når styrehåndtagene eller joystickene sættes i neutral stilling, vil den hydrostatiske transmission fungere som en kørebremse, der standser læsseren.

PRÆCISIONSSTYRING (SJC-SYSTEM)

Betjening

Præcisionsstyringen gør det muligt at manøvrere læsseren ved langsom kørsel, når der skal monteres udstyr, læsses eller aflæsses og ved arbejdsopgaver som f.eks. grøftegravning, fræsning og anlægsarbejde.

Figur 28

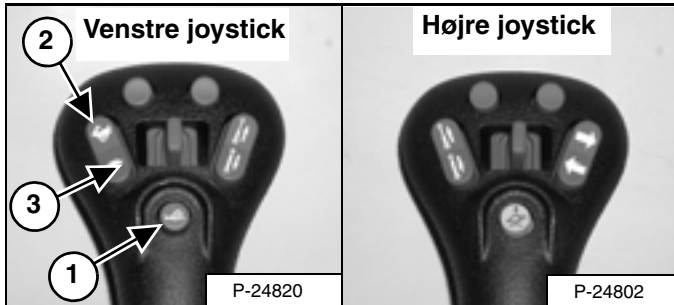

Tryk på knappen (1) [Figur 28] på venstre joystick én gnag for at aktivere præcisionsstyring.

Figur 29

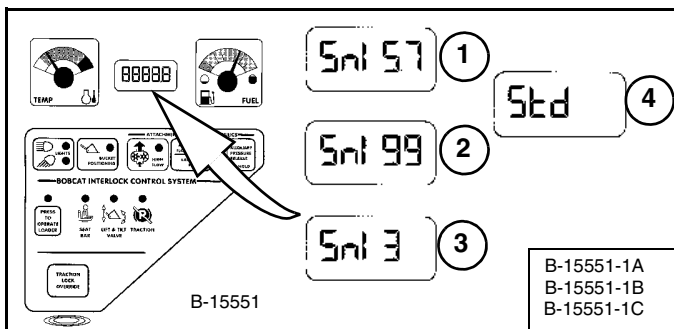

Når præcisionsstyring er aktiveret, bevæger maskinen sig med 57 % af standardkørehastigheden, og procentsatsen [SPd 57] vises i displayet (1) [Figur 29].

Tryk øverst på kontakten til hastighedskontrollen (2) [Figure 28], når præcisionsstyring er aktiveret, for at øge hastigheden op til 99 % [Snl 99], eller nederst på kontakten (3) [Figur 28] for at reducere hastigheden ned til 3 % [Snl 3]. Procentsatserne vises i displayet (1, 2 og 3) [Figur 29].

Tryk på knappen (1) [Figur 28] igen for at deaktivere præcisionsstyring og vende tilbage til standardkørehastighed ([Std] (4) [Figur 29] vises i displayet).

BEMÆRK: Tidlige læsser-modeller vil vise Snl i displayet [Figur 29] i stedet for SPd.

Systemet bevarer hastighedsprocenten, så længe nøglen bliver i stillingen ON (Standard-panel), eller STOP-knappen ikke trykkes ind (nøglefrit panel).

EKSEMPEL: Du kan bruge maskinen ved 40 % og derefter deaktivere præcisionsstyringen for at flytte læsseren, hvorefter du atter kan aktivere præcisionsstyringen. Hastighedsprocenten vil da stadig være 40 %.

EKSEMPEL: Hvis du drejer nøglen til stillingen OFF eller trykker på STOP-knappen, vil hastigheden være 57 % af standardhastigheden, næste gang du starter motoren og aktiverer præcisionsstyring. Tryk på knap (1) [Figur 28] for at vende tilbage til præcisionsstyring.

HYDRAULISK STYRING

Beskrivelse

To fodpedaler (eller styrehåndtag som ekstraudstyr) styrer de hydrauliske cylindre til løfte- og vippefunktionerne.

Sæt fødderne på pedalerne (eller på fodstøtterne), og HOLD DEM DER, når som helst læsseren betjenes.

Standardkontroller (også ACS i pedal-indstilling)

Figur 30

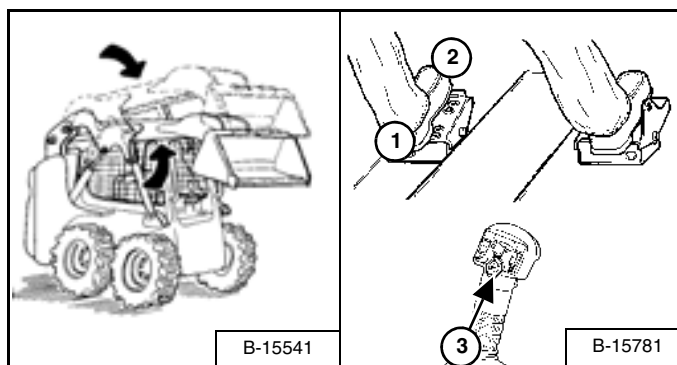

Betjening af løftearme - (venstre pedal)

Træd nederst (med hælen) (1) [Figur 30] på pedalen for at hæve løftearmene.

Træd øverst (med tåen) (2) [Figur 30] på pedalen for at sænke løftearmene.

Betjening af løftearme til flydestilling - (venstre pedal)

Træd øverst (med tåen) (2) [Figur 30] på pedalen, så den bevæges helt frem, indtil den spærres i flydestillingen..

Løftearmenes flydestilling bruges til at planere løst materiale, mens læsseren bakker.

Hæv løftearmene for at deaktivere flydestillingen.

Løftearmens flydestilling (med ACS) - (venstre pedal)

Tryk og hold flydeknappen (3) [Figur 30].

Træd fremad øverst (med tåen) (2) [Figur 30] på pedalen for at sænke løftearmene. Derefter udløses flydeknappen.

Løftearmenes flydestilling bruges til at planere løst materiale, mens læsseren bakker.

Hæv løftearmene for at deaktivere flydestillingen.

Figur 31

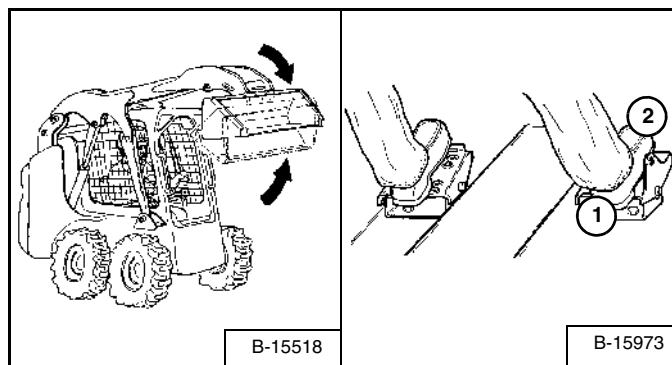

Betjening af vippefunktion - (højre pedal)

Træd nederst (med hælen) (1) [Figur 31] på pedalen for at vippe skovlen tilbage.

Træd øverst (med tåen) (2) [Figur 31] på pedalen for at vippe skovlen fremad.

HYDRAULISK STYRING (FORTSAT)

Avanceret kontrolsystem (ACS) i HÅND-kontrolindstilling

Figur 32

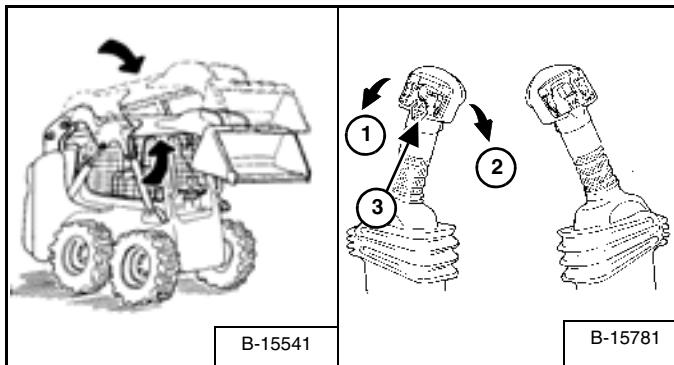

Betjening af løftearme - (venstre håndtag)

Bevæg håndtaget udad (1) [Figur 32] for at hæve løftearmene.

Bevæg håndtaget indad (2) [Figur 32] for at sænke løftearmene.

Løftearmens flydestilling - (venstre håndtag)

Tryk og hold flydeknappen (3) [Figur 32], mens håndtaget er i neutralstilling. Flyt håndtaget til løftearmens ned-position (2) [Figur 32], og udløs derefter knappen.

Tryk på flydeknappen igen (3), eller flyt håndtaget til løftearmens op-position (1) [Figur 32].

Løftearmenes flydestilling bruges til at planere løst materiale, mens læsseren bakker.

Figur 33

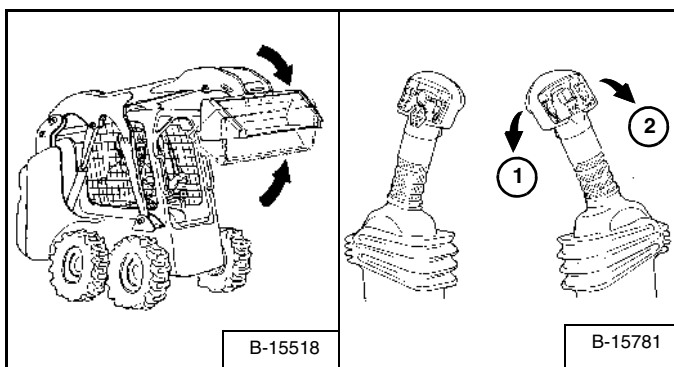

Vippefunktion - (højre håndtag)

Bevæg håndtaget indad (1) [Figur 33] for at vippe skovlen bagover.

Bevæg håndtaget udad (2) [Figur 33] for at vippe skovlen fremover.

Valgbar joystick-styring (SJC) i 'H'-styringssystem

Figur 34

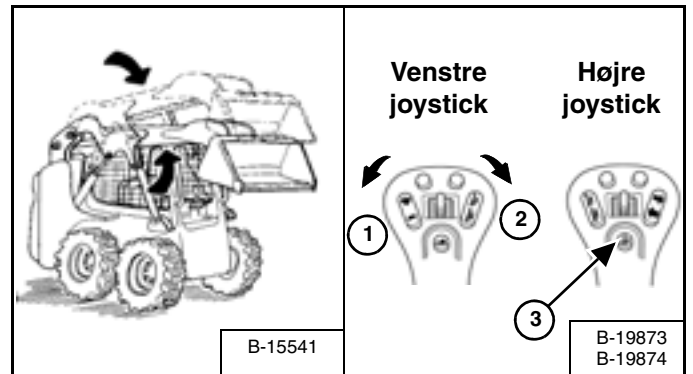

Betjening af løftearme - (venstre joystick)

Bevæg joysticket udad (1) [Figur 34] for at hæve løftearmene.

Bevæg joysticket indad (2) [Figur 34] for at sænke løftearmene.

Løftearmens flydestilling - (venstre og højre joystick)

Tryk og hold flydeknappen (3) [Figur 34], mens joystickene er i neutralstilling. Flyt venstre joystick til løftearmens ned-position (2) [Figur 34], og udløs derefter knappen.

Tryk på flydeknappen (3) igen, eller flyt venstre joystick til løftearmens op-position (1) [Figur 34] for at deaktivere.

Løftearmenes flydestilling bruges til at planere løst materiale, mens læsseren bakker.

Figur 35

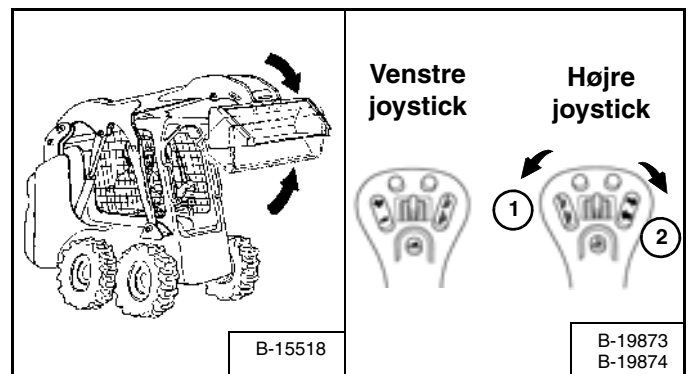

Vippefunktion - (højre joystick)

Bevæg joysticket indad (1) [Figur 35] for at vippe skovlen bagover.

Bevæg joysticket udad (2) [Figur 35] for at vippe skovlen fremover.

HYDRAULISK STYRING (FORTSAT)

Valgbar joystick-styring (SJC) i 'ISO'-styringssystem

Figur 36

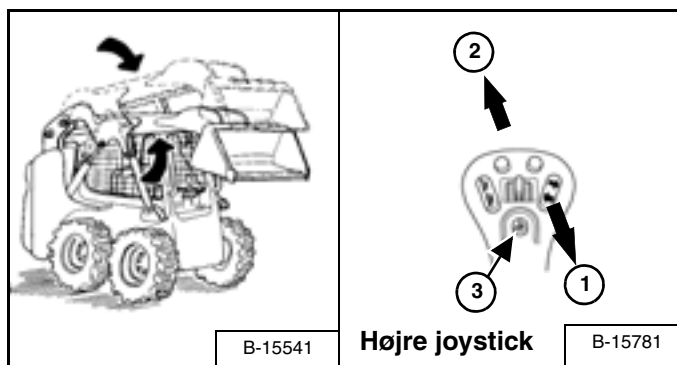

Betjening af løftearme - (højre joystick)

Bevæg joysticket tilbage (1) [Figur 37] for at hæve løftearmene.

Bevæg joysticket fremad (2) [Figur 37] for at sænke løftearmene.

Løftearmens flydestilling - (højre joystick)

Tryk og hold flydeknapen (3) [Figur 37], mens joysticket er i neutralstilling. Flyt joysticket til løftearmens ned-position (2) [Figur 37], og udløs derefter knappen.

Tryk på flydeknapen (3) igen, eller flyt joysticket til løftearmens op-position (1) [Figur 37] for at deaktivere.

Løftearmenes flydestilling bruges til at planere løst materiale, mens læsseren bakker.

Figur 37

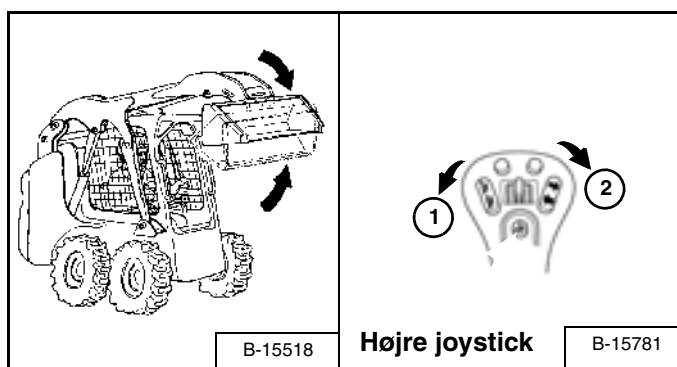

Vippefunktion - (højre joystick)

Bevæg joysticket indad (4) [Figur 37] for at vippe skovlen bagover.

Bevæg joysticket udad (5) [Figur 37] for at vippe skovlen fremover.

Betjening af ventil for skovlposition (hvis monteret)

Ventilen for skovlposition holder skovlen i omtrent samme stilling, som den var placeret i, før løftearmene blev hævet.

Figur 38

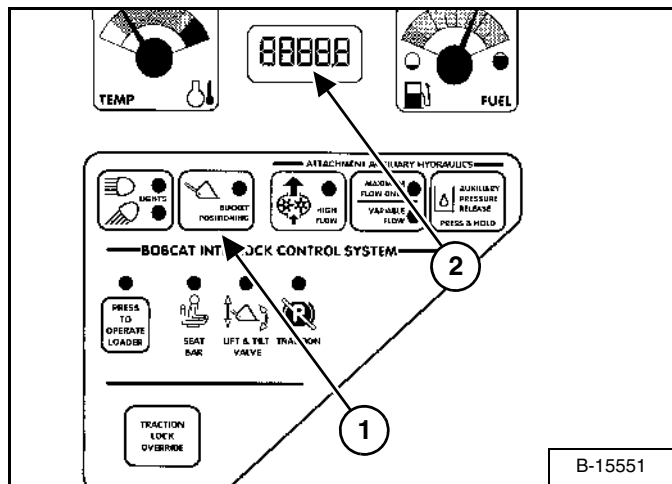

Tryk på BUCKET POSITIONING-knappen (1) [Figur 38] for at aktivere skovlpositionsfunktionen. (Lampen tændes). Tryk igen for at deaktivere.

Skovlpositionering fungerer kun under opadgående løft.

Hvis der trykkes på knappen til skovlpositionering og den holdes i 2 sekunder, vises advarsels- og standsningsstatus. (Se Fremgangsmåde på side 114.)

HYDRAULISK STYRING (FORTSAT)

Betjening af hjælpehydraulik (VARIABLET FLOW)

Figur 39

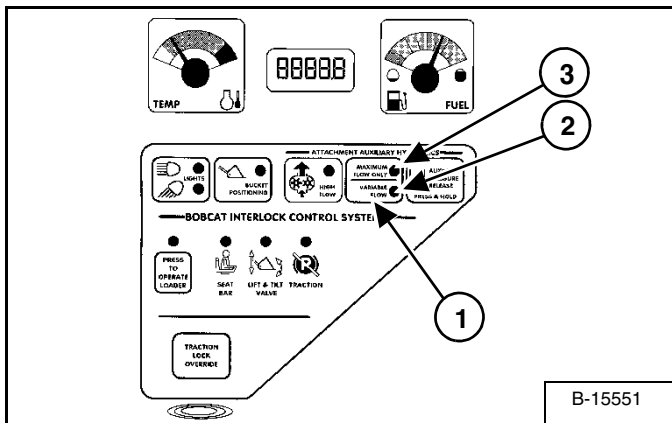

Figur 40

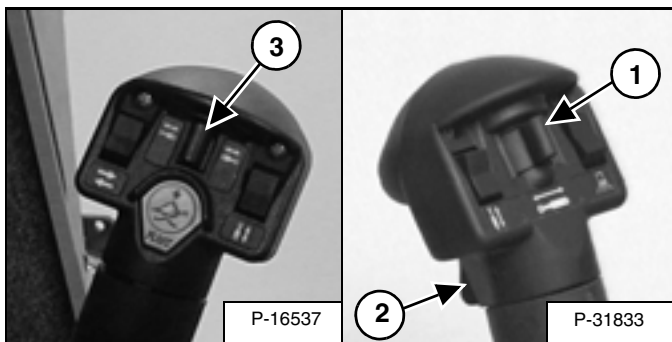

VARIABLET FLOW muliggør langsom-til-hurtig-bevægelse af hjælpehydraulikfunktioner. Hvis du bevæger knappen til hjælpehydraulik (1) [Figur 40] halvvejs, vil hjælpehydraulikfunktionerne kunne bevæges ca. på halv hastighed.

Tryk på hjælpehydraulikknappen (1) [Figur 39] én gang.

Lampen (2) [Figur 39] tændes.

Tryk to gange mere på hjælpehydraulikknappen (1) [Figur 39] for at frakoble.

Begge lamper (2 og 3) [Figur 39] slukkes.

BEMÆRK: Når føreren sidder i sædet og hæver sikkerhedsbøjlen, deaktiveres hjælpehydrauliksystemet (foran og bag).

Betjening af hjælpehydraulik - (KUN MAKSIMALT FLOW)

MAKSIMALT FLOW muliggør kun hurtig bevægelse. Hvis du bevæger knappen til hjælpehydraulik (1 eller 3) [Figur 40], vil hjælpehydraulikfunktionerne kunne bevæges med høj hastighed. Udløs kontakten for at stoppe hjælpehydraulikfunktionerne.

Tryk på knappen til hjælpehydraulik (1) [Figur 39] to gange.

Lampen (3) [Figur 39] tændes.

Tryk på hjælpehydraulikknappen (1) [Figur 39] igen for at frakoble.

Begge lamper (2 og 3) [Figur 39] slukkes.

BEMÆRK: Når føreren sidder i sædet og hæver sikkerhedsbøjlen, deaktiveres hjælpehydrauliksystemet (foran og bag).

Betjening af forreste hjælpehydraulik (VARIABLET FLOW)

Tryk på hjælpehydraulikknappen for VARIABLET FLOW.

Tryk knappen (1) [Figur 40] mod højre eller venstre for at ændre væskeflowets retning for de forreste lynkoblinger. (f.eks. åbning og lukning af gribeskovlens tænder).

Betjening af forreste hjælpehydraulik (MAKSIMALT FLOW)

Tryk på knappen til hjælpehydraulik for MAKSIMALT FLOW.

Tryk knappen (1) [Figur 40] mod højre eller venstre for at ændre væskeflowets retning for de forreste lynkoblinger. (f.eks. åbning og lukning af gribeskovlens tænder).

Tryk igen for at deaktivere.

HYDRAULISK STYRING (FORTSAT)

Betjening af forreste hjælpehydraulik (VEDVARENDE FLOW)

Efter valg af VARIABELT eller MAKSIMALT FLOW skal du trykke på forreste kontakt (2) [Figur 40] for at give de forreste lynkoblinger et konstant flow af væske til den hunkobling, der er under tryk. (F.eks. betjening af dybdegraveudstyr).

MODSAT VEDVARENDE FLOW - For at indstille modsat flow (han-kobling under tryk), vælges VARIABELT eller MAKSIMALT FLOW, og mens knappen til hjælpehydraulik (1) [Figur 40] holdes til venstre, trykkes derefter på den forreste kontakt (2) [Figur 40]. Modsat flow kan kun bruges med bor, mekaniske river, fejmaskiner, grubber, og vibrationstromler.

Tryk på den forreste kontakt (2) [Figur 40] endnu en gang for at afbryde vedvarende betjening.

Betjening af bageste hjælpehydraulik (hvis monteret)

Figur 41



Kontakterne på venstre håndtag styrer bageste hjælpehydraulik.

Tryk på knappen til hjælpehydraulik for MAKSIMALT FLOW.

Tryk kontakten (3) [Figur 40] mod højre eller venstre for at ændre retning for væskeflowet til bageste lynkoblinger [Figur 41]. (F.eks. hævnings- og sænkning af bageste stabilisatorer).

Lynkoblinger



Dieselbrændstof eller hydraulisk væske under tryk kan trænge ind i huden eller øjnene og forårsage alvorlig skade eller dødsfald. Væskelækager under tryk kan måske ikke ses. Brug et stykke pap eller træ til at finde lækager. Brug ikke hånden. Brug beskyttelsesbriller. Hvis der trænger væske ind i huden eller øjnene, skal du straks opsøge en læge, der har kendskab til denne type skader.

W-2072-0496

Figur 42

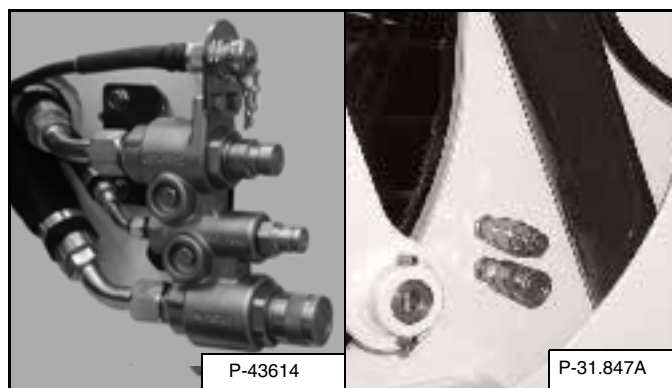

Tilslutning: Fjern snavs og fremmedlegemer fra overfladen af både han- og hunkoblingen, og fra han-koblingens yderdiameter. Foretag en visuel kontrol af koblingerne for rust, revner, beskadigelse eller unormal slitage. Hvis ovenstående problemer konstateres, skal kobling(erne) [Figur 42] udskiftes.

Placér han-koblingen i hun-koblingen. Fuld forbindelse er opnået, når kugleudløserens muffe glider fremad på hun-koblingen.

Frakobling: Tag fat i han-koblingen. Træk hunkoblingens muffe tilbage, indtil koblingerne slipper.

HYDRAULISK STYRING (FORTSAT)

Udløsning af hydraulisk tryk (læsser og udstyr)

⚠ ADVARSEL

RISIKO FOR FORBRÆNDING

Hydraulikvæske, rør, fittings og lynkoblinger kan blive varme ved brug af maskinen og udstyr. Pas på ved til- og frakobling af lynkoblingerne.

W-2220-0396

Lynkoblinger til fronttilbehør

Ved tilslutning: Tryk lynkoblingerne tæt sammen, og hold i fem sekunder. Trykket bliver automatisk udløst, når koblingerne tilkøbes.

Ved frakobling: Tryk lynkoblingerne tæt sammen, og hold dem i fem sekunder. Træk derefter muffen tilbage, indtil koblingerne slipper.

Lynkoblinger til bageste hjælpeudstyr

Figur 43

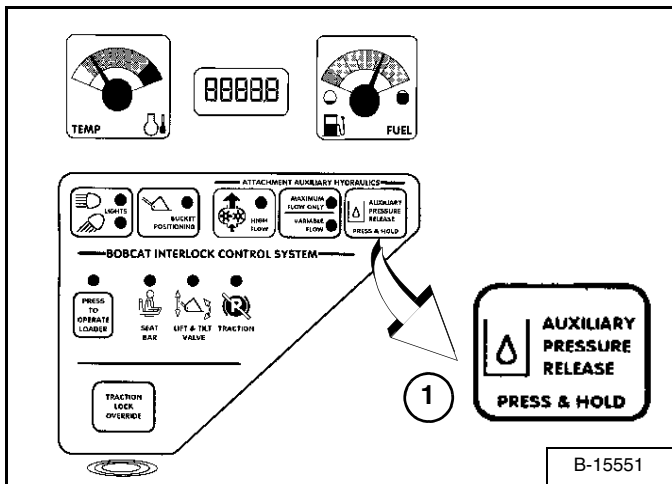

Tryk på AUXILIARY PRESSURE RELEASE-knappen (1) [Figur 43]. Hols den nede i to sekunder, efter at nmotoren er standset helt. Trykket vil udløses.

Betjening af high flow-hydraulik (hvis monteret)

Figur 44

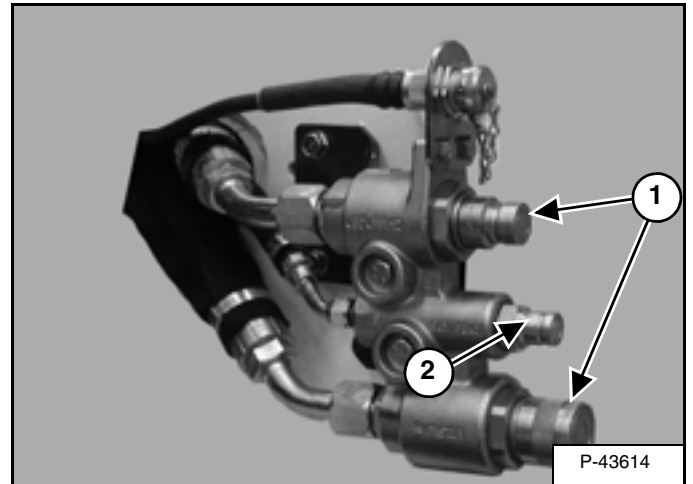

High flow-funktionen giver ekstra gennemstrømning til hydrauliksystemet ved betjening af tilbehør, som kræver højere hydraulikflow (f.eks. Rydder).

Forbind udstyret til lynkoblingerne (1) [Figur 44].

Visse typer udstyr kan have et dræn, som skal forbindes til den lille lynkobling (2) [Figur 44].

Figur 45

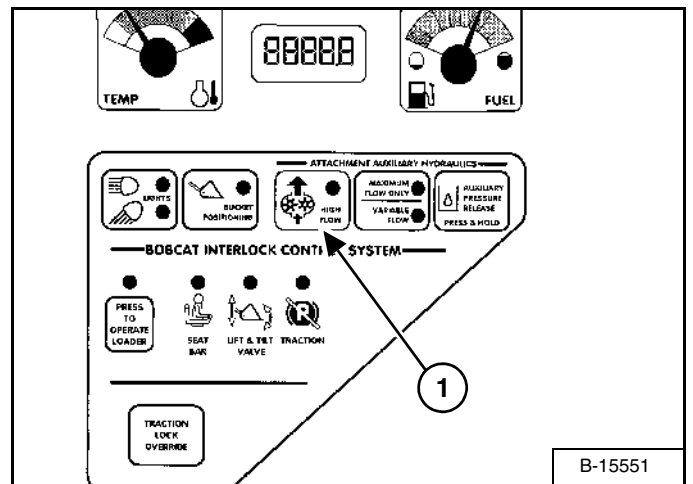

Tryk på HIGH FLOW-knappen (1) [Figur 45].

Tryk en gang mere for at frakoble.

HYDRAULISK STYRING (FORTSAT)

Betjening af high flow-hydraulik (hvis monteret) (Fortsat)

Figur 46

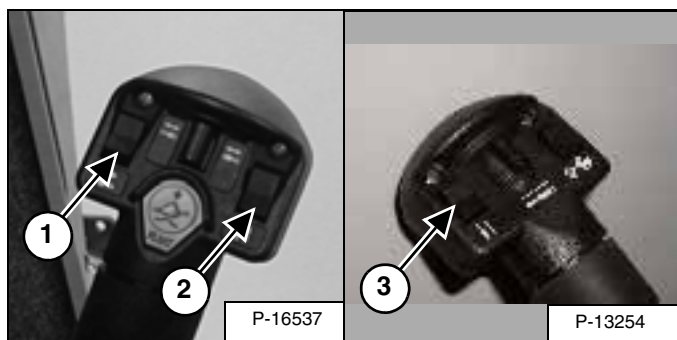

Du kan bruge ekstra kontakter (1, 2 og 3) [Figur 46] på højre og venstre styrehåndtag til funktioner, som styrer visse typer udstyr.

Se detaljer i betjenings- og vedligeholdelsesvejledningen for det relevante udstyr.

Kontrolenhed til udstyr (ACD) (hvis monteret)

Figur 47

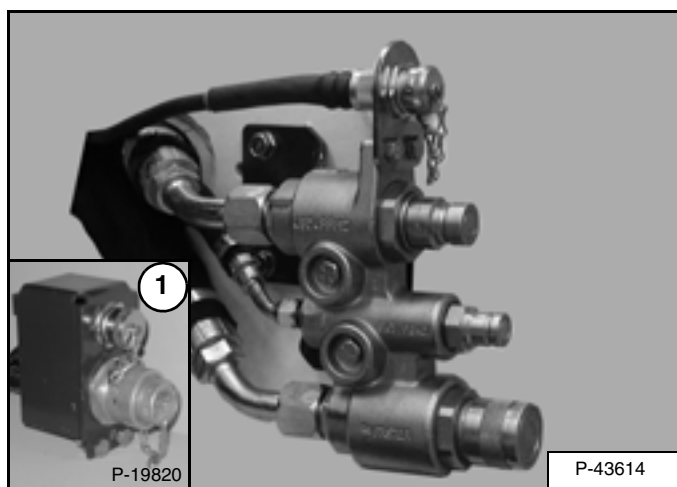

Du skal bruge et Dual-Connector-kit (7-pin / 14-pin)-(1) [Figur 47] til at betjene udstyr fra tidligere modeller. Kontakt din Bobcat-forhandler.

Sekundær hjælpehydraulik til forreste udstyr (hvis monteret)

Figur 48

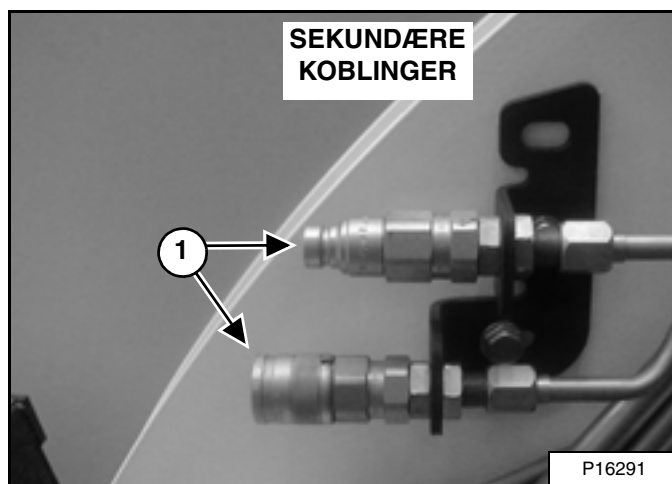

De sekundære lynkoblinger til forreste hjælpehydraulik (1) [Figur 48] kan påmonteres senere. De anvendes, når der er brug for ekstra hjælpehydraulik (f.eks. Sideskift på planeringsmaskine).

Forbind udstyret til den sekundære hjælpehydraulik (1) [Figur 48].

Sæt hjælpehydraulikknappen på *Variable Flow* eller *Maximum Flow Only*. (Se Betjening af hjælpehydraulik (VARIABLET FLOW) på side 21) eller (Se Betjening af hjælpehydraulik - (KUN MAKSIMALT FLOW) på side 21).

Figur 49



Når kontakten (1) [Figur 49] skubbes til højre eller venstre, ændres væskens strømretning. (F.eks. Sideskift på planeringsmaskinen).

BEMÆRK: Hjælpehydraulikken til forreste sekundært udstyr **og** bageste hjælpehydraulik fungerer fra den samme hjælpesektion af kontrolventilen. Hvis der kun er brug for en af disse hjælpefunktioner, må den anden kobles fra.

Figur 50

ADVARSEL

UNDGÅ PERSONSKADE ELLER DØD

- Hold døren lukket, undtagen for service.
- Hold motoren fri for brændbart materiale.
- Hold kroppen, løse genstande og tøj væk fra elektriske kontakter, bevægelige dele, varme dele og udstødning.
- Brug ikke linsen i området med eksplosiv støv eller gas, eller hvor udstødning kan komme i kontakt med brændbart materiale.
- Brug aldrig ether eller startvæske på dieselmotoren med gløder. Brug kun starthjælp, som er godkendt af motorfabrikanten.
- Udsivende væske under tryk kan komme på huden og forårsage alvorlig skade.
- Batterisyre kan forårsage alvorlig forbrænding; blyet beskyttelsesbriller. Hvis øjne, krop eller tøj kommer i kontakt med syre, skal der skylles omhyggeligt med vand. Ved kontakt med øjne, skal der skylles grundigt og søges lægehjælp.
- Batteriet frembringer brændbare og eksplosive gasser. Hold lysbøer, græs, sønner og tændt tobak væk fra batterier.
- Ved brug med startkabler, skal det negative kabel altid tilsluttes til sidst til motoren, aldrig på batteriet. Efter start med startkabler skal det negative kabel fjernes fra motoren først.

GENREELLE SMØRINGSDIAGRAMMER

MASKINE MED RADIAL LØFTERETNING

MASKINE MED LØDRET LØFTERETNING

• TYPISKE SMØREPUNKTER

67-05-6734534B-0A

SERVICETJEKLISTE OG -PLAN

FOR HVER 10 TIMER FØR START AF LADDEREN

- • MOTOROLE OG FALTER - Kontroller niveau, og påfyld efter behov. Pas på ikke at fylde for meget på. Start alle og lader alle i løbet af 30 timer, derefter tilmåles til betjenings- og vedligeholdelsesbetjeningen for korrekt udstemningsniveau for din model.
- • MOTORENS LØFTFLATER - Kontroller størrelsesindikator og / eller display. Effensen kan ved behov. Brug ikke komponentet til at rengøre udstøder.
- • MOTORLØFTSYSTEM - Kontroller for udstøder og beskyttede komponenter.
- • MOTORENS KØLESYSTEM - Sørg for korrekt vand, olie, kølevæske, kiler og tæl for fremadgående. Kontroller kølevæskens niveau og tilføj kølevæske ifald nødvendigt.
- • BRÆNDSTOFFILTER - Fjern forurening og olie.
- • LÅSSEKLEDETS LØFTARMER, LØFTLEKKE, CYLINDERE, ROB-TACH-SYSTEMETS DREJETAPPE OG KILER, STYREKONTROLLER (kun AWS-motoren) - Smør med universalmotorsmørlolie. (Hvis monteret.)
- • SKRUEHØDSELER, SKRUEHØDSELE OG SKRUEHØDSELÅSE - Kontroller funktion. Reguler eller udsålt efter behov. Brug beskyttende dæksel for sørens og fremadgående.
- • SCS - Kontroller, at sprøjten fungerer korrekt. Brug beskyttende dæksel for sørens og fremadgående. Løb- og vippefunktioner MÅ IKKE betjenes med åbent sikkerhedsdæksel.
- • DÆK - Kontroller dæktryk. Pump til det MAKSIMALE tryk, der er angivet på siden af dækkene.
- • GEMSELT - Kontroller, om der er løstskruede eller beskadigede dele, skader på beskadigede, kontroller instrumentbetjening, om højttalere eller løstskruede lydtilslutningskabler er løst, efterse for tilslutninger, beskyttende eller manglende sikkerhedsdæksel (varmekap).

FOR HVER 50 TIMER

- • HYDRAULIKVÆDSKE, SLAGER OG RØR - Kontroller væskensniveau, og påfyld efter behov. Kontroller for beskadigede og utætheder. Reguler eller udsålt efter behov.
- • SLUTTORE/KØRERES, kun maskiner med hjul - Kontroller væskensniveau, og påfyld efter behov.
- • HYDRAULIK - OG STYREKONTROLLER, HÅNDTAG OG / ELLER JOYSTICK - Kontroller for korrekt betjening. Juster, hvis nødvendigt.
- • HULLMØTTERER / LÅSSEKLEDETS DRIFTSKIL - Efterse for løse møtetter, og tilspænd efter behov.
- • LÅSSEKLEDETS SPÆNDING (kun maskiner med lårbevægelse) - Kontroller spændingen, og juster efter behov.

FOR HVER 100 TIMER

- • ONSTIFANGEREN - Tæt gasketkammeret. (Hvis monteret.)
- • BATTERI - Kontroller batteriet, hvideblanding og forbindelser for skader, og tjek elektrolytensniveau. Påfyld derefter vand efter behov.
- • DREVLINJE - Smør motor til pumpe-koblingen med et tilkommet universalmotorsmørlolie. (Hvis monteret.)
- • DREJETAPPER TIL STYREHÅNDTAG - Smør med et tilkommet universalmotorsmørlolie. (Hvis monteret.)
- • BRÆNDSTOFFILTER - Udsålt filter.
- • STYREKOLTE (kun AWS-motoren) - Smør med et tilkommet universalmotorsmørlolie.
- • MOTOR / HYDRAULISK DRIVREM - Kontroller for slitage eller studs. Juster eller udsålt efter behov. (Hvis monteret.)
- • ANDRE DRIVREMME (Hydrauliske pumper, vandpumpe, generator og airconditionering - hvis monteret) - Kontroller tilstand og spænding. Juster eller udsålt efter behov.
- • SCS - Kontroller, at luftens omstødningsfunktion fungerer korrekt.

FOR HVER 500 TIMER

- • HYDRAULISK/HYDROSTATISK SYSTEM - Udsålt filter. Sæt beholderens udflytningstryk på igen.
- • INDLINDEFILTER TIL STYREVENTIL (kun AWS) - Udsålt filter.

FOR HVER 1000 TIMER

- • HYDRAULISK BEHOLDER - Udsålt væske.
- • SLUTTORE/KØRERES på maskiner med hjul - udsålt væske.
- • LÅSSEKLEDETS LØFTARMER, REMSKIVEMÅLER (kun maskiner med lårbevægelse) - Udsålt væske (hvis nødvendigt).
- • DRÆNFILTER TIL DRIVMOTORKASSE - Udsålt filter (hvis monteret).
- • HVALLEJER OG UDVENDIGE NOTER (kun AWS) - Pak hvallejer igen, smør interne noter i nærgaffel. (Kun forhandlerservice)

BEMÆRK:

- Udsålt elementet tidligt, hvis advaringsindikatoren for transmission lyser i mere end fem minutter, når hydrokvalitet er ved driftstemperatur.
- Udsålt service efter de første 50 timer, og derefter ifølge planen.
- De betjenings- og vedligeholdelsesbetjeningen for korrekte vækstspecifikationer, varemærker for og placering af alle samt passende serviceinterval for din model.

SE BETJENINGS- OG VEDLIGEHOLDELSERVEJLEDNINGEN FOR FLERE OPLYSNINGER OG INSTRUKTIONER.

60957

6734534B-V

DAGLIG KONTROL (FORTSAT)

Daglig kontrol og vedligeholdelse

Vedligeholdelse skal foretages regelmæssigt. I modsat fald vil der opstå kraftig slitage og funktionssvigt. Serviceplanen [Figur 50] er en vejledning i korrekt vedligeholdelse af Bobcat-læsseren. Den befinder sig på indersiden af bagdøren på læsseren samt i denne vejledning.

- Motoroliestand
- Hydraulikvæskestand / Hydrostatisk væskestand
- Motorluftfilter: Efterse luftsystemet for skader og lækager
- Motorkølemiddelstand: Efterse systemet for skader og lækager
- Førerkabine og førerkabinens monteringsbeslag
- Sikkerhedssele
- Sikkerhedsbøjle og sikkerhedslåse
- Smør drejetappe (løftearme, Bob-Tach, cylindre, Bob-Tach-kiler)
- Dæk: Kontrollér for slitage, beskadigelse, korrekt dæktryk
- Brændstoffilter – fjern vand i filtret
- Løse eller ødelagte dele – reparer eller udskift om nødvendigt
- Sikkerhedstrin og sikkerhedsskilte (mærkater): Udskift om nødvendigt
- Løftearmsstøtte. Udskift, hvis beskadiget
- BICS-system

ADVARSEL

Føreren skal være instrueret i brug af maskinen, før han/hun betjener den. Førere, som ikke har fået instruktion, kan forårsage personskade eller dødsfald.

W-2001-0502

BEMÆRK: Væsker som f.eks. motorolie, hydraulikvæske, kølemidler osv. skal bortskaffes på en miljømæssigt forsvarlig måde. Nogle steder kræver lovgivningen, at visse former for spild og lækage på jorden skal rengøres på en særlig måde. Læs lokale, regionale eller nationale bestemmelser vedrørende korrekt bortskaffelse.

VIGTIGT

VASK AF MÆRKATER MED HØJTRYKSRENSER

- Ret aldrig en stråle i lav vinkel direkte mod mærkaten. Det kan beskadige mærkaten og medføre, at den skaller af overfladen.
- Ret strålen mod mærkaten i en vinkel på 90 grader og i en afstand på mindst 300 mm. Vask fra midten af mærkaten og ud mod kanterne.

I-2226-0104

STARTFORBEREDELSE

Indstigning i læsseren

Figur 51



Brug skovlen eller trinene på tilbehøret, tag fat i håndtagene, og brug sikkerhedsstrædefladerne (oven på læsserens løftearme og ramme) ved ind- og udstigning. [Figur 51]. Lad være at hoppe.

Sikkerhedsstrinene er monteret på Bobcat-læsseren for at give en skridtsikker trædeflade, som kan benyttes ved ind- og udstigning.

Hold sikkerhedsstrinene rene, og udskift dem, hvis de går i stykker. Ekstra trin fås hos Bobcat-forhandleren.

Læs og forstå Betjenings- og vedligeholdelsevejledningen og operatørhåndbogen (1) [Figur 51], før du betjener læsseren.

Betjenings- og vedligeholdelsevejledningen samt øvrige vejledninger kan opbevares i en beholder til dette formål bag ved førersædet (2) [Figur 51].

⚠ ADVARSEL

Al betjening og vedligeholdelse af maskinen kræver, at vejledningen overholdes. Læs og forstå Betjenings- og vedligeholdelsevejledningen, operatørhåndbogen og skiltene (mærkaterne) på maskinen. Overhold advarslerne, og følg anvisningerne i vejledningerne ved reparations-, justerings- og vedligeholdelsesarbejde på maskinen. Kontrollér, at maskinen fungerer korrekt efter justering, reparation eller vedligeholdelse. Førere, som ikke har fået instruktion, eller manglende overholdelse af anvisningerne kan forårsage personskade eller dødsfald.

W-2003-0903

Justering af sæde

Figur 52

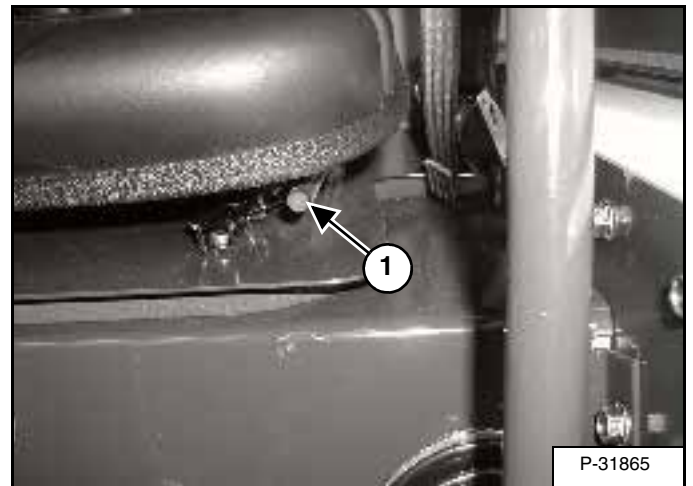

Udløs sædehåndtaget (1) [Figur 52] for at justere sædepositionen for behagelig betjening af læsserens kontrolgreb.

Figur 53

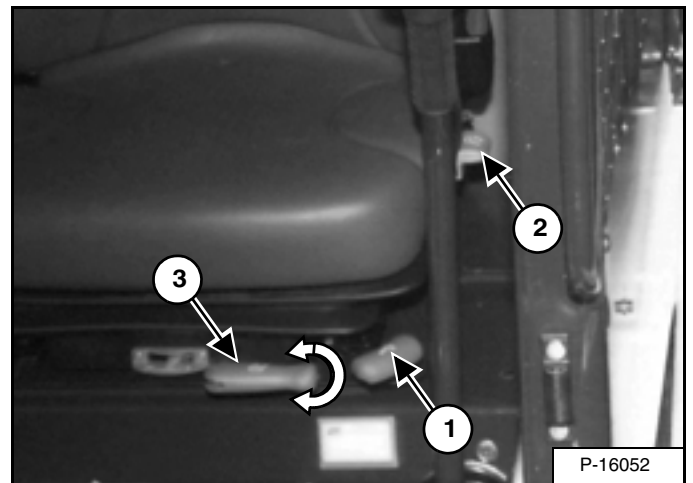

Affjedret sæde - (hvis monteret) Udløs håndtag (1) [Figur 53] for at justere sædeafstanden fra joystickene og fodstøtterne.

Udløs grebet (2) [Figur 53] for at justere sæderyggens vinkel.

Drej håndtaget (3) [Figur 53] for at justere sædehynden i forhold til førerens vægt.

STARTFORBEREDELSE (FORTSAT)

Justering af sikkerhedssele

Figur 54

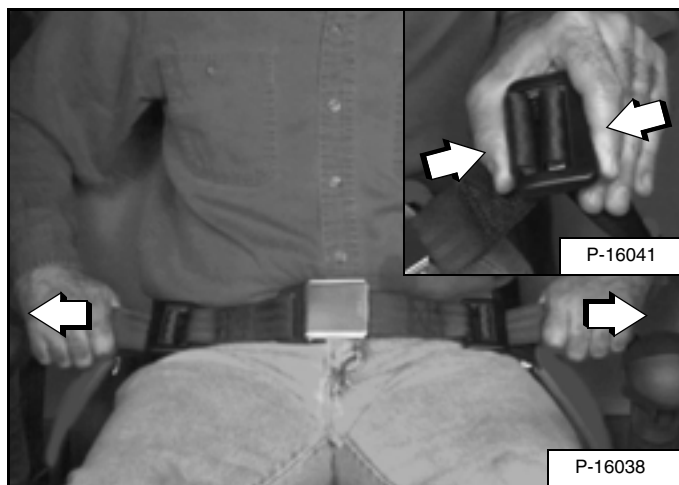

Klem begge selestrammere sammen for at løsne sikkerhedsseleens remme og justere længden på hver halvdel [Figur 54].

Spænd sikkerhedssele.

Træk enderne af sele gennem selestrammeren, så sele sidder tæt ind til kroppen, og så selespændet er centreret mellem hofterbenene [Figur 54].

Figur 55

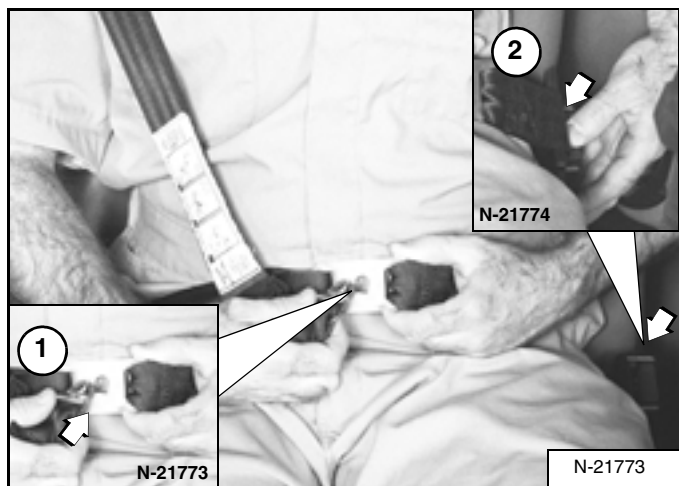

3-punktssele - (ekstraudstyr) Tilslut skulderselen til hofseselen (1) [Figur 55]. Træk hofseselen over til venstre side af sædet (2) [Figur 55], og spænd den.

Skulderselen skal sidde over højre skulder, og hofseselen skal sidde stramt over det nederste af hofterne. [Figur 55].

Sikkerhedsbøjle

Figur 56



Sænk sikkerhedsbøjlen, og aktivér parkeringsbremsen (1) [Figur 56].

Sæt pedalerne eller styrehåndtagene i neutral stilling.

BEMÆRK: Hold hænderne på styrehåndtagene og fødderne på pedalerne (eller fodhvilerne), mens der arbejdes med læsseren.

! ADVARSEL

RISIKO FOR PERSONSKADE ELLER LIVSFARE
Ved betjening af maskinen:

- Sørg for, at sikkerhedssele sidder tæt til kroppen.
- Sikkerhedsbøjlen skal være nede.
- Hold fødderne på styrepedalerne eller fodstøtterne og hænderne på styrehåndtagene.

W-2261-0799

START AF MOTOREN

Tændingslås

⚠ ADVARSEL

RISIKO FOR PERSONSKADE ELLER LIVSFARE

- På motorer kan der være varme dele, og udstødningen kan være varm. Hold brændbart materiale på afstand.
- Maskiner må ikke anvendes i en atmosfære med eksplosive gasser.

W-2051-1086

Udfør STARTFORBEREDELSENE. (Se STARTFORBEREDELSE på side 27.)

Figur 57



Sæt grebet til regulering af motorhastigheden i stillingen til 1/2 hastighed [Figur 57].

Figur 58

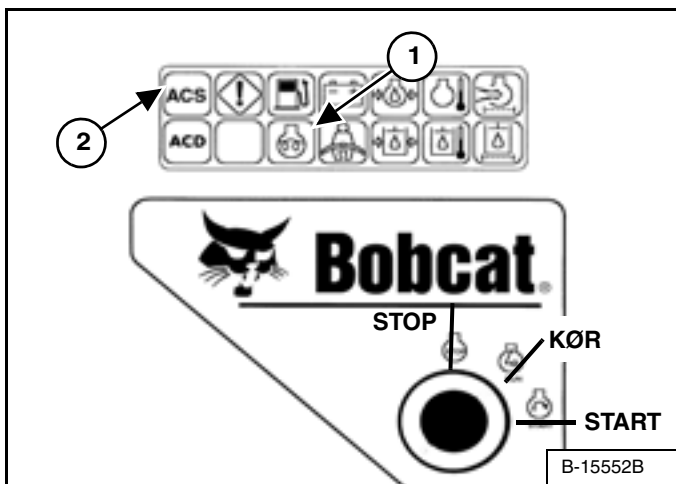

Drej tændingsnøglen til RUN [Figur 58]. Indikatoren på højre side af instrumentpanelet [Figur 58] LYSER et øjeblik, og instrumentpanelet / overvågningssystemet foretager en selvtest.

Hvis det er koldt, vil gløderørens cyklus starte automatisk. Lampen med gløderørssymbolet (1) [Figur 58] lyser, og timetælleren vil vise restcyklustiden.

Når lampen med gløderørssymbolet SLUKKES, skal tændingsnøglen drejes til START [Figur 58].

ACS (Advanced Control System): Kontrollér, at begge styrehåndtag er i neutral position før start af motoren. Flyt ikke styrehåndtagene fra neutral position, når nøglen drejes til KØR eller START [Figur 58].

BEMÆRK: Sørg for, at begge styrehåndtag (ACS) eller joystick (SJC) er i neutral stilling, før du starter motoren. Flyt ikke håndtagene eller joystickene fra neutral stilling, når nøglen drejes til RUN eller START [Figur 58].

Hvis et af håndtagene bevæges:

a. Neutral position for hydraulisk ventilspole og styrehåndtag kan måske ikke kalibreres korrekt. Dette kan medføre bevægelse af løfte- eller vippehydraulikcylindrene, når styrehåndtaget vender tilbage til neutral stilling efter start.

ELLER

b. ACS-indikatorlampen (2) [Figur 58] på det højre instrumentpanel lyser.

Hvis en af disse situationer forekommer, skal nøglen drejes tilbage til STOP [Figur 58]. Sæt håndtagene i neutral stilling, og start motoren igen.

Slip nøglen, når motoren starter. Den vender tilbage til RUN-positionen.

⚠ ADVARSEL

RISIKO FOR PERSONSKADE ELLER LIVSFARE

- Spænd sikkerhedsselen, start motoren og betjen kun maskinen fra førersædet.
- Bær aldrig løsthængende tøj ved arbejde i nærheden af maskinen.

W-2135-1188

START AF MOTOREN (FORTSAT)

Tændingslås (Fortsat)

Figur 59

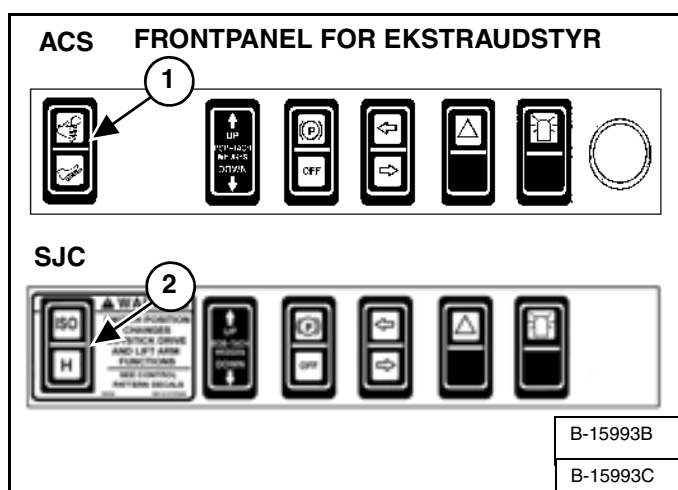

(ACS) Vælg betjening med håndtag eller fodpedaler (1) [Figur 59].

ELLER

(SJC) Vælg 'ISO'- eller 'H'-styringsystem (2) [Figur 59].

Figur 60

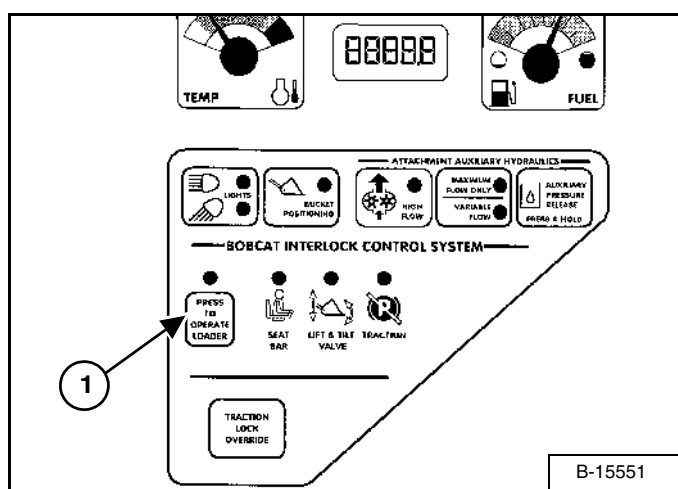

Tryk på PRESS TO OPERATE LOADER-knappen (1) [Figur 60] for at aktivere BICS-systemet og for at udføre hydraulik- og læsserfunktioner. (Se Koldstart på side 32.)

BEMÆRK: (SJC) Venteindstillingen blinker, hvilket viser, at du skal trykke på PRESS TO OPERATE LOADER. Lampen blinker, når nøglen er i ON, og fortsætter med at blinke, indtil der trykkes på PRESS TO OPERATE LOADER, derefter lyser den konstant. Hvis der skiftes indstilling (ISO/H) under kørslen, lyser den aktive indstilling konstant, og venteindstillingen blinker. Når betjeningen af maskinen returneres til neutral, slukkes den aktive indstilling, og venteindstillingen blinker, indtil du trykker på PRESS TO OPERATE LOADER-knappen.

! ADVARSEL

Hvis motoren er i gang i et lukket lokale, skal der tilføres frisk luft for at undgå koncentration af udstødningssgas. Hvis motoren er stationær, skal udstødningen udsuges. Udstødning indeholder gasser, som er lugtfri og usynlige, og som kan dræbe uden varsel.

W-2050-1285

START AF MOTOREN (FORTSAT)

Nøglefri



RISIKO FOR PERSONSKADE ELLER LIVSFARE

- På motorer kan der være varme dele, og udstødningen kan være varm. Hold brændbart materiale på afstand.
- Maskiner må ikke anvendes i en atmosfære med eksplosive gasser.

W-2051-1086

Udfør STARTFORBEREDELSENE. (Se STARTFORBEREDELSE på side 27.)

Figur 61



Sæt grebet til regulering af motorhastigheden i stillingen til 1/2 hastighed [Figur 61].

BEMÆRK: Læssere med *nøglefrit instrumentpanel* er fra fabrikens side udstyret med en permanent, vilkårligt genereret master-adgangskode. Din læsser vil blive tildelt en ejeradgangskode. Din forhandler udleverer adgangskoden til dig. Skift adgangskoden til en, som du let kan huske, for at forhindre uautoriseret brug af læsseren. (Se Adgangskode på side 110). Opbevar adgangskoden et sikkert sted af hensyn til fremtidig brug.

Figur 62

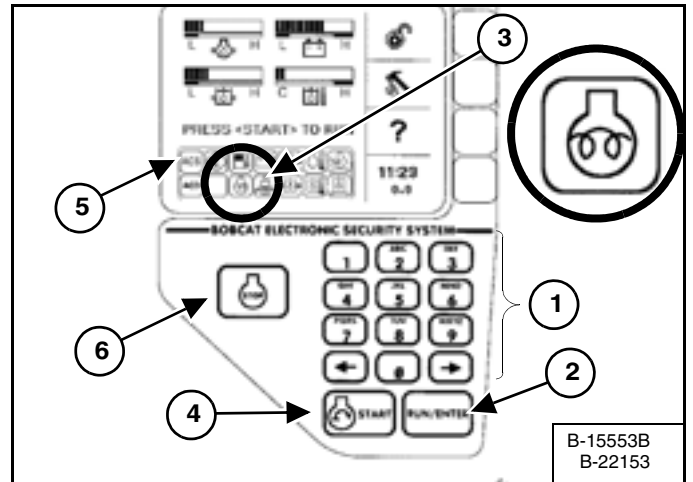

Brug det numeriske tastatur (1) [Figur 62] til at angive adgangskoden, og tryk derefter på RUN / ENTER-knappen (2) [Figur 62].

Hvis temperaturen er lav, starter gløderørens cyklus automatisk, og kontrollampen med gløderørsymbolet (3) [Figur 62] lyser.

Når kontrollampen med gløderørsymbolet SLUKKES, skal du trykke på START-knappen (4) [Figur 62]. Slip knappen, når motoren starter.

BEMÆRK: Sørg for, at begge styrehåndtag (ACS) eller joystick (SJC) er i neutral stilling, før du starter motoren. Flyt ikke håndtagene eller joystickene fra neutral stilling, når du forsøger at starte motoren.

Hvis et af håndtagene bevæges:

a. Neutral position for hydraulisk ventilspole og styrehåndtag kan måske ikke kalibreres korrekt. Dette kan medføre bevægelse af løfte- eller vippehydraulikcylindrene, når styrehåndtaget vender tilbage til neutral stilling efter start.

ELLER

b. ACS-indikatorlampen (5) [Figur 62] på det højre instrumentpanel lyser.

Hvis en af disse situationer indtræffer, skal du trykke på STOP-knappen (6) [Figur 62]. Sæt håndtagene i neutral stilling, og start motoren igen.

START AF MOTOREN (FORTSAT)

Nøglefri (Fortsat)

Figur 63

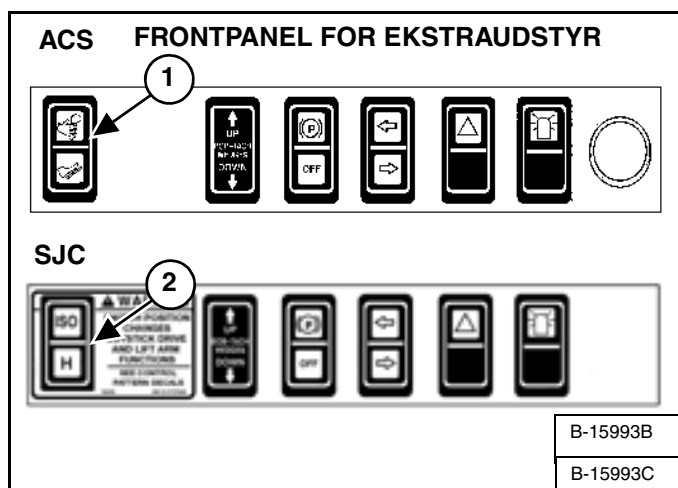

(ACS) Vælg betjening med håndtag eller fodpedaler (1) [Figur 63].

ELLER

(SJC) Vælg 'ISO'- eller 'H'-styringsystem (2) [Figur 63].

Figur 64

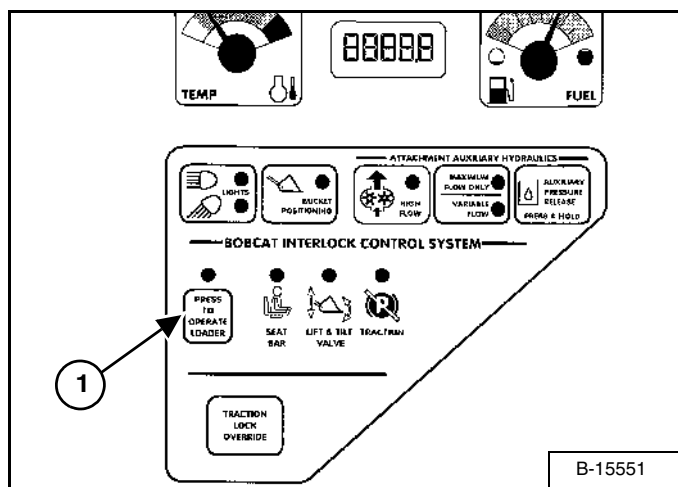

Tryk på PRESS TO OPERATE LOADER-knappen (1) [Figur 64] for at aktivere BICS-systemet og for at udføre hydraulik- og læsserfunktioner. (Se Koldstart på side 32.)

BEMÆRK: (SJC) Venteindstillingen blinker, hvilket viser, at du skal trykke på PRESS TO OPERATE LOADER. Lampen blinker, når nøglen er i ON, og fortsætter med at blinke, indtil du trykker på PRESS TO OPERATE LOADER, derefter lyser den konstant. Hvis der skiftes indstilling (ISO/H) under kørslen, lyser den aktive indstilling konstant, og venteindstillingen blinker. Når betjeningen af maskinen returneres til neutral, slukkes den aktive indstilling, og venteindstillingen blinker, indtil du trykker på PRESS TO OPERATE LOADER-knappen.

⚠ ADVARSEL

Hvis motoren er i gang i et lukket lokale, skal der tilføres frisk luft for at undgå koncentration af udstødningsgas. Hvis motoren er stationær, skal udstødningen udsuges. Udstødning indeholder gasser, som er lugtfri og usynlige, og som kan dræbe uden varsel.

W-2050-1285

Koldstart

⚠ ADVARSEL

Brug ikke æter til tændrørssystemer (forvarmning). Det kan medføre en eksplosion, som kan forårsage personskade, død eller alvorlig motorskade.

W-2071-0903

Hvis temperaturen er under frysepunktet, udføres følgende for lettere at starte motoren:

- Udskift motorolien med olie af en type og med en viskositet, som passer til den forventede temperatur ved start. (Se MOTORSMØRESYSTEM på side 78.)
- Kontrollér, at batteriet er fuldt opladet.
- Montér en motorvarmer, som kan fås hos din Bobcat-forhandler.

BEMÆRK: LCD-displayet på *det nøglefri panel* kan måske ikke umiddelbart ses ved temperaturer under -26°C (-15°F). Det kan vare fra 30 sekunder til flere minutter, før skærmpanelet er varmet op. Alle systemer bliver overvåget, selvom skærmen ikke er tændt.

START AF MOTOREN (FORTSAT)

Opvarmning af det hydrauliske / hydrostatiske system

VIGTIGT

Ved temperaturer under -30°C (-20°F) skal hydrostatikolien opvarmes før start. Det hydrostatiske system vil ikke få nok olie ved lave temperaturer og vil dermed blive beskadiget. Parkér om muligt maskinen et sted, hvor temperaturen vil være over -18°C (0°F).

I-2007-1285

Lad motoren arbejde i mindst 5 minutter for at opvarme motoren og den hydrostatiske gearolie, før læsseren betjenes.

Figur 65

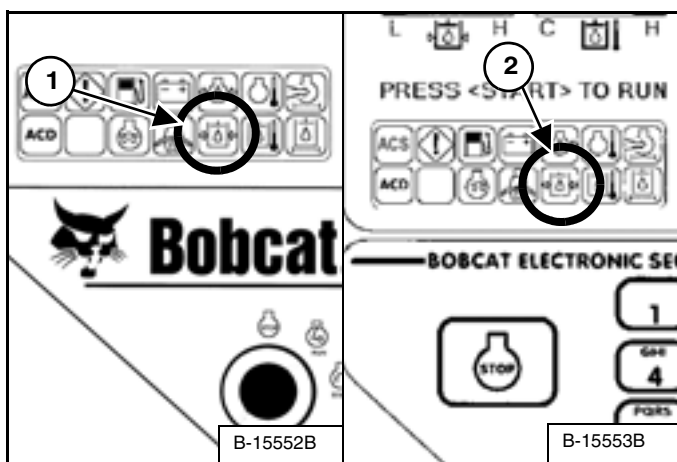

Hvis lampen med væsketryksymbolet (1) [Figur 65] (panel med tændingsnøgle) eller (2) [Figur 65] (nøglefrit panel) TÆNDES, når læsseren betjenes (kold), er der brug for længere tid til at varme op.

OVERVÅGNING AF SKÆRMPANELERNE

Venstre panel

Figur 66

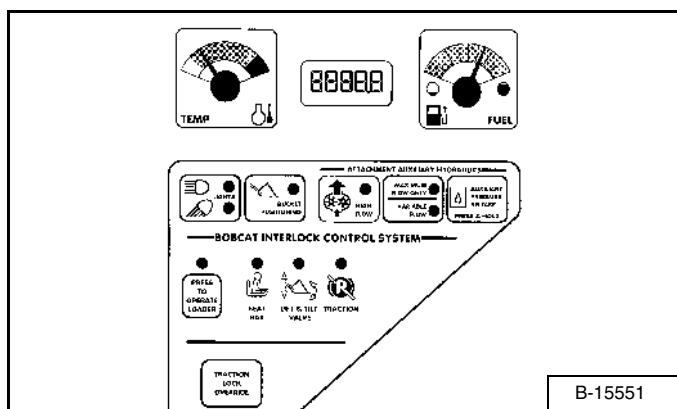

Hold jævnligt øje med temperatur- og brændstofmålerne og BICS-lamperne (de skal alle lyse, for at læsseren kan betjenes [Figur 66]).

Figur 67

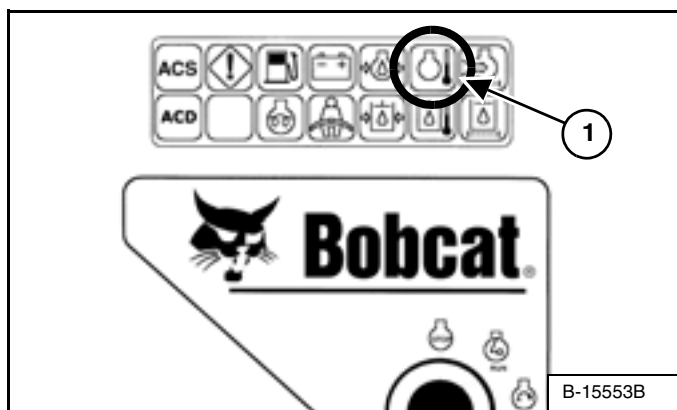

Højre panel (med tændingsnøgle)

Når motoren kører, skal der jævnligt holdes øje med højre instrumentpanel [Figur 67] for signaler om fejltilstand.

Det tilhørende ikon lyser, hvis der er opstået en fejltilstand.

EKSEMPEL: Motorens kølevæsketemperatur er for høj

Motortemperaturikonet (1) [Figur 67] lyser.

Tryk og hold LIGHTS-knappen i to sekunder. Én af de følgende SERVICEKODER vises.

- **08-10** Motorkøletemperatur høj
- **08-11** Motorkøletemperatur ekstremt høj

Find årsagen til fejlkoden, og korriger den, før læsseren betjenes igen.

OVERVÅGNING AF SKÆRMPANELERNE (FORTSAT)

Højre panel (uden tændingsnøgle)

Figur 68

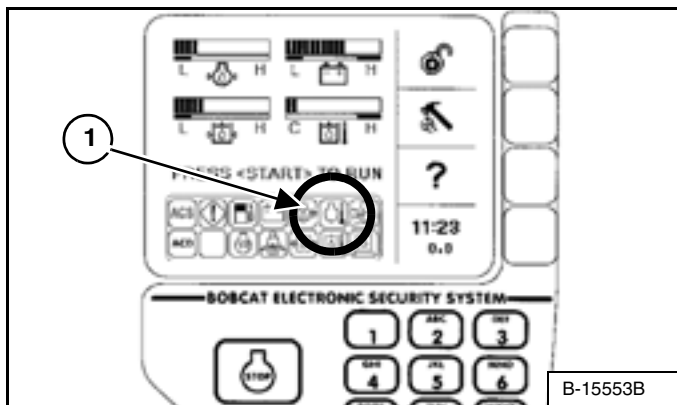

Når motoren kører, skal der jævnligt holdes øje med højre instrumentpanel [Figur 68] for signaler om fejltilstande.

Det tilhørende ikon lyser, hvis der er opstået en fejltilstand.

EKSEMPEL: Motorens kølevæsketemperatur er for høj

Motortemperaturikonet (1) [Figur 68] lyser.

Tryk og hold LIGHTS-knappen i to sekunder. Én af de følgende SERVICEKODER vises.

- **08-10** Motorkøletemperatur høj
- **08-11** Motorkøletemperatur ekstremt høj

Endvidere viser displayet på det nøglefri panel en beskrivelse af den ekstreme fejl, der kan medføre skade på motoren eller læsserens systemer [Figur 68].

Find årsagen til fejlkoden, og korriger den, før læsseren betjenes igen.

Advarsel og standsning

Når der opstår en ADVARSELS-tilstand, vil det tilsvarende ikon LYSE, og der vil lyde 3 bip fra alarmeren. Vær opmærksom på, at hvis denne tilstand får lov til at fortsætte, kan der ske skade på motoren eller på læsserens hydrauliske systemer.

Når der opstår en STANDSNINGS-tilstand, vil det tilsvarende ikon LYSE, der vil lyde et vedvarende bip fra alarmeren, og overvågningssystemet vil automatisk standse motoren i løbet af 10 sekunder. Motoren kan genstartes for at bevæge eller flytte læsseren.

STANDSNINGS-funktionen er tilknyttet følgende ikoner:

Generel advarsel
Motorolietryk
Kølevæsketemperatur
Hydraulisk olietemperatur
Hydrostatisk opladningstryk

Når **STOP** vises på skærmen, skal løftearmene sænkes helt, udstyr placeres fladt på jorden, og motoren standses for at undgå skade på motoren eller læsserens systemer.

STANDSNING AF MOTOREN OG UDSSTIGNING AF LÆSSEREN

Fremgangsmåde

Figur 69



Stop Bobcat-læsseren på flad jord.

Sænk løftearmene helt, og placér udstyret fladt på jorden [Figur 69].

Figur 70



Træk håndtaget for regulering af motorhastigheden helt tilbage for at sænke motorens omdrejningstal [Figur 70].

Figur 71

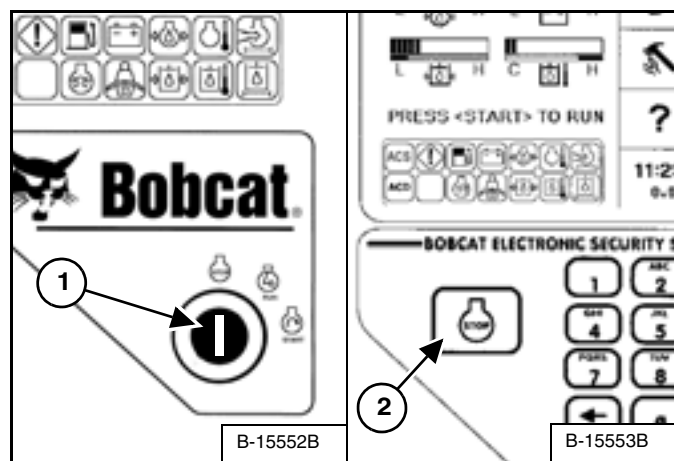

Aktivér parkeringsbremsen.

Drej tændingsnøglen til STOP-position (1) [Figur 71] (tændingsnøgle), eller tryk på STOP-knappen (2) [Figur 71] (nøglefri).

Løft sikkerhedsbøjlen, og kontrollér, at løfte- og vippefunktionerne er deaktiverede.

Spænd sikkerhedsselen op.

Tag nøglen ud af tændingslåsen (tændingsnøgle) for at forhindre uvedkommende i at betjene læsseren.

Stig ud af læsseren ved hjælp af både håndtag, sikkerhedsstrin og trin (hav altid kontakt 3 steder samtidig) [Figur 69].

! ADVARSEL

Før du forlader førersædet:

- Sænk løftearmene, indtil udstyret hviler fladt mod jorden.
- Stands motoren.
- Aktivér parkeringsbremsen.
- Hæv sikkerhedsbøjlen.
- (Fodbetjeningspedaler) Bevæg pedalerne til de begge låser.
- (Avanceret kontrolsystem - ACS) Sæt de hydrauliske kontrolhåndtag i NEUTRAL POSITION for at sikre, at både løfte- og vippefunktion er deaktiveret. Sikkerhedsbøjlesystemet skal deaktivere løfte- og vippekontrolfunktionerne, når sikkerhedsbøjlen er oppe. Servicér systemet, hvis håndkontrolgrebene ikke deaktiveres.
- (Valgbar joystick-styring - SJC) Sæt joystickene i NEUTRAL POSITION for at sikre, at både kørsels- og hydrauliske funktioner deaktiveres. Sikkerhedsbøjlesystemet skal deaktivere disse funktioner, når sikkerhedsbøjlen er oppe. Servicér systemet, hvis kontrolgrebene ikke deaktiveres.

W-2463-0603

STANDSNING AF MOTOREN OG UDSSTIGNING AF LÆSSEREN (FORTSAT)

Nødudgang

Frontåbningen i førerkabinen og bagruden benyttes som flugtveje.

Bagrude (hvis monteret)

Figur 72



Træk i fligen foroven på bagruden, således at gummilisten fjernes [Figur 72].

Skub bagruden bag ud af førerkabinen.

Figur 73



Kravl ud ad bagrudeåbningen [Figur 73].

Fordør (hvis monteret)

BEMÆRK: Hvis der er monteret en lukket førerkabine som ekstraudstyr, kan ruden i fordøren benyttes som nødudgang [Figur 74].

BEMÆRK: Hvis læsseren har et specialdørsæt installeret, kan frontdørens vindue IKKE benyttes som nødudgang.

Figur 74

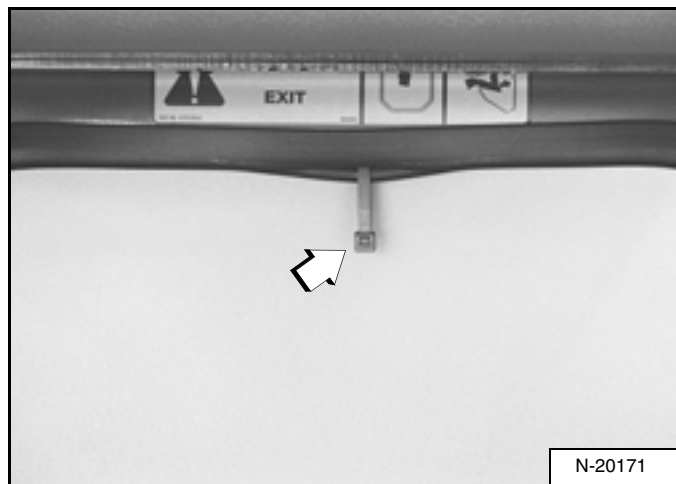

Træk i plasticringen foroven på frontdørens rude for at fjerne gummilisten [Figur 74].

Figur 75

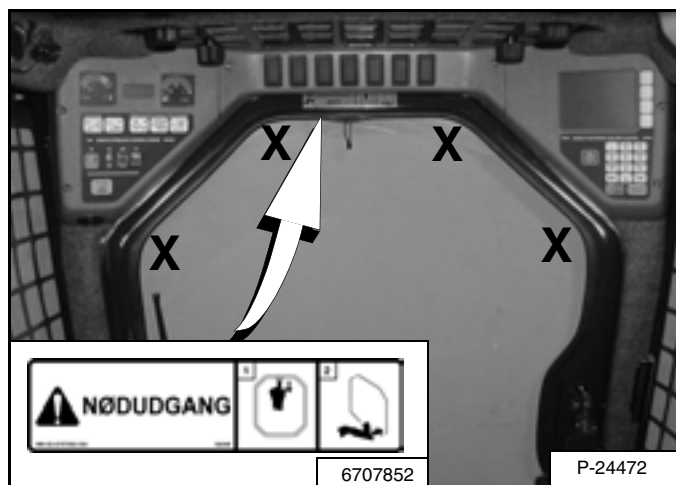

Skub ruden ud ved at sætte foden [Figur 75] mod et af rudens hjørner.

Kravl ud gennem rudeåbningen i fordøren.

UDSTYR

Valg af korrekt skovl

! ADVARSEL

Anvend aldrig tilbehør eller skovle, som ikke er godkendt af Bobcat. Der findes skovle og udstyr, som er godkendt til sikkerhedsmæssig korrekt belastning med angivne værdier for vægtfylde til hver enkelt model. Udstyr, som ikke er godkendt, kan forårsage personskade eller dødsfald.

W-2052-0500

BEMÆRK: Garantien er ugyldig, hvis der anvendes ikke-godkendt udstyr på Bobcat-læsseren.

Forhandleren kan oplyse om udstyr og skovle, som er godkendt af Bobcat til de enkelte læssermodeller. Skovle og udstyr er godkendt til maksimal driftsbelastning og sikker tilkobling til Bob-Tach-systemet.

Den nominelle driftsbelastning for denne læsser er angivet på en mærkat i førerkabinen. (Se Væskekapacitet på side 120.)

Den nominelle driftsbelastning bestemmes ved anvendelse af en standardjordskovl og materiale med normal vægtfylde, f.eks. jord eller tørt grus. Hvis der anvendes længere skovle, flyttes lastcentrum frem, hvorved den nominelle driftsbelastning reduceres. Hvis der læsses meget vægtfyldigt materiale, skal mængden reduceres for at undgå overlæsning.

Figur 76

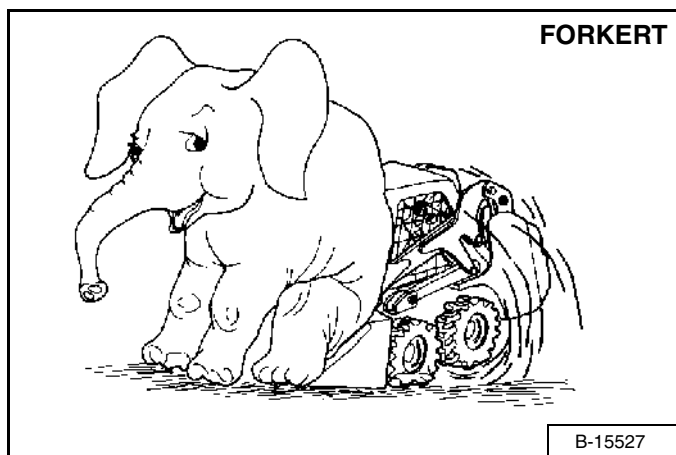

Ved overskridelse af den maksimale driftsbelastning [Figur 76] kan der opstå følgende problemer:

- Læsseren kan blive vanskeligere at styre.
- Dækkene vil blive slidt hurtigere.
- Mindre stabilitet.
- Bobcat-læsserens levetid forkortes.

Brug den korrekte størrelse skovl til den vægtfylde og det materiale, der arbejdes med. For sikker håndtering af materialer og for at undgå maskinskade skal udstyret (eller skovlen) kunne klare et helt læs uden at overskride læsserens nominelle driftsbelastning. Ved skæv belastning kan det være vanskeligere at styre læsseren.

Pallegaffel

Figur 77

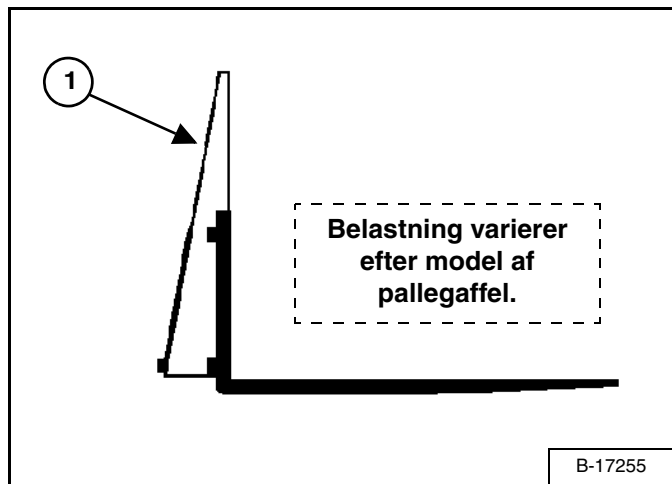

Den maksimale last, der kan transporteres ved brug af pallegaffler, er angivet på en mærkat på gaffelrammen (1) [Figur 77].

Kontakt Bobcat-forhandleren for yderligere oplysninger om kontrol, vedligeholdelse og udskiftning af pallegaffler. Kontakt Bobcat-forhandleren for oplysning om den maksimale driftsbelastning ved anvendelse af pallegaffler og andet tilgængeligt udstyr.

! ADVARSEL

RISIKO FOR PERSONSKADE ELLER LIVSFARE
Maskinens nominelle driftskapacitet må aldrig overskrides. Ved overbelastning kan maskinen vælte, eller operatøren kan miste kontrollen.

W-2053-0903

UDSTYR (FORTSAT)

Montering og afmontering af ydstyr (Manuel Bob-Tach)

Bob-Tach anvendes til hurtigt skift af skovle og udstyr. Se den relevante betjenings- og vedligeholdelsesvejledning for montering af andet udstyr.

Figur 78

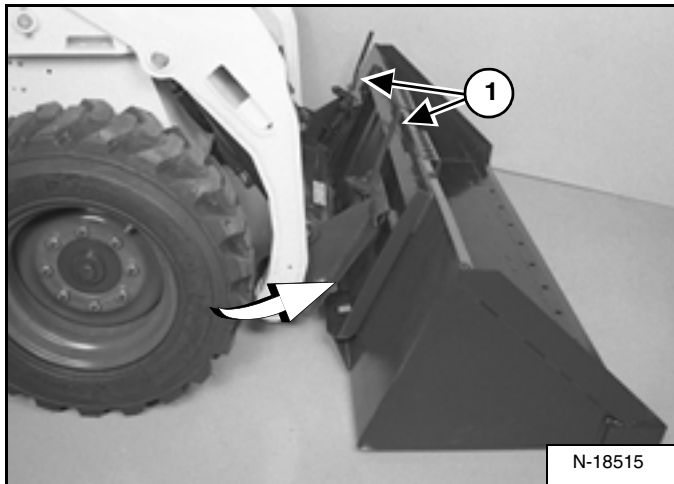

Montering

Træk Bob-Tach-håndtagene helt op (1) [Figur 78].

Tag plads i læsseren, og gennemgå startforberedelserne. (Se STARTFORBEREDELSE på side 27.)

Sænk løftearmene, og vip Bob-Tach'en fremad.

Kør frem i læsseren, indtil overkanten på Bob-Tach-systemet er helt inde under skovlens (eller andet udstyrs) overkant [Figur 78]. Pas på, at Bob-Tach-håndtagene ikke rammer skovlen.

Figur 79

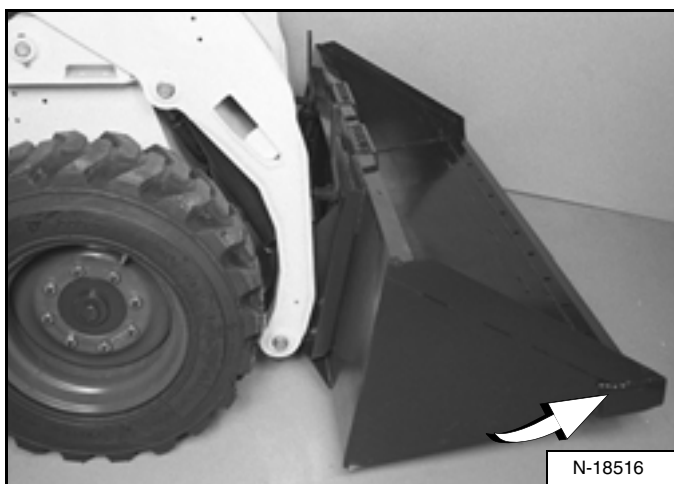

Vip Bob-Tach bagover, indtil skovlskæret (eller andet udstyr) er hævet lidt over jorden [Figur 79].

Stands motoren, og stig ud af læsseren.

! ADVARSEL

Før du forlader førersædet:

- Sænk løftarmene, indtil udstyret hviler fladt mod jorden.
- Stands motoren.
- Aktivér parkeringsbremsen.
- Hæv sikkerhedsbøjlen.
- (Fodbetjeningspedaler) Bevæg pedalerne til de begge låser.
- (Avanceret kontrolsystem - ACS) Sæt de hydrauliske kontrolhåndtag i NEUTRAL POSITION for at sikre, at både løfte- og vippefunktion er deaktiveret. Sikkerhedsbøjlesystemet skal deaktivere løfte- og vippekontrollfunktionerne, når sikkerhedsbøjlen er oppe. Servicér systemet, hvis håndkontrolgrebene ikke deaktiveres.
- (Valgbar joystick-styring - SJC) Sæt joystickene i NEUTRAL POSITION for at sikre, at både kørsels- og hydrauliske funktioner deaktiveres. Sikkerhedsbøjlesystemet skal deaktivere disse funktioner, når sikkerhedsbøjlen er oppe. Servicér systemet, hvis kontrolgrebene ikke deaktiveres.

W-2463-0603

Figur 80

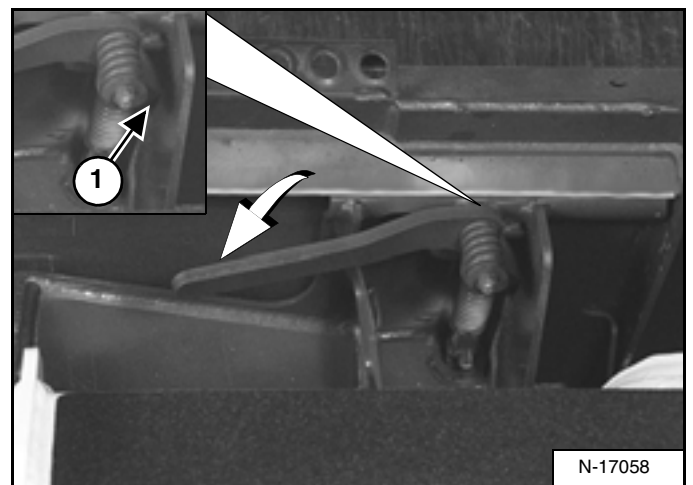

Tryk på Bob-Tach-håndtagene, indtil de er helt indstillet i låst position (1) [Figur 80] (kilerne helt udstrakte).

UDSTYR (FORTSAT)

Montering og afmontering af ydstyr (Manuel Bob-Tach) (Fortsat)

Montering (fortsat)

Figur 81

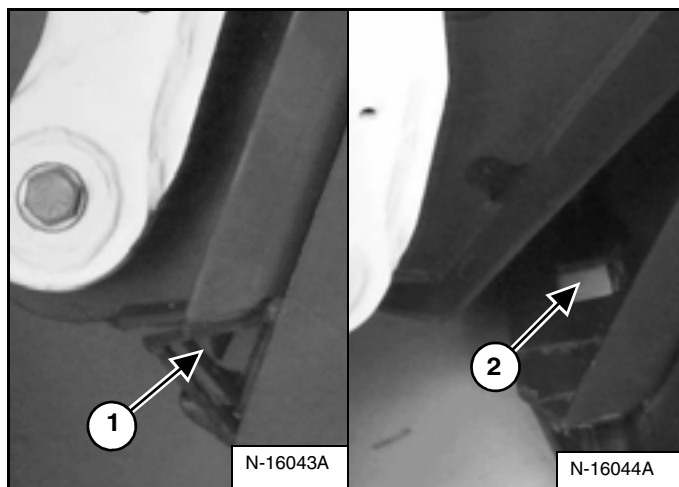

Kilerne (1) [Figur 81] skal stikke gennem hullerne (2) [Figur 81] i skovlens (eller andet udstyrs) monteringsramme, så skovlen er forsvarligt fastgjort til Bob-Tach'en.

! ADVARSEL

Bob-Tach-kilerne skal gå gennem hullerne på det monterede udstyr. Håndtagene skal være helt nede og låste. Hvis kilerne ikke er sikrede, kan udstyret falde af og forårsage alvorlig personskade eller dødsfald.

W-2102-0588

Afmontering

Sænk løftearmene, og placér udstyret fladt på jorden, og sænk eller luk det hydrauliske udstyr.

- Hvis udstyret er hydraulisk styret (kombinationsskovl, dybdeskovl osv.), skal du stoppe motoren og udligne det hydrauliske tryk ved lynkoblingerne. (Se Udløsning af hydraulisk tryk (læsser og udstyr) på side 23.)

Løft sikkerhedsbøjlen, spænd sikkerhedsselen op, træk parkeringsbremsen, og stig ud af læsseren.

! ADVARSEL

Før du forlader førersædet:

- Sænk løftarmene, indtil udstyret hviler fladt mod jorden.
- Stands motoren.
- Aktivér parkeringsbremsen.
- Hæv sikkerhedsbøjlen.
- (Fodbetjeningspedaler) Bevæg pedalerne til de begge låser.
- (Avanceret kontrolsystem - ACS) Sæt de hydrauliske kontrolhåndtag i NEUTRAL POSITION for at sikre, at både løfte- og vippefunktion er deaktiveret. Sikkerhedsbøjlesystemet skal deaktivere løfte- og vippekontrollfunktionerne, når sikkerhedsbøjlen er oppe. Servicér systemet, hvis håndkontrolgrebene ikke deaktiveres.
- (Valgbar joystick-styring - SJC) Sæt joystickene i NEUTRAL POSITION for at sikre, at både kørsels- og hydrauliske funktioner deaktiveres. Sikkerhedsbøjlesystemet skal deaktivere disse funktioner, når sikkerhedsbøjlen er oppe. Servicér systemet, hvis kontrolgrebene ikke deaktiveres.

W-2463-0603

Figur 82

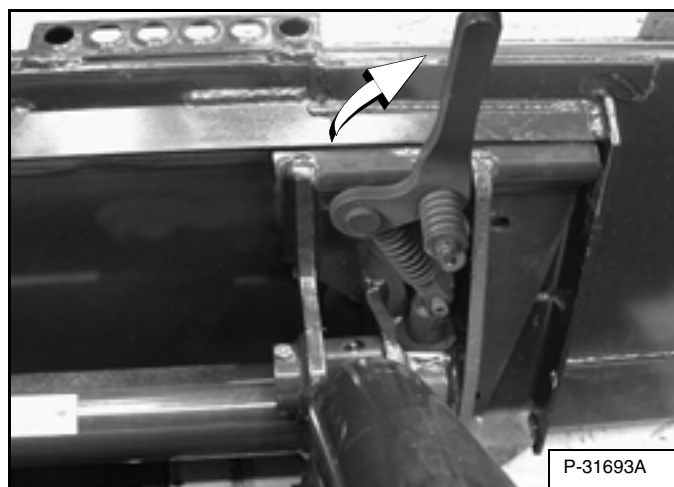

Træk Bob-Tach-håndtagene helt op [Figur 82].

! ADVARSEL

Bob-Tach-håndtagene er fjederbelastede. Tag fat i håndtaget med et fast greb, og slip det langsomt. Hvis dette ikke overholdes, er der risiko for personskade.

W-2054-1285

UDSTYR (FORTSAT)

Montering og afmontering af ydstyr (Manuel Bob-Tach) (Fortsat)

Afmontering (fortsat)

Stig ind i læsseren.

Udfør STARTFORBEREDELSENE. (Se STARTFORBEREDELSE på side 27.)

Start motoren.

Frigør parkeringsbremsen.

Vær sikker på, at løftearmene er helt sænkede. Vip Bob-Tach'en fremad.

Figur 83

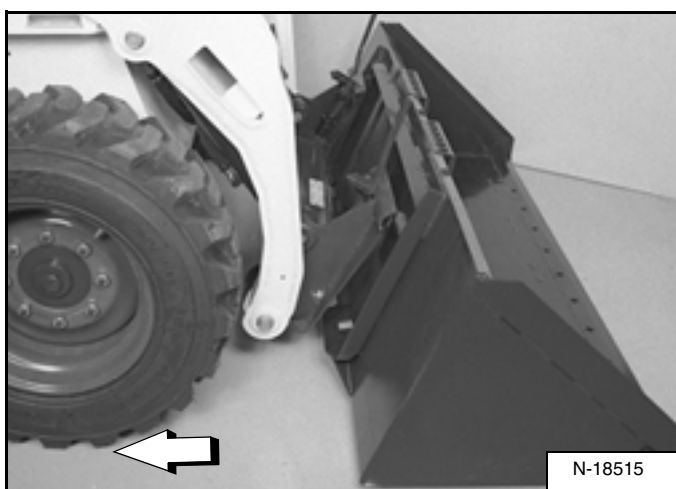

Kør læsseren baglæns og væk fra skovlen eller det anvendte udstyr **[Figur 83]**.

Montering og afmontering af udstyr (Power Bob-Tach)

Montering

Bob-Tach anvendes til hurtigt skift af skovle og udstyr. Se den relevante betjenings- og vedligeholdelsesvejledning for montering af andet udstyr.

Udfør STARTFORBEREDELSENE. (Se STARTFORBEREDELSE på side 27.)

Sænk løftearmene, og vip Bob-Tach'en fremad.

Figur 84

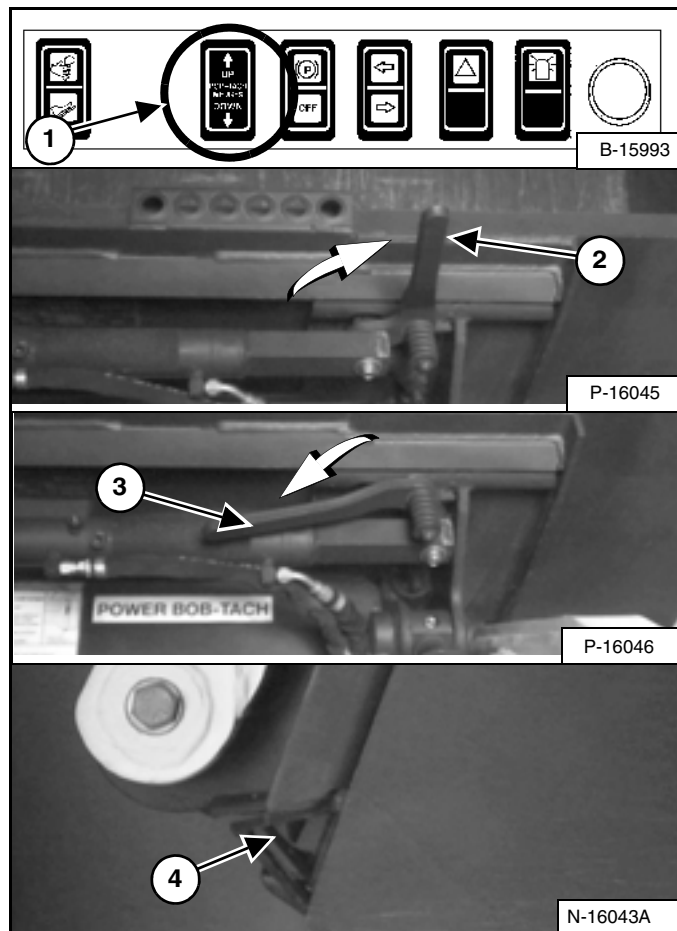

Tryk på Bob-Tach'ens “WEDGES UP”-kontakt (Frontpanel for ekstraudstyr) (1) **[Figur 84]**, og hold den nede, indtil håndtagene er i ulåst stilling (2) **[Figur 84]** (kilerne fuldt hævet).

UDSTYR (FORTSAT)

Montering og afmontering af udstyr (Power Bob-Tach) (Fortsat)

Montering (fortsat)

Figur 85

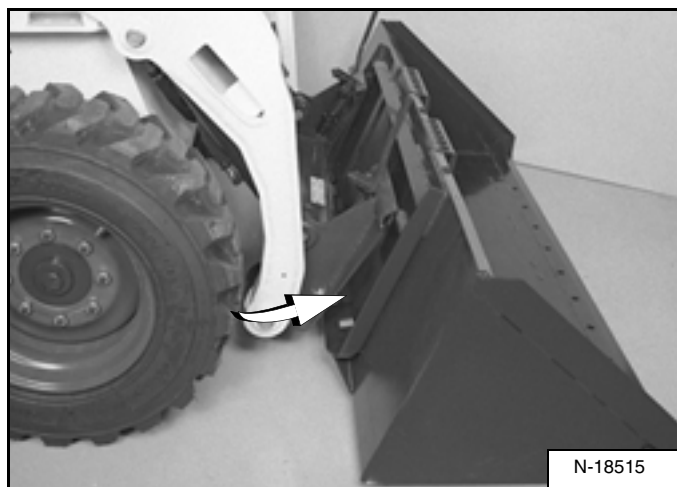

Kør frem i læsseren, indtil overkanten på Bob-Tach-systemet er helt inde under skovlens (eller andet udstyrs) overkant [Figur 85].

Figur 86

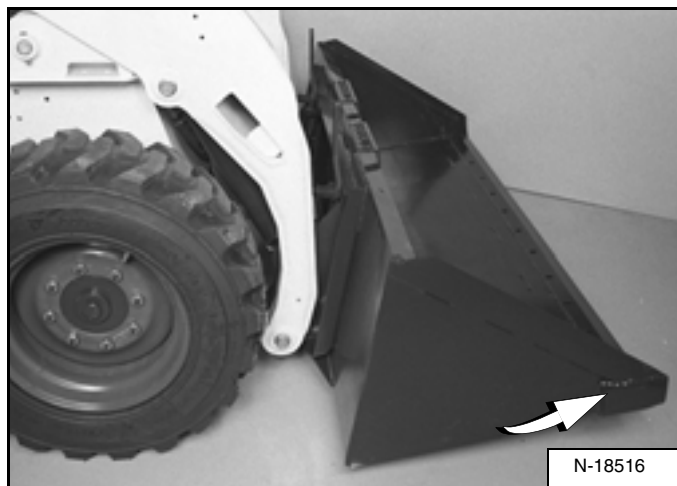

Vip Bob-Tach bagover, indtil skovlskæret (eller andet udstyr) er hævet lidt over jorden [Figur 86].

Skub og hold BOB-TACH "WEDGES DOWN"-knappen (Frontpanel for ekstraudstyr) (2) [Figur 84] indtil håndtagene er helt tilkoblede i den låste position (3) [Figur 84] (kiler fuldt udstrakt).

Kilerne (4) [Figur 84] skal stikke gennem hullerne i skovlens (eller andet udstyrs) monteringsramme, så skovlen er forsvarligt fastgjort til Bob-Tach'en.

ADVARSEL

Bob-Tach-kilerne skal gå gennem hullerne på det monterede udstyr. Håndtagene skal være helt nede og låste. Hvis kilerne ikke er sikrede, kan udstyret falde af og forårsage alvorlig personskade eller dødsfald.

W-2102-0588

BEMÆRK: Power Bob-Tach-systemet har hydraulisk olie under tryk til at holde kilerne i den tilkoblede position og til at forhindre, at udstyret kobles fra. Da kilerne langsomt kan sænke sig, kan det være nødvendigt, at føreren genaktiverer kontakten ("WEDGES UP") før montering af udstyr for at være sikker på, at begge kiler er fuldt løftet før montering af udstyr.

UDSTYR (FORTSAT)

Montering og afmontering af udstyr (Power Bob-Tach) (Fortsat)

Afmontering

Sænk løftearmene, og placér udstyret fladt på jorden, og sænk eller luk det hydrauliske udstyr.

- Hvis udstyret er hydraulisk styret, (kombinationsskovl, dybdeskovl osv.):

Stands motoren, og udlign det hydrauliske tryk i hjælpe kredsløbet. (Se Udløsning af hydraulisk tryk (læsser og udstyr) på side 23.)

Stig ud af læsseren, og afmontér hydraulikslangerne fra udstyret.

Stig ind i læsseren.

Udfør STARTFORBEREDELSENE. (Se STARTFORBEREDELSE på side 27.)

Start motoren.

Frigør parkeringsbremsen.

Figur 87

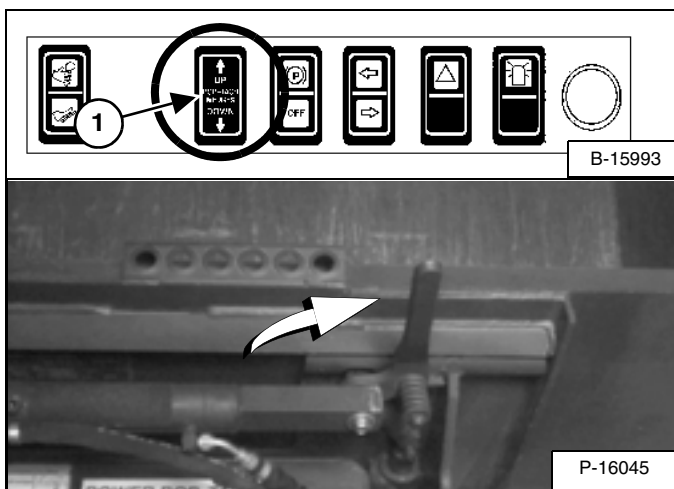

Tryk på BOB-TACH'ens "WEDGES UP"-kontakt (Frontpanel for ekstraudstyr) (1) [Figur 87], og hold den nede, indtil kilerne er fuldt hævet.

Vip Bob-Tach'en fremad.

Figur 88

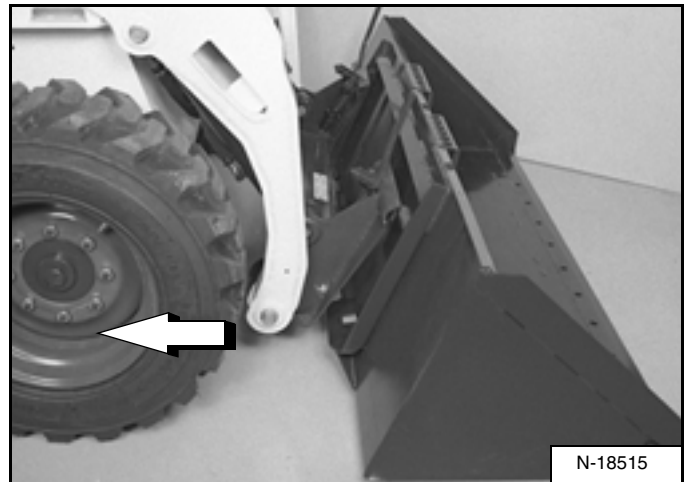

Kør læsseren baglæns og væk fra skovlen eller det anvendte udstyr [Figur 88].

BEMÆRK: Power Bob-Tach-systemet har hydraulisk olie under tryk til at holde kilerne i den tilkoblede position og til at forhindre, at udstyret kobles fra. Da kilerne langsomt kan sænke sig, kan det være nødvendigt, at føreren genaktiverer kontakten ("WEDGES UP") før montering af udstyr for at være sikker på, at begge kiler er fuldt løftet før montering af udstyr.

BETJENINGSPROCEDURE

Kontrollér arbejdsområdet

Før du påbegynder arbejdet, skal du kontrollere, om arbejdsområdet indeholder usikre forhold.

Kig efter skarpe kanter eller ujævnt terræn. Find frem til, og markér underjordiske vand- og gasledninger, kloarker, overrissingslanger osv.

Fjern genstande eller andet byggemateriale, som kan beskadige læsseren eller forårsage personskade.

Betjening med fuld skovl

Ved kørsel med læsseren på offentlig vej skal færdselslovene overholdes. For eksempel: Et skilt med "Langsomt køretøj" eller retningssignaler kan være påkrævet.

Motoren og det hydrostatiske system skal altid opvarmes, før læsseren bruges.

VIGTIGT

Maskiner, som varmes op ved moderat motorhastighed og let belastning, har længere levetid.

I-2015-0284

Betjen læsseren med motoren på fuld hastighed for maks. hestekræfter. Bevæg kun styrehåndtagene lidt, når der skal køres langsomt med læsseren.

Nye operatører skal køre med læsseren på et åbent område uden tilskuere. Arbejd med håndtagene, indtil læsseren kan betjenes effektivt og sikkert under alle forhold på arbejdsområdet.

Figur 89

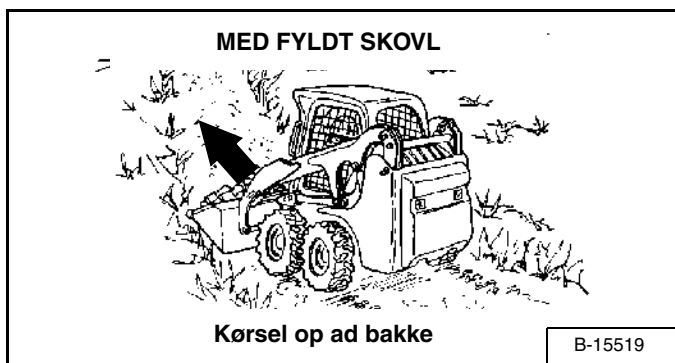

! ADVARSEL

RISIKO FOR PERSONSKADE ELLER LIVSFARE

- Placér løftearmene så lavt som muligt.
- Løftearmene må ikke være oppe under kørsel, eller når maskinen drejes.
- Drej på vandret underlag.
- Kør op og ned ad bakker, ikke på tværs af dem.
- Den tunge ende af maskinen skal vende op ad bakke.
- Maskinen må ikke overbelastes.

Hvis dette ikke overholdes, kan maskinen tippe eller vælte med risiko for personskade eller dødsfald.

W-2018-1187

Figur 90



Når du kører med fuld skovl op eller ned ad en skråning, skal den tunge ende vende mod toppen af skråningen [Figur 89] og [Figur 90].

BETJENINGSPROCEDURE (FORTSAT)

Betjening med tom skovl

Figur 91

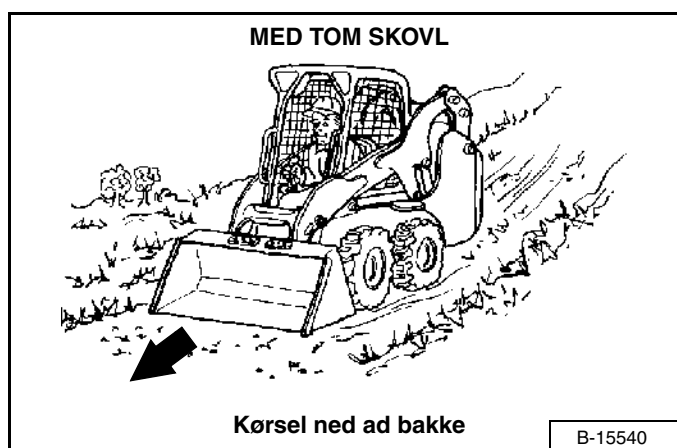

Figur 92

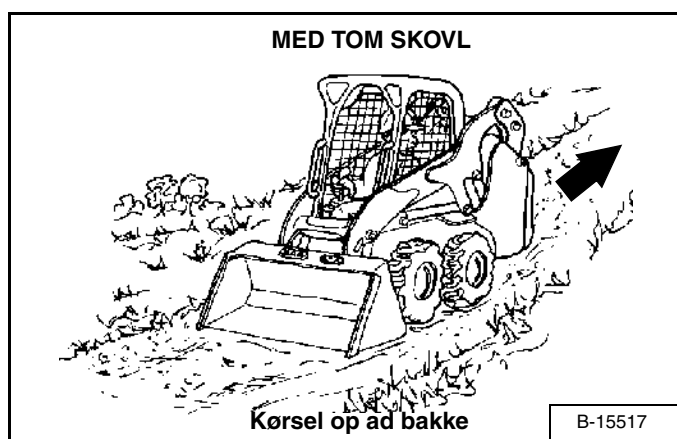

Kør med tom skovl ned eller op ad en bakke med den tunge ende mod toppen af bakken [Figur 91] og [Figur 92].

BETJENINGSPROCEDURE (FORTSAT)

Fyldning og tømning af skovlen (fodpedaler)

Fyldning

Figur 93

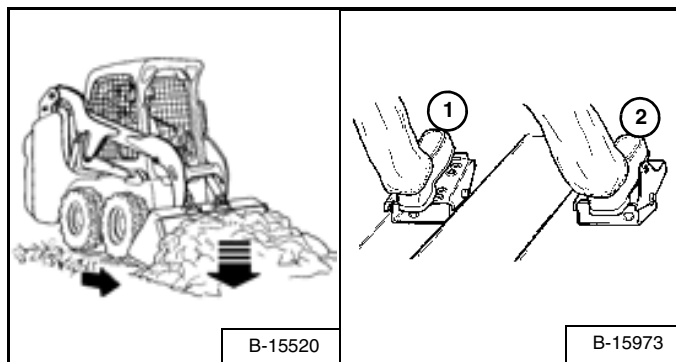

Figur 94

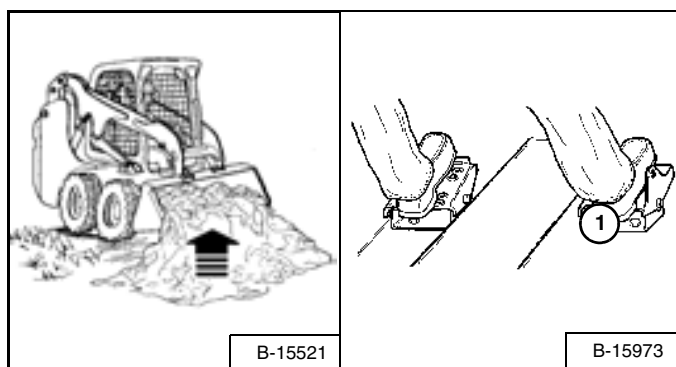

Sænk løftearmene helt (1) [Figur 93].

Vip skovlen fremad (2) [Figur 93], indtil skovlskæret er placeret på jorden.

Kør langsomt ind i materialet. Vip skovlen helt tilbage (1) [Figur 94], når skovlen er fuld.

Bak væk fra materialet.

⚠ ADVARSEL

Læsning, aflæsning og drejning skal foregå på flad overflade. Den nominelle arbejdskapacitet, som er angivet på skiltet (mærkat) i førerkabinen, må ikke overskrides. Hvis dette ikke overholdes, kan maskinen tippe eller vælte med risiko for personskade eller dødsfald.

W-2056-0903

Tømning

Figur 95

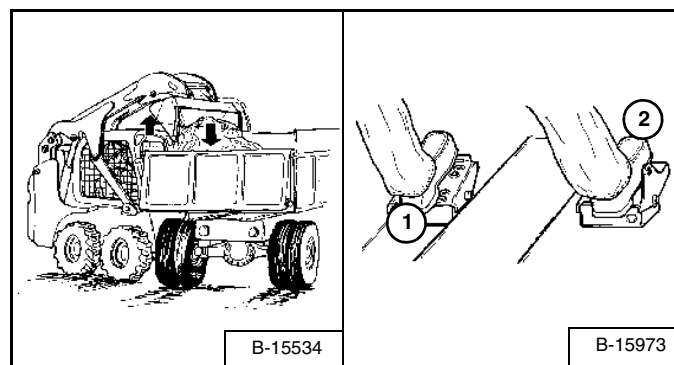

Hold skovlen lavt, når der køres til det sted, hvor skovlen skal tømmes.

Hæv løftearmene (1) [Figur 95]. Hold skovlen vandret (2) [Figur 95], når løftearmene hæves, for at undgå, at materiale falder bagud af skovlen.

Kør langsomt fremad, indtil skovlen er over ladet eller containeren.

Tøm skovlen (2) [Figur 95]. Hvis alt materialet ligger i den ene side på ladet eller beholderen, bruges skovlen til at flytte det til den modsatte side.

⚠ ADVARSEL

Skovlen må aldrig tømmes over en forhindring, f.eks. en stolpe, som kan trænge ind i førerkabinen. Maskinen kan tippe forover og forårsage personskade eller dødsfald.

W-2057-0694

BETJENINGSPROCEDURE (FORTSAT)

Udjævning af jorden med brug af flydestilling (fodpedaler)

Figur 96

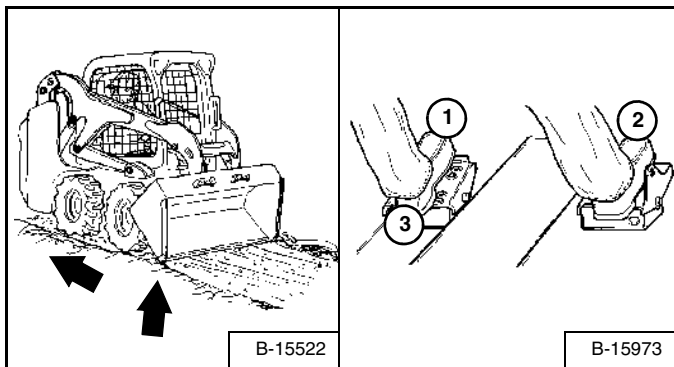

Sæt løftearmene i *flydeposition* ved at trykke pedalen helt fremad (1) [Figur 96], indtil pedalen er låst i forreste position.

Vip skovlen fremad (2) [Figur 96] for at ændre skovlskærets position.

Med skovlen vippet mere forover er der større kraft på skæret, så der kan flyttes mere løst materiale.

Bak for at planere løst materiale.

Tryk nederst på løftepedalen (3) [Figur 96] for at udløse flydestilling.

VIGTIGT

Kør aldrig fremad, når betjeningsgrebet til løftearmene er i flydestilling.

I-2005-1285

Udgravning og opfyldning af et hul (fodpedaler)

Udgravning

Figur 97

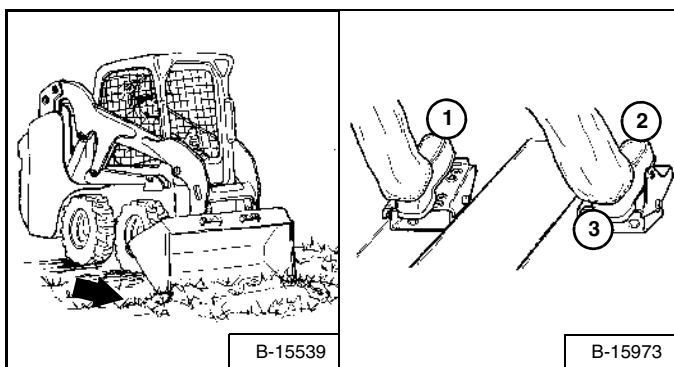

Sænk løftearmene helt (1) [Figur 97]. Placér skovlskæret på jorden (2) [Figur 97].

Kør langsomt frem, og fortsæt med at vippe skovlen nedad (2) [Figur 97], indtil den når jorden.

Vip skovlskæret en lille smule tilbage (3) [Figur 97] for at øge trækket og holde en jævn gravning i dybden. Fortsæt med at køre frem, indtil skovlen er fuld. Hvis jorden er hård, skal skovlskæret hæves og sænkes (2 og 3) [Figur 97], mens du kører langsomt fremad.

Figur 98

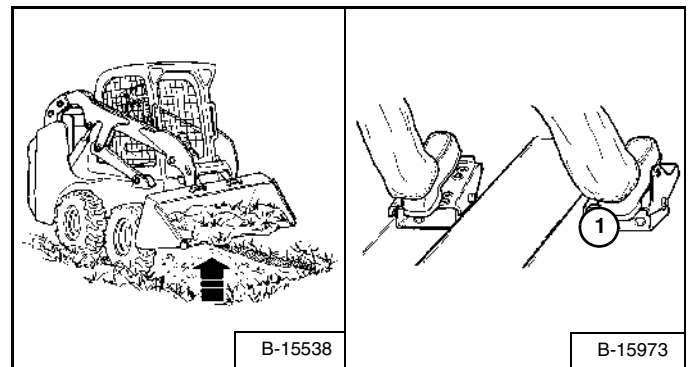

Vip skovlen så langt tilbage (1) [Figur 98] som muligt, når skovlen er fuld.

Fyldning

Figur 99

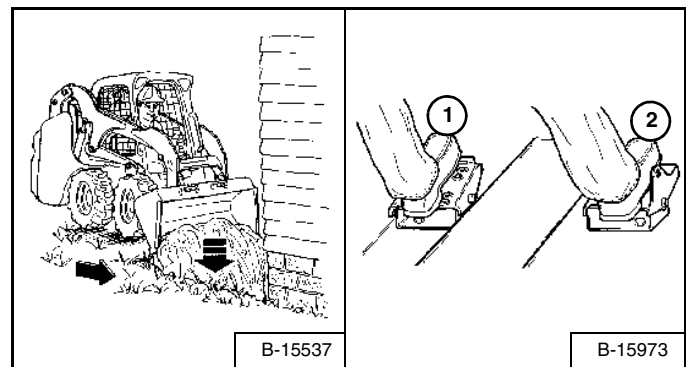

Sænk løftearmene (1) [Figur 99], og anbring skovlskæret på jorden (2) [Figur 99]. Kør frem til kanten af hullet for at skubbe materialet ned i hullet.

Vip skovlen fremad (2) [Figur 99], så snart den har passeret kanten af hullet.

Hæv om nødvendigt løftearmene, når skovlen skal tømmes.

BETJENINGSPROCEDURE (FORTSAT)

Fyldning og tømning af skovlen (ACS - håndtag, SJC - 'H'-styringsystem)

Fyldning

Figur 100

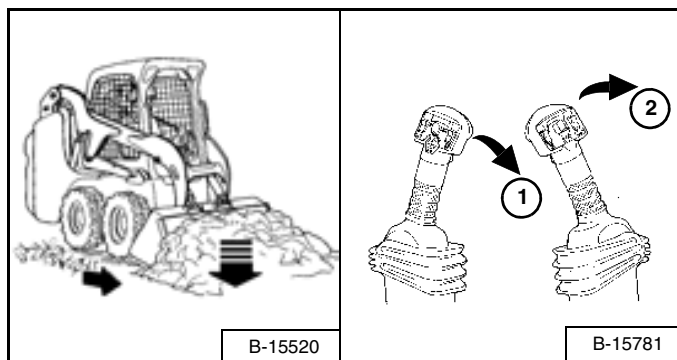

Figur 101

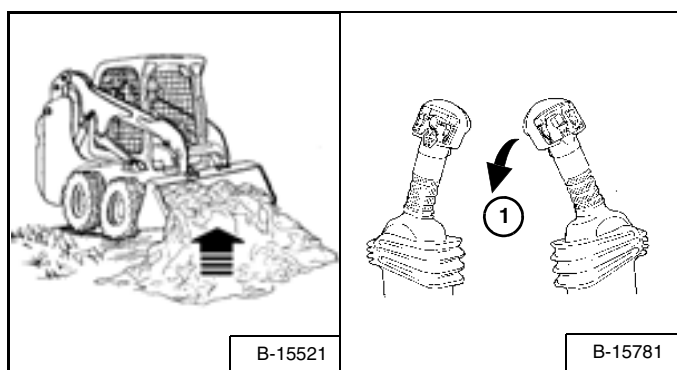

Sænk løftearmene helt (1) [Figur 100].

Vip skovlen fremad (2) [Figur 100], indtil skovlskæret er placeret på jorden.

Kør langsomt ind i materialet. Vip skovlen helt tilbage (1) [Figur 101], når skovlen er fuld.

Bak væk fra materialet.

⚠ ADVARSEL

Læsning, aflæsning og drejning skal foregå på flad overflade. Den nominelle arbejds kapacitet, som er angivet på skiltet (mærkat) i førerkabinen, må ikke overskrides. Hvis dette ikke overholdes, kan maskinen tippe eller vælte med risiko for personskade eller dødsfald.

W-2056-0903

Tømning

Figur 102

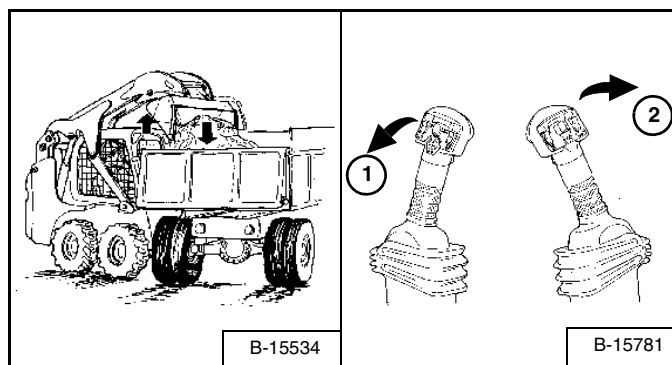

Hold skovlen lavt, når der køres til det sted, hvor skovlen skal tømmes.

Hæv løftearmene (1) [Figur 102]. Hold skovlen vandret (2) [Figur 102], når løftearmene hæves, for at undgå, at materiale falder bagud af skovlen.

Kør langsomt fremad, indtil skovlen er over ladet eller containeren.

Tøm skovlen (2) [Figur 102]. Hvis alt materialet ligger i den ene side på ladet eller beholderen, bruges skovlen til at flytte det til den modsatte side.

⚠ ADVARSEL

Skovlen må aldrig tømmes over en forhindring, f.eks. en stolpe, som kan trænge ind i førerkabinen. Maskinen kan tippe forover og forårsage personskade eller dødsfald.

W-2057-0694

BETJENINGSPROCEDURE (FORTSAT)

Udjævning af jorden med brug af flydestilling (ACS - håndtag, SJC - 'H'-styringssystem)

Figur 103

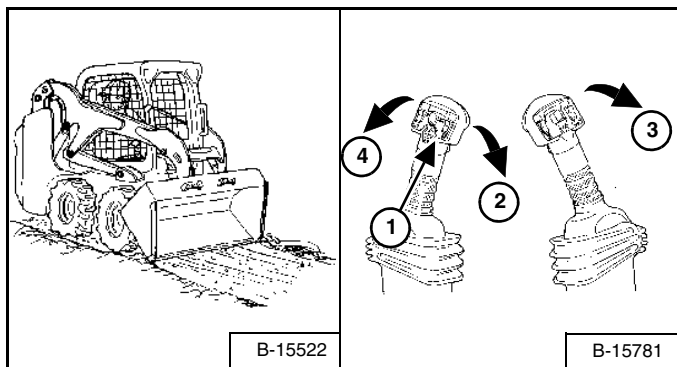

Tryk og hold flydeknappen (1) [Figur 103], mens håndtaget er i neutralstilling. Mens løftearmene sænkes (2) [Figur 103], udløses flydeknappen.

Vip skovlen fremad (3) [Figur 103] for at ændre skovlskærrets position.

Med skovlen vippet mere forover er der større kraft på skæret, så der kan flyttes mere løst materiale.

Bak for at planere løst materiale.

Tryk på flydeknappen igen (1), eller hæv løftearmene (4) [Figur 103] for at deaktivere flydestilling.

VIGTIGT

Kør aldrig fremad, når betjeningsgrebet til løftearmene er i flydestilling.

I-2005-1285

BETJENINGSPROCEDURE (FORTSAT)

Udgravning og opfyldning af et hul (ACS - håndtag, SJC - 'H'-styringsystem)

Udgravning

Figur 104

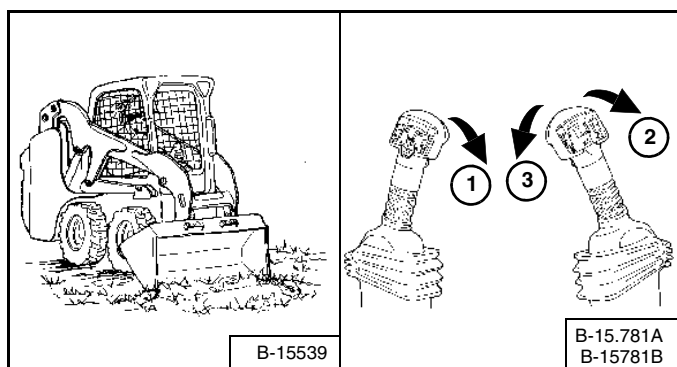

Sænk løftearmene helt (1) [Figur 104]. Vip skovlen fremad (2) [Figur 104], indtil skovlskæret er placeret på jorden.

Kør langsomt frem, og fortsæt med at vippe skovlen nedad (2) [Figur 104], indtil den når jorden.

Vip skovlen en lille smule tilbage (3) [Figur 104] for at øge trækket og holde en jævn gravning i dybden. Fortsæt med at køre frem, indtil skovlen er fuld. Hvis jorden er hård, skal skovlskæret hæves og sænkes (1 og 2) [Figur 104], mens du kører langsomt fremad.

Figur 105

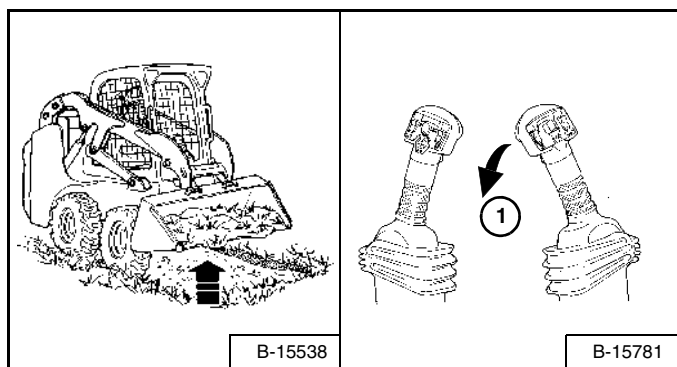

Vip skovlen så langt tilbage (1) [Figur 105] som muligt, når skovlen er fuld.

Fyldning

Figur 106

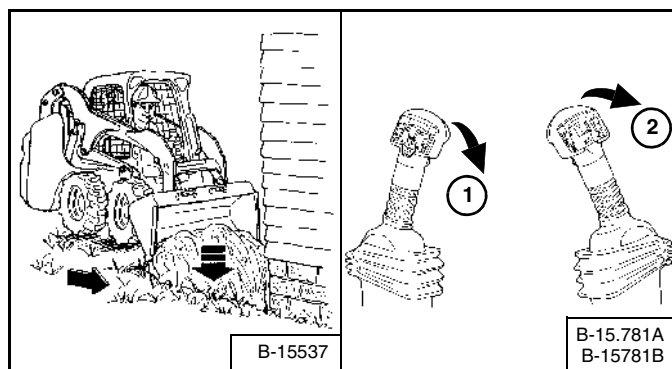

Sænk løftearmene (1) [Figur 106], og anbring skovlskæret på jorden (2) [Figur 106]. Kør frem til kanten af hullet for at skubbe materialet ned i hullet.

Vip skovlen fremad (2), [Figur 106], så snart den har passeret kanten af hullet.

Hæv om nødvendigt løftearmene, når skovlen skal tømmes.

BETJENINGSPROCEDURE (FORTSAT)

Fyldning og tømning af skovlen (SJC - 'ISO'-styringsystem)

Fyldning

Figur 107

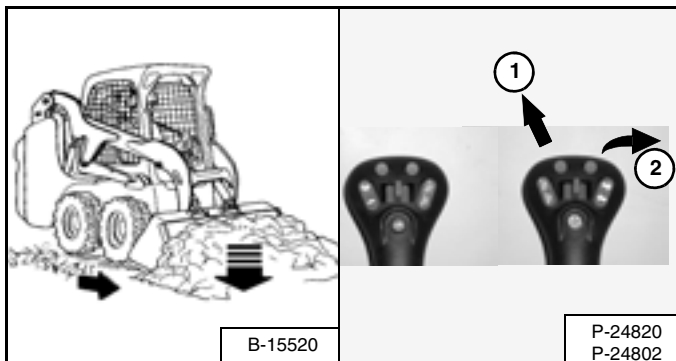

Figur 108

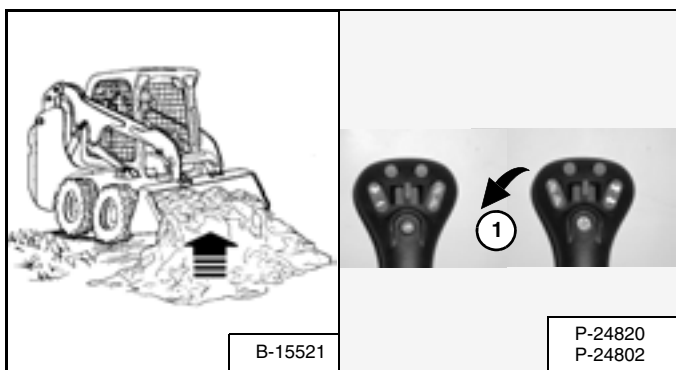

Sænk løftearmene helt (1) [Figur 107].

Vip skovlen fremad (2) [Figur 107], indtil skovlskæret er placeret på jorden.

Kør langsomt ind i materialet. Vip skovlen helt tilbage (1) [Figur 108], når skovlen er fuld.

Bak væk fra materialet.

! ADVARSEL

Læsning, aflæsning og drejning skal foregå på flad overflade. Den nominelle arbejdskapacitet, som er angivet på skiltet (mærkat) i førerkabinen, må ikke overskrides. Hvis dette ikke overholdes, kan maskinen tippe eller vælte med risiko for personskade eller dødsfald.

W-2056-0903

Tømning

Figur 109

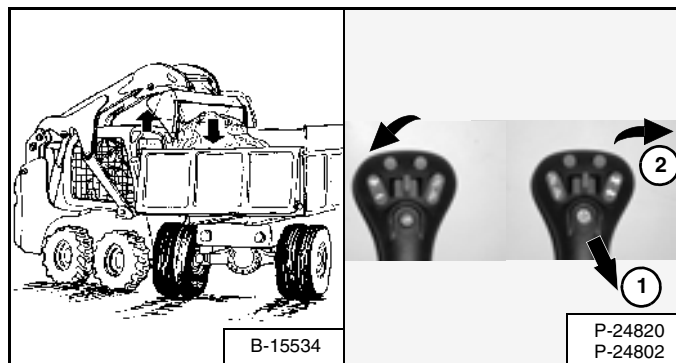

Hold skovlen lavt, når der køres til det sted, hvor skovlen skal tømmes.

Hæv løftearmene (1) [Figur 109]. Hold skovlen vandret (2) [Figur 109], når løftearmene hæves, for at undgå, at materiale falder bagud af skovlen.

Kør langsomt fremad, indtil skovlen er over ladet eller containeren.

Tøm skovlen (2) [Figur 109]. Hvis alt materialet ligger i den ene side på ladet eller beholderen, bruges skovlen til at flytte det til den modsatte side.

! ADVARSEL

Skovlen må aldrig tømmes over en forhindring, f.eks. en stolpe, som kan trænge ind i førerkabinen. Maskinen kan tippe forover og forårsage personskade eller dødsfald.

W-2057-0694

BETJENINGSPROCEDURE (FORTSAT)

Udjævning af jorden med brug af flydestilling (SJC - 'ISO'-styringssystem)

Figur 110

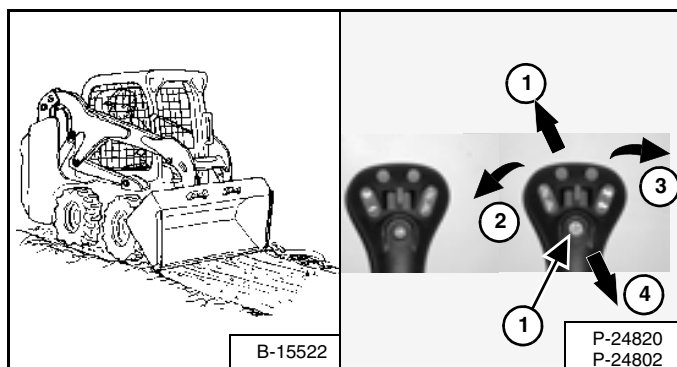

Tryk og hold flydeknappen (1) [Figur 110], mens joysticket er i neutralstilling. Mens løftearmene sænkes (1) [Figur 110], udløses flydeknappen.

Vip skovlen fremad (3) [Figur 110] for at ændre skovlskærets position.

Med skovlen vippet mere forover er der større kraft på skæret, så der kan flyttes mere løst materiale.

Bak for at planere løst materiale.

Tryk på flydeknappen igen (1), eller hæv løftearmene (4) [Figur 110] for at deaktivere flydestilling.

VIGTIGT

Kør aldrig fremad, når betjeningsgrebet til løftearmene er i flydestilling.

I-2005-1285

Udgravning og opfyldning af et hul (SJC - 'ISO'-styringssystem)

Udgravning

Figur 111

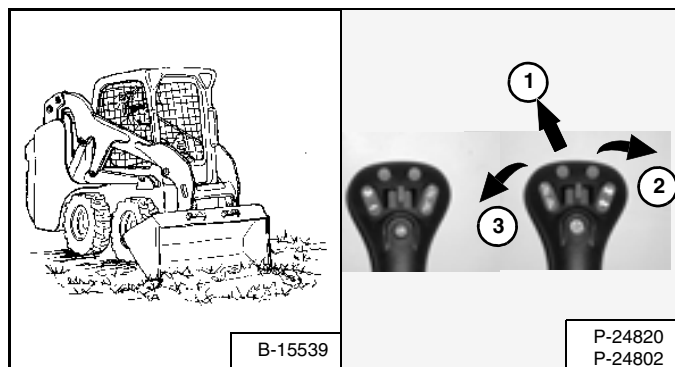

Sænk løftearmene helt (1) [Figur 111]. Placér skovlskæret på jorden (2) [Figur 111].

Kør langsomt frem, og fortsæt med at vippe skovlen nedad (2) [Figur 111], indtil den når jorden.

Vip skovlskæret en lille smule tilbage (3) [Figur 111] for at øge trækket og holde en jævn gravning i dybden. Fortsæt med at køre frem, indtil skovlen er fuld. Hvis jorden er hård, skal skovlskæret hæves og sænkes (2 og 3) [Figur 111], mens du kører langsomt fremad.

Vip skovlen så langt tilbage (3) [Figur 111] som muligt, når skovlen er fuld.

Fyldning

Figur 112

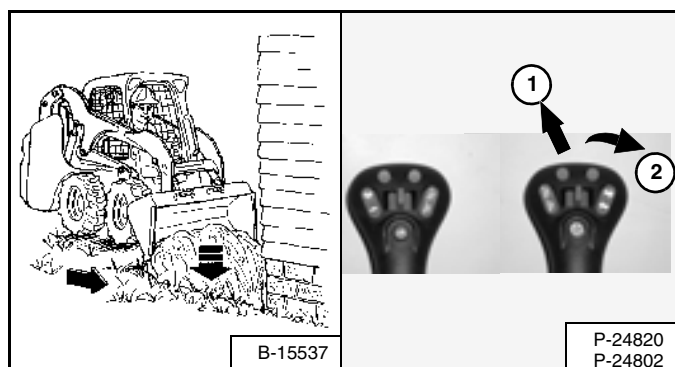

Sænk løftearmene (1) [Figur 112], og anbring skovlskæret på jorden (2) [Figur 112]. Kør frem til kanten af hullet for at skubbe materialet ned i hullet.

Vip skovlen fremad (2), [Figur 112], så snart den har passeret kanten af hullet.

Hæv om nødvendigt løftearmene, når skovlen skal tømmes.

BUGSERING AF LÆSSEREN

Fremgangsmåde

Grundet læsserens design er der ikke en anbefalet fremgangsmåde ved bugsering.

- Læsseren kan løftes op på et transportkøretøj.
- Læsseren kan slæbes over korte afstande, når den skal flyttes til service (f.eks. flyttes op på et transportkøretøj), uden at det beskadiger det hydrostatiske system. (Dækkene / larvebåndene drejer ikke rundt). Der kan forekomme lettere slitage af dæk / larvebånd, når læsseren slæbes.

Bugserkæden (eller trossen) skal dimensioneres til 1,5 gange læsserens vægt. (Se Maskinydelse på side 118.)

LØFT AF LÆSSEREN

Enkelpunktsløft

! ADVARSEL

RISIKO FOR PERSONSKADE ELLER LIVSFARE

- Før løft skal befæstelserne på enkelpunktsløfteøjet og førerkabinen kontrolleres.
- Montér frontbeslagene til førerkabinen som vist i denne vejledning.
- Medtag aldrig passagerer i førerkabinen, og hold personer på en afstand af mindst 5 meter ved løft af maskinen.

W-2007-0497

Læsseren kan løftes i enkelpunktsløfteøjet, der fås som ekstraudstyr hos Bobcat-forhandleren.

Figur 113

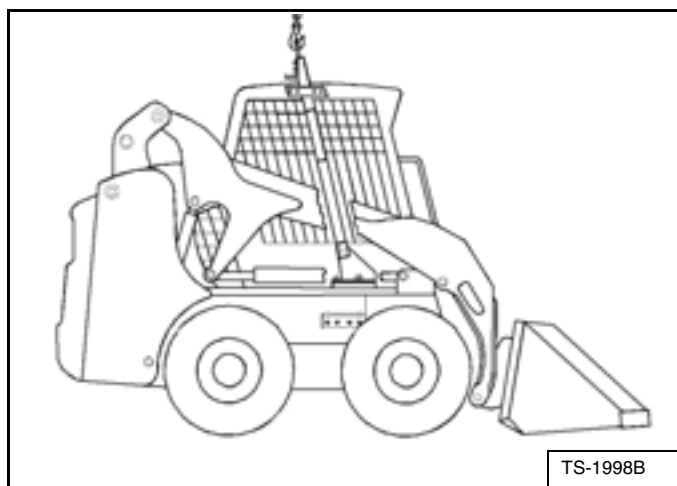

Montér som beskrevet i den medfølgende vejledning, og fastgør løfteøjet som vist [Figur 113].

Det enkelpunktsløfteøje, som leveres af Bobcat, er beregnet til at løfte og understøtte Bobcat-læsseren uden at berøre førerkabinens anordninger til beskyttelse mod væltning eller faldende genstande.

Firepunkts-løfteøje

! ADVARSEL

RISIKO FOR PERSONSKADE ELLER LIVSFARE

- Kontrollér befæstelserne på de fire løftsteder, før der løftes.
- Medtag aldrig passagerer i førerkabinen, og hold personer på en afstand af mindst 5 meter ved løft af maskinen.

W-2160-0694

Læsseren kan løftes i firepunkts-løfteøjet, der fås som ekstraudstyr hos Bobcat-forhandleren. Monteringskittet til dybdeskovlen skal også monteres, for at der kan være løftepunkter til rådighed foran på læsseren.

Figur 114

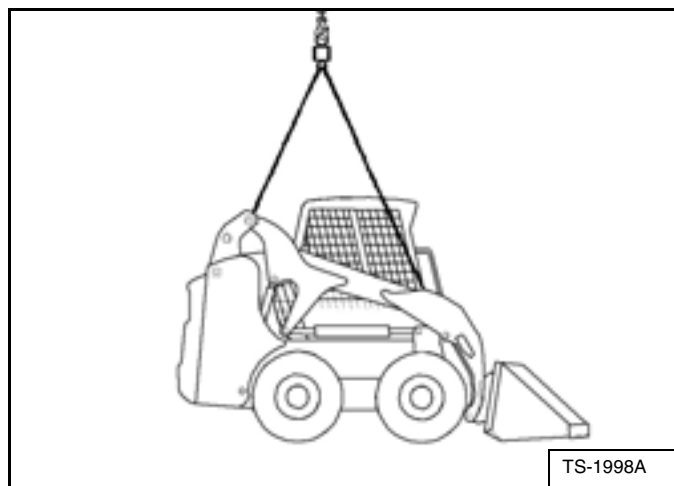

Fastgør tove eller kæder fast i løfteringene [Figur 114].

TRANSPORT AF LÆSSEREN PÅ EN ANHÆNGER

Læsning og aflæsning

⚠ ADVARSEL

Der skal anvendes ramper af en konstruktion, som er tilstrækkeligt solide til at kunne bære maskinens vægt, mens den læsses på et transportkøretøj. Træramper kan knække og forårsage personskader.

W-2058-0494

Sørg for, at transport- og bugseringskøretøjer har tilstrækkelig størrelse og kapacitet. (Se Maskinydelse på side 118.)

Figur 115

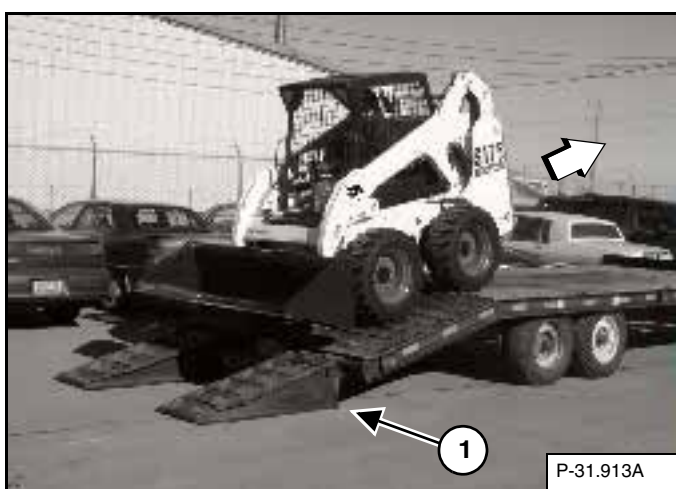

En læsner med en tom skovl eller uden udstyr skal bakes op på transportkøretøjet [Figur 115].

Anhængerens bagende skal blokeres eller understøttes (1) [Figur 115] ved på- og aflæsning af læsneren for at forhindre, at anhængerens forende løfter sig.

Fastgørelse

Figur 116

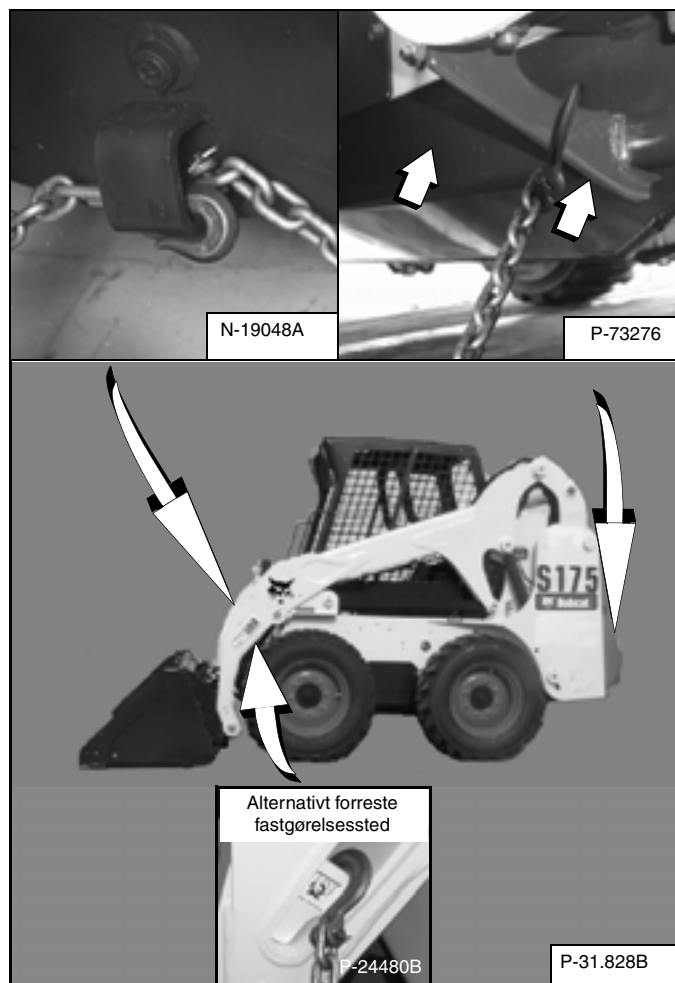

Gå frem som beskrevet nedenfor for at fastgøre Bobcat læsneren på transportkøretøjet og forhindre, at den bevæger sig ved pludselige opbremsninger, eller når der køres op og ned ad bakke [Figur 116].

- Sænk skovlen eller udstyret ned på jorden.
- Stands motoren.
- Aktivér parkeringsbremsen.
- Anbring kæderne i fastgørelsespunkterne foran og bag på læsneren (Inset) [Figur 116].
- Fastgør hver ende af kæden til transportkøretøjet.



Bobcat®

FOREBYGGENDE VEDLIGEHOLDELSE

AIRCONDITIONING-REM.....	92
Justering af rem	92
Udskiftning af rem	92
BAGDØR.....	72
Justering	72
Sådan åbner og lukker du	72
BAGRIST.....	73
Afmontering.....	73
Montering	73
BICS-system	64
Eftersyn af BICS-kontrolenhed (Motor STANDSET - Nøgle på ON)	64
Kontrol af deaktivering af hjælpehydrauliksystemet (Motor STANDSET - Nøgle i ON)	64
Kontrol af deaktivering af løfte- og vippefunktioner (ACS og SJC)	64
Kontrol af køremotorspærringen (motor i gang)	64
Kontrol af løftearmenes omløbsfunktion.....	64
Kontrol af sikkerhedsbøjlsens føler (motor I GANG)	64
BOB-TACH (HÅNDTAG)	97
Kontrol og vedligeholdelse	97
BOB-TACH (STRØM - EKSTRAUDSTYR).....	98
Kontrol og vedligeholdelse	98
BRÆNDSTOFSYSTEM	76
Brændstoffilter.....	77
Brændstofs-specifikationer	76
Påfyldning af brændstoftanken	76
Udluftning af brændstofs-systemet	77
DRIVREM.....	93
Justering af rem	93
Udskiftning af rem	93
ELEKTRISK SYSTEM.....	81
Afmontering og montering af batteriet.....	84
Beskrivelse.....	81
Brug af startbatteri (start med startkabler).....	82
Placering / identifikation af sikringer og relæer	81
Vedligeholdelse af batteri	82
FØRERKABINE.....	69
Beskrivelse.....	69
Hævning.....	69
Kabinedørsensor (hvis monteret).....	71
Sænkning.....	70

**FOREBYGGENDE
VEDLIGEHOLDELSE**

FOREBYGGENDE VEDLIGEHOELDELSE (FORTSAT)

GENERATORREM.....	92
Justering af rem.....	92
Udskiftning af rem.....	92
HYDRAULISK / HYDROSTATISK SYSTEM	85
Afmontage og udskiftning af det Hydrauliske / Hydrostatiske filter....	85
Afmontage og udskiftning af hydraulikvæske og drænfiltre	86
Diagram for hydraulikvæske / Hydrostatisk væske	85
Dæksel til udluftningsmekanisme	88
Fjernes og udskiftning af ladefilter.....	87
Kontrol og påfyldning af væske	85
LYDDÆMPER MED GNISTFANG	89
Rengøring	89
LØFTEARMSSTØTTE	67
Afmontage	68
Montering.....	67
MOTORENS KØLESYSTEM	79
Aftapning og skift af kølevæske.....	80
Kontrol af oliestanden	79
Rengøring	79
MOTORSMØRESYSTEM	78
Fjernelse og skift af olie og filter	78
Kontrol og påfyldning af motorolie	78
Oliediagram	78
OPBEVARING OG GENKLARGØRING AF LÆSSER	99
Genklargøring	99
Opbevaring	99
OPVARMNING OG AIRCONDITION	73
Fejlfinding	73
Filtre.....	73
Fordamper	73
Rengøring og vedligeholdelse	73
Smøring af airconditionanlæg.....	73
SERVICEPLAN	63
Skema	63
SIKKERHEDSBØJLESYSTEM.....	65
Beskrivelse	65
Eftersyn	65
Vedligeholdelse	65
SIKKERHEDSSELE.....	66
Kontrol og vedligeholdelse.....	66

FOREBYGGENDE VEDLIGEHOLDELSE (FORTSAT)

SLUTDREV (KÆDEHUS)	91
Aftapning og skift af olie	91
Kontrol og påfyldning af olie	91
SMØRING AF LÆSSEREN	94
Smørepunkter	94
TAPLEJER.....	96
Kontrol og vedligeholdelse	96
VEDLIGEHOLDELSE AF DÆK	90
Hjilmøtrikker	90
Montering	90
Rundskift	90
VEDLIGEHOLDELSE AF LUFTFILTER	74
Udskiftning af filterelementer	74
VEDLIGEHOLDELSESSIKKERHED	61



Bobcat®

VEDLIGEHOULDESSIKKERHED



ADVARSEL

Al betjening og vedligeholdelse af maskinen kræver, at vejledningen overholdes. Læs og forstå Betjenings- og vedligeholdelsesvejledningen, operatørhåndbogen og skiltene (mærkaterne) på maskinen. Overhold advarslerne, og følg anvisningerne i vejledningerne ved reparations-, justerings- og vedligeholdelsesarbejde på maskinen. Kontrollér, at maskinen fungerer korrekt efter justering, reparation eller vedligeholdelse. Førere, som ikke har fået instruktion, eller manglende overholdelse af anvisningerne kan forårsage personskade eller dødsfald.

W-2003-0903



Advarselssymbol: Når dette symbol er angivet sammen med en advarselstekst, betyder det: "Advarsel, pas på! Det gælder din sikkerhed!" Læs den tilhørende advarselssmeddelelse omhyggeligt.

KORREKT



B-10731A

- Der må ikke foretages vedligeholdelse på Bobcat Skid-Steer-læsseren uden forudgående instruktion.

KORREKT

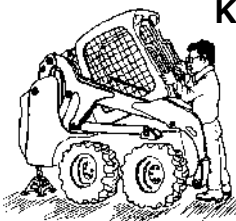

B-15535

- Hæv eller sænk førerkabinen ved at benytte den korrekte fremgangsmåde herfor.

KORREKT

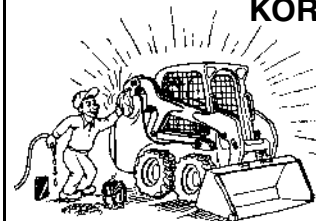

B-15524

- Maskinen skal rengøres og vedligeholdes dagligt.

FORKERT

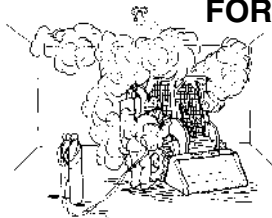

B-15734

- Sørg for god ventilation ved svejsning eller slibning af lakerede dele.
- Brug støvmaske ved slibning af lakerede dele. Der kan dannes giftigt støv og gas.
- Pas på udslippende udstødningssgas, som kan dræbe uden varsel. Udstødningssystemet skal være helt tæt.

FORKERT

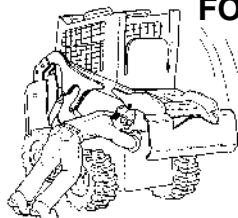

B-15732

- Frakobling eller løsgørelse af hydraulikrør, slanger, fittings, komponenter eller defekte komponenter kan medføre, at løftearmene sænkes af sig selv. Gå ikke ind under løftearmene, når de er oppe, medmindre de fastholdes med en godkendt løftearmsstøtte. Udskift, hvis den er beskadiget.

FORKERT

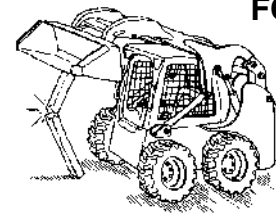

B-15525

- Der må ikke arbejdes på læsseren, når løftearmene er oppe, medmindre de fastholdes med en godkendt løftearmsstøtte. Udskift hvis beskadiget.
- Der må ikke foretages ændringer på maskinen eller monteres udstyr, som ikke er godkendt af Bobcat Company.

FORKERT

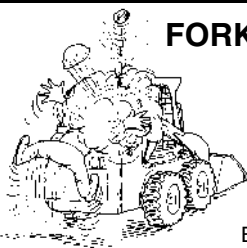

B-15733

- Stop og afkøl motoren, og rengør den for brændbare fremmedlegemer før kontrol af olie / væsker.
- Der må ikke foretages eftersyn eller justeringer på læsseren, mens motoren er i gang, medmindre dette er anvist i vejledningen.
- Undgå kontakt med lækende hydraulikvæske eller dieselbrændstof under tryk. Væske under tryk kan gennemtrænge hud eller øjne.
- Motoren må ikke være i gang, og der må ikke ryges eller være åben ild i nærheden ved fyldning af brændstoftanken.

FORKERT

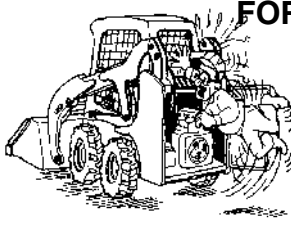

B-15523

- Hold kroppen, smykker og beklædning borte fra bevægelige dele, elektrisk kontakter, varme dele og udstødning.
- Brug øjenværn som beskyttelse mod batterisyre, spændte fjedre, væske under tryk og luftbårne fremmedlegemer, når motoren er i gang, eller der bruges værktøj. Brug øjenværn, som er godkendt til svejsning.
- Hold bagdøren lukket, undtagen i forbindelse med vedligeholdelse. Luk og lås døren med klinke, før læsseren tages i brug.

FORKERT



B-6589

- Blyakkumulatorer frembringer brændbare og eksplosive gasser.
- Lysbuer, gnister, flammer og tændt tobak må ikke komme i nærheden af batterier.
- Batterier indeholder syre, som ætser øjne og hud ved kontakt. Brug beskyttelsestøj. Hvis kroppen kommer i kontakt med syre, skal der skylles omhyggeligt med vand. Ved øjenkontakt skal der skylles omhyggeligt og søges øjeblikkelig lægehjælp.

Fremgangsmåderne for vedligeholdelse, som er angivet i betjenings- og vedligeholdelsesvejledningen, kan benyttes af ejeren / føreren uden særligt teknisk kendskab. Vedligeholdelsesprocedurer, som ikke findes i betjenings- og vedligeholdelsesvejledningen, skal udføres **UDELUKKENDE AF UDDANNET BOBCAT-SERVICEPERSONALE**. Brug altid Bobcat-originaldele. Bobcat-forhandleren tilbyder træningskursus i sikkerhedsmæssig korrekt udførelse af vedligeholdelse.

MSW07-0805



Bobcat®

SERVICEPLAN

Skema

Vedligeholdelse skal foretages regelmæssigt. I modsat fald vil der opstå kraftig slitage og funktionssvigt. Serviceplanen er en vejledning til korrekt vedligeholdelse af Bobcat-læsseren.

 ADVARSEL	<p>Al betjening og vedligeholdelse af maskinen kræver, at vejledningen overholdes. Læs og forstå Betjenings- og vedligeholdelsesvejledningen, operatørhåndbogen og skiltene (mærkaterne) på maskinen. Overhold advarslerne, og følg anvisningerne i vejledningerne ved reparations-, justerings- og vedligeholdelsesarbejde på maskinen. Kontrollér, at maskinen fungerer korrekt efter justering, reparation eller vedligeholdelse. Førere, som ikke har fået instruktion, eller manglende overholdelse af anvisningerne kan forårsage personskade eller dødsfald.</p> <p style="text-align: right;">W-2003-0903</p>
---	---

SERVICEPLAN		TIMER					
MASKINDEL / MATERIALE	PÅKRÆVET VEDLIGEHOLDELSE	8-10	50	100	250	500	1000
Motorolie	Kontrollér oliestanden, og påfyld efter behov. Overfyld ikke.						
Motorluftfilter og luftsystem	Tjek displayet. Efterses kun ved behov. Kontrollér for utætheder og beskadigede komponenter.						
Motorens kølesystem	Rens olienkøler, køler og rist for fremmedlegemer. Kontrollér kølemiddelniveauet KOLDT, og tilsæt færdigblandet kølemiddel efter behov.						
Brændstoffilter	Fjern eventuelt vand i filtret.						
Løftearme, cylindre, Bob-Tach-systemets drejetappe og kiler	Smør med universal lithiumfedt.						
Dæk	Kontrollér for dækskader og korrekt dæktryk. Pump til MAXIMUM tryk, som vist på siden af dækket.						
Sikkerhedssele, sikkerhedsbøjle, kontrol-sikkerhedslåse, sikkerhedsseleruller	Kontrollér sikkerhedsseleens tilstand. Kontrollér sikkerhedsbøjlen og sikkerhedslåsene for korrekt funktion. Rens bevægelige dele for snavs og fremmedlegemer. Rens eller udskift sikkerhedsseleruller efter behov.						
BICS system	Kontrollér, at de fire BICS™-kontrollamper og -funktioner er aktiveret. Se vejledningen for nærmere information.						
Sikkerhedsskilte og sikkerhedstrin	Kontrollér for skader på skilte (mærkater) og sikkerhedstrin. Udskift skilte og sikkerhedstrin, som er beskadiget eller slidt.						
Førerkabine	Kontrollér fastgøringsbolte, skiver og møtrikker. Kontrollér førerkabinens tilstand.						
Kontrollamper og lygter	Kontrollér, at alle kontrollamper og lygter fungerer korrekt.						
Varmeanlæg og A/C-filtre (hvis monteret)	Rens eller udskift filter efter behov.						
Hydraulikvæske, -slanger og -rør	Kontrollér væskestanden, og påfyld efter behov. Kontrollér for beskadigelse og utætheder. Reparér eller udskift efter behov.						
Slutdrev (Kædehus), Fodpedaler, håndkontroller eller styrehåndtag	Kontrollér oliestanden, og påfyld olie efter behov. Kontrollér for korrekt funktion. Reparér eller justér efter behov.						
Parkeringsbremse	Kontrollér for korrekt funktion.						
Hjulmøtrikker	Kontrollér for løse hjulmøtrikker og spænd til korrekt drejningsmoment. (Se VEDLIGEHOLDELSE AF DÆK på side 90.)	☐					
Lyddæmper med gnistfang	Rengør gnistkammeret.						
Batteri	Kontrollér kabler, tilslutninger og elektrolytstand. Påfyld destilleret vand efter behov.						
Styrehåndtags drejeled	Smør beslagene.						
Brændstoffilter	Udskift filterelementet.						
Motor / Hydro. Remtræk	Kontrollér for slitage eller skade.		○				
Generatorrem	Kontrollér tilstand og tilspænding. Justér eller udskift efter behov.						
BICS-system	Kontrollér, at løftearmenes omløbsfunktion fungerer korrekt.						
Motorolie og -filter	Skift olie og filter. Brug CD eller olie i højere kvalitet og Bobcat-filter.		*				
Hydraulisk / Hydrostatisk filter, ladefilter, beholderdæksel med udluftningsmekanisme	Udskift hydrostatisk filter, ladefilter og beholderdæksel med udluftningsmekanisme.		▼				
Motorventiler	Justér motorens ventiler.						
Slutdrev (kædehus)	Skift væsken.						
Hydraulikbeholder	Skift væsken.						
Kabinetdrænfiltre	Udskift filtrene.						
Kølervæske	Skift kølervæsken.						
		Hvert 2. år					

■ Eller for hver 12 måneder.

☐ Kontrollér med 8-10 timers mellemrum de første 24 timer; derefter for hver 50 timer.

○ Kontrollér den nye rem efter de første 50 timer.

* Første olie- og filterskift skal ske ved 50 timer, herefter efter 250 timer.

▼ Udskift desuden det hydrauliske / hydrostatiske filterelementet efter de første 50 timer, og derefter når gearkassens advarselsslampe lyser, mens der arbejdes, eller ved 500-timersintervallet.

BICS-system

Eftersyn af BICS-kontrolenhed (Motor STANDSET - Nøgle på ON)

Figur 117

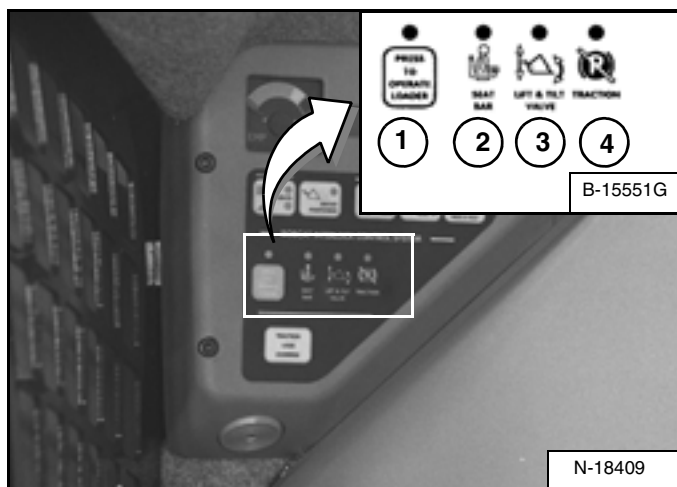

1. Sid i førersædet. Drej nøglen om på ON (*Standard-panel*), tryk på RUN / ENTER-knappen (*nøglefrit panel*), sænk sikkerhedsbøjlen, og deaktivér parkeringsbremsen. Tryk på PRESS TO OPERATE LOADER-knappen. Tre BICS-lys (1, 2 og 3) [PRESS TO OPERATE LOADER, SEAT BAR, og LIFT & TILT VALVE] på venstre instrumentpanel bør være på ON [Figur 117].

2. Hæv sikkerhedsbøjlen helt. Alle fire BICS-lys (1, 2, 3 og 4) [PRESS TO OPERATE LOADER, SEAT BAR, LIFT & TILT VALVE OG TRACTION*] på venstre instrumentpanel skal vise OFF [Figur 117].

BEMÆRK: Notér det, hvis der er lamper, der blinker, og hvor mange gange de blinker. (Se BOBCAT INTERLOCK KONTROLSYSTEM (BICS) på side 103.)

Kontrol af deaktivering af hjælpehydrauliksystemet (Motor STANDSET - Nøgle i ON)

3. Sid i førersædet, sænk sikkerhedsbøjlen, og tryk på PRESS TO OPERATE LOADER-knappen. Tryk på hjælpehydraulik-FLOW-knappen. Hjælpe-FLOW-knappen vil blive TÆNDT. Hæv sikkerhedsbøjlen. Lyset skal blive SLUKKET.

Kontrol af sikkerhedsbøjles føler (motor I GANG)

4. Sid i førersædet, sænk sikkerhedsbøjlen, aktivér parkeringsbremsen, og spænd sikkerhedsselen.

5. Start motoren, og lad den arbejde i lav tomgang. Tryk på PRESS TO OPERATE LOADER-knappen. Hæv sikkerhedsbøjlen helt, mens løftearmene hæves. Nu skal løftearmene stoppe. Gentag dette med vippefunktionen.

Kontrol af køremotorspærningen (motor i gang)

6. Spænd sikkerhedsselen, deaktivér parkeringsbremsen, tryk på PRESS TO OPERATE LOADER-knappen, og hæv sikkerhedsbøjlen helt. Flyt styrehåndtagene langsomt frem og tilbage. KØREMOTORspærring skal nu være slået til. Sænk sikkerhedsbøjlen. Tryk på PRESS TO OPERATE LOADER-knappen.

7. Aktivér parkeringsbremsen, og bevæg styrehåndtagene langsomt frem og tilbage. KØREMOTORspærring skal nu være slået til.

BEMÆRK: *KØREMOTOR-lyset på venstre instrumentpanel vil forblive SLUKKET, indtil motoren startes, PRESS TO OPERATE LOADER-knappen er trykket ned, og parkeringsbremsen er frakoblet.

Kontrol af løftearmenes omløbsfunktion

8. Hæv løftearmene 2 meter over jorden. Stop motoren. Drej løftearms-omgængeshåndtaget en kvart omgang med uret. Træk op, og hold håndtaget, indtil løftearmene langsomt sænkes.

Kontrol af deaktivering af løfte- og vippefunktioner (ACS og SJC)

9. Sæt dig i førersædet, og spænd sikkerhedsselen. Sænk sikkerhedsbøjlen, start motoren, og tryk PRESS TO OPERATE LOADER-knappen.

10. Hæv løftearmene ca. 2 meter fra jorden.

11. Drej nøglen om til OFF (*Standard-panel*), tryk på STOP-knappen (*nøglefrit panel*), og vent til motoren er fuldstændig standset.

12. Drej nøglen til ON (*Standard-panel*), tryk på RUN / ENTER-knappen (*nøglefrit panel*). Tryk på PRESS TO OPERATE LOADER-knappen, og flyt kontrolhåndtaget for at sænke løftearmene. Løftearmene bør ikke sænke sig.

13. Bevæg kontrolenhed (pedal eller håndkontrol) for at vippe skovlen(eller udstyret) fremad. Skovl (eller udstyr) bør ikke vippe fremad.

! ADVARSEL

RISIKO FOR PERSONSKADE ELLER LIVSFARE
Formålet med BICS™ systemet er at deaktivere læsserens løfte-, vippe- og køremotorfunktioner. Kontakt forhandleren, hvis systemet ikke gør dette, og få det eftersat. FORETAG IKKE ændringer af systemet.

W-2151-0394

SIKKERHEDSBØJLESYSTEM

Beskrivelse

Sikkerhedsbøjle fastspændingsanordning har en svingende sædebøjle med armhvilere.

Operatøren kontrollerer selv sikkerhedsbøjlen. Når bøjlen er nede, fastholder den føreren i sædet.

Modeller med fodpedaler har hydrauliske stempelventiler til låsning ved løfte- og vippefunktioner. Stempellåsene kræver, at føreren sænker sikkerhedsbøjlen, før pedalerne kan betjenes.

Når sikkerhedsbøjlen er nede, PRESS TO OPERATE LOADER -knappen er aktiveret, og motoren kører, kan løfte-, vippe- og trækfunktioner styres.

Når bøjlen er oppe, er løfte- og vippebetjeningspedalerne spærret, når de er returneret til stillingen NEUTRAL.

Modeller med avanceret kontrolsystem (ACS) har mekanisk aflåsning af håndtag og pedaler. Sikkerhedslåsene til håndtag og pedaler kræver, at føreren sænker sikkerhedsbøjlen, før kontrolenheder kan betjenes.

Når sikkerhedsbøjlen er nede, PRESS TO OPERATE LOADER -knappen er aktiveret, og motoren kører, kan løfte-, vippe- og trækfunktioner styres ved hjælp af de valgte kontroller (håndtag eller fodpedaler).

Når sikkerhedsbøjlen er oppe, låses håndtag og pedaler, når de returneres til NEUTRAL position.

Modeller, hvor der kan vælges joystickbetjening (SJC), har elektrisk deaktivering af joystickfunktionerne. Aktivering af funktionerne kræver, at føreren sænker sikkerhedsbøjlen.

Når sikkerhedsbøjlen er nede, PRESS TO OPERATE LOADER -knappen er aktiveret, og motoren kører, kan løfte-, vippe- og trækfunktioner styres.

Når sikkerhedsbøjlen er oppe, er joystickfunktionerne deaktiveret, selvom joysticket ikke er mekanisk låst.

Eftersyn

Sæt dig i førersædet, og spænd sikkerhedsselen. Aktivér parkeringsbremsen. Træk sikkerhedsbøjlen helt ned. Start motoren. Tryk på PRESS TO OPERATE LOADER -knappen.

Betjen hydrauliske kontrolenheder for at kontrollere, at både løfte- og vippefunktionerne fungerer korrekt. Hæv løftearmene, indtil udstyret er ca. 600 mm over jorden.

Hæv sikkerhedsbøjlen. Bevæg de hydrauliske kontrolenheder. Pedaler og håndtag (hvis monteret) skal være omhyggeligt låst i NEUTRAL position (undtagen joystick). Løftearmene og vippemekanismen (hvis monteret) må ikke bevæge sig, når kontrolenhederne styres.

Sænk sikkerhedsbøjlen, tryk på PRESS TO OPERATE LOADER -knappen, og sænk løftearmene. Betjen løftearmskontrollen. Hæv sikkerhedsbøjlen, mens løftearmene er på vej op. Nu skal løftearmene stoppe.

Sænk sikkerhedsbøjlen, tryk på PRESS TO OPERATE LOADER -knappen, sænk løftearmene, og placér udstyret fladt på jorden. Stands motoren. Hæv sikkerhedsbøjlen. Betjen pedaler og håndtag (hvis monteret) for at kontrollere, at de er omhyggeligt låst i NEUTRAL position (undtagen joystick).

Vedligeholdelse

Se i SERVICEPLANEN for det korrekte serviceinterval. (Se SERVICEPLAN på side 63.)

Figur 118

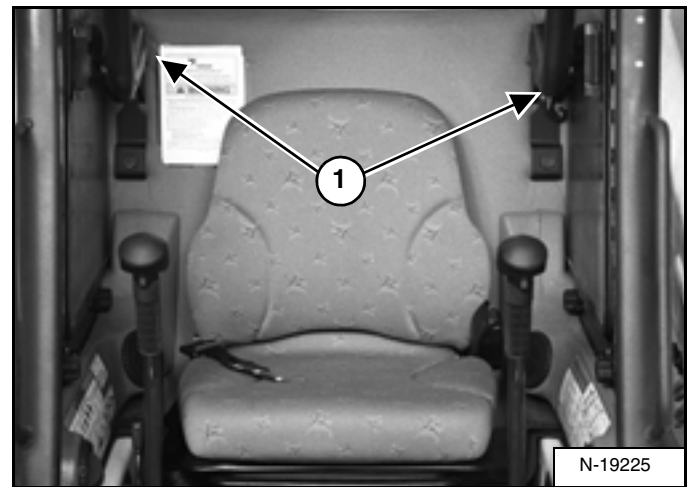

Brug trykluft til at fjerne eventuelle fremmedlegemer og snavs fra de drejelige dele (1) [Figur 118]. Der må ikke bruges smøremiddel. Kontrollér alle monteringsdele. Det korrekte boltilspændingsmoment er 35 Nm.

Hvis sikkerhedsbøjlesystemet ikke fungerer korrekt, udskiftes dele, der er slidte eller beskadigede. Brug altid Bobcat-originaldele.



Sikkerhedsbøjlesystemet skal deaktivere løfte- og vippekontrollfunktionerne, når sikkerhedsbøjlen er oppe. Servicér systemet, hvis de hydrauliske håndkontroller ikke deaktiverer.

W-2465-0703

Kontrol og vedligeholdelse

ADVARSEL

Mangel på omhyggelig kontrol og vedligeholdelse af sikkerhedssele kan medføre dårlig fastholdelse af fører, hvilket kan forårsage alvorlig personskade eller død.

W-2466-0703

Kontrollér sikkerhedssele dagligt for korrekt funktion.

Kontrollér sikkerhedsselesystemet gennemgående en gang om året eller oftere, hvis maskinen har været anvendt under strenge miljøforhold eller hårde betingelser.

Sikkerhedsselesystemet bør repareres eller udskiftes, hvis det får snit, hvis det trevler, hvis det er udsat for ekstremt eller usædvanligt slid, har betydelige misfarvninger fremkaldt af solens ultraviolette (UV)-stråler, er støvet eller snavset, hvis selegjordene har slidskader, hvis spændet, låsen, rullelejet (hvis monteret) eller metaldelene er beskadigede.

Delene nedenfor er vist på [Figur 119].

1. Kontrollér selegjordene: Hvis systemet er udstyret med et rulleleje, trækkes gjorden helt ud, og den fulde længde af gjorden kontrolleres. Se efter revner, slitage, flosning, snavs og stivhed.
2. Kontrollér spændet og låsen for korrekt funktion. Kontrollér, at låsepladen ikke er alt for slidt eller deformeret, og at spændet ikke er skadet.
3. Kontrollér rullelejets beholder (hvis monteret) ved at trække i sikkerhedssele for at fastslå, om den ruller gjorden rigtigt ud og tilbage.
4. Kontrollér, om gjorden nogle steder har været udsat for ultraviolette stråler (UV) fra solen eller for ekstremt meget støv eller snavs. Hvis den originale farve på gjorden i disse områder er meget falmet, og / eller gjorden er meget snavset, kan gjordens styrke være svækket.

Kontakt din Bobcat-forhandler for at få godkendte dele til sikkerhedsselesystemet til din maskine.

Figur 119



LØFTEARMSSTØTTE

Montering

⚠ ADVARSEL

Der må ikke arbejdes på maskinen, når løftearmene er oppe, medmindre de fastholdes med en godkendt løftearmsstøtte. Hvis der ikke anvendes en godkendt støtteenhed til løftearmene, kan løftearmene eller udstyret sænke sig af sig selv med risiko for personskade eller dødsfald.

W-2059-0598

⚠ ADVARSEL

Støtteenheden til løftearmene skal efterses, hvis den er beskadiget, eller hvis der mangler dele. Hvis støtteenheden til løftearmene er beskadiget, eller der mangler dele, kan løftearmene sænke sig af sig selv med risiko for personskade eller dødsfald.

W-2271-1197



Figur 120

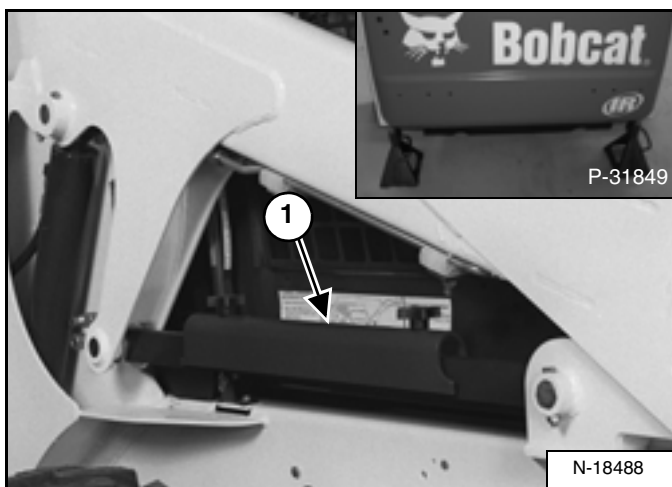

Placér bukke under den bageste del af chassiset i begge hjørner (indsat ill.) [Figur 120].

Fjern løftearmsstøtteanordningen (1) [Figur 120] fra opbevaringsstedet.

Operatøren skal sidde i operatørsædet med sikkerhedsselen spændt og sikkerhedsbøjlen sænket, indtil løftearmsstøtten er monteret.

Start motoren, og før løftearmene helt op.

Figur 121

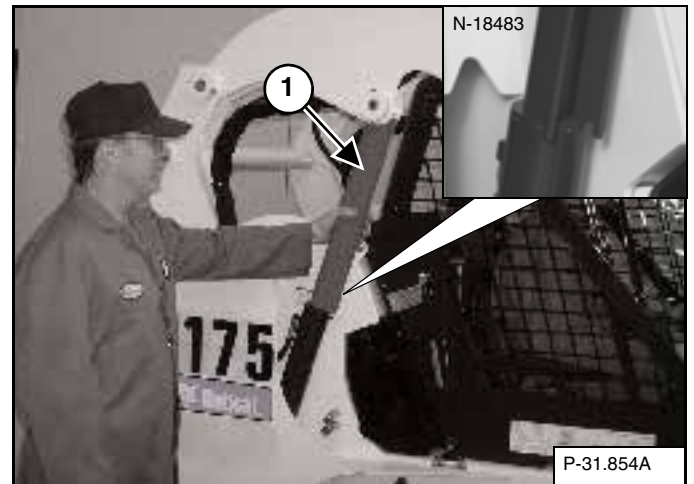

Få en anden person til at montere løftearmsstøtten (1) [Figur 121] over en af løftecylinderstængerne.

Løftearmsstøtten skal sidde tæt ind til cylinderstangen. Løftearmsstøttens flige skal sidde under cylinderen som vist på illustrationen [Figur 121].

Figur 122

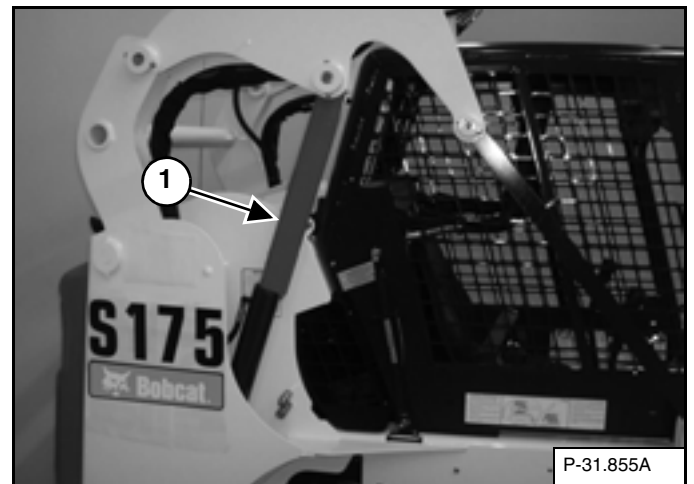

Sænk løftearmene langsomt, indtil løftearmsstøtteanordningen (1) [Figur 122] holdes mellem løftearmene og løftecylinderen.

LØFTEARMSSTØTTE (FORTSAT)

Afmontering

Operatøren skal sidde i operatørsædet med sikkerhedsbæltet spændt og sikkerhedsbøjlen sænket, indtil løftearmsstøtten er afmonteret, og løftearmene er sænket helt.

Start motoren, og hæv løftearmene helt.

Få en anden person til at fjerne løftearmsstøtten.

Sænk løftearmene helt, og stands motoren.

Anbring løftearmsstøtten på opbevaringsstedet, og spænd den fast ved hjælp af spændehåndtagene.

Fjern bukkene.

FØRERKABINE

Beskrivelse

Bobcat-læsseren er standardmonteret med en førerkabine (ROPS og FOPS) til at beskytte føreren i tilfælde af væltning eller nedfaldende genstande. Kontakt forhandleren, hvis førerkabinen bliver beskadiget. Sikkerhedsselen skal anvendes, fordi den giver beskyttelse i tilfælde af, at maskinen vælter.

ROPS / FOPS - Roll Over Protective Structure, iht. ISO J1040 og ISO 3471, og Falling Object Protective Structure iht. SAE J1043 og ISO 3449, niveau I. Niveau II er tilgængelige.

Niveau I - Beskyttelse mod faldende mursten, små betonblokke og håndværktøj som det, der anvendes under vedligeholdelse af veje, landskabspleje og andet bygge- og anlægsarbejde.

Niveau II - Beskyttelse mod faldende træer eller klippestykker for maskiner, der arbejder med områderydning, nedbrydning over gravemaskinen eller skovbrug.

Hævning

Stands altid motoren før hævnning eller sænkning af førerkabinen.

Stop læsseren på et vandret underlag. Sænk løftearmene. Hvis løftearmene skal være oppe, mens førerkabinen hæves, skal løftearmsstøtten monteres. (Se LØFTEARMSSTØTTE på side 67.)

Figur 123



Placér bukke under chassiset bagtil [Figur 123].

Figur 124

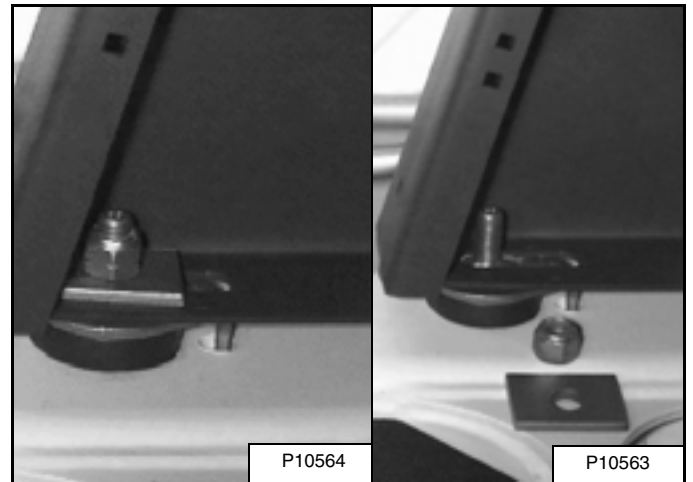

Montér plader og møtrikker [Figur 124] (i begge sider).

Figur 125



Løft langsomt førerkabinen ved at tage fat i gribehåndtaget og bunden, indtil førerkabinen er løftet helt op, og låsefallen får fat [Figur 125].

Kun håndkontroller (ACS)



FØRERKABINE (FORTSAT)

Hævning (Fortsat)

! ADVARSEL

Ændr aldrig førerkabinen ved at svejse, slibe, bore huller eller tilføje udstyr, medmindre Bobcat beder om det. Ændring af førerkabinen kan betyde, at føreren ikke længere er beskyttet mod væltning eller nedfaldende genstande, og resultere i skader eller dødsfald.

W-2069-1299

BEMÆRK: Kabinens vægt øges, når den er udstyret med ekstraudstyr og tilbehør som f.eks. kabinedør, varmeanlæg, aircondition osv. I dette tilfælde kan det være nødvendigt, at hæve kabinen en smule fra låsen, for at låsen kan åbnes.

Støt førerkabinen, og udløs låsemekanismen (indsat) [Figur 126]. Fjern hånden fra låsemekanismen, når førerkabinen er forbi låsestop. Brug begge hænder hele vejen for at sænke førerkabinen.

! ADVARSEL

KLEMPUNKT KAN MEDFØRE SKADE

Fjern hånden fra låsemekanismen, når førerkabinen er forbi låsestop.

W-2469-0803



Sænkning

Stands altid motoren før hævning eller sænkning af førerkabinen.

BEMÆRK: Brug altid håndtagene til at sænke førerkabinen.

Figur 126

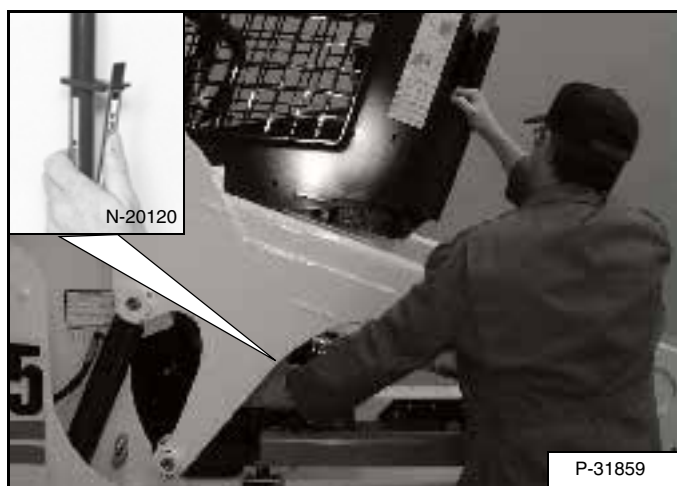

Træk ned i bunden af førerkabinen, indtil den stopper ved låsemekanismen [Figur 126].

Figur 127

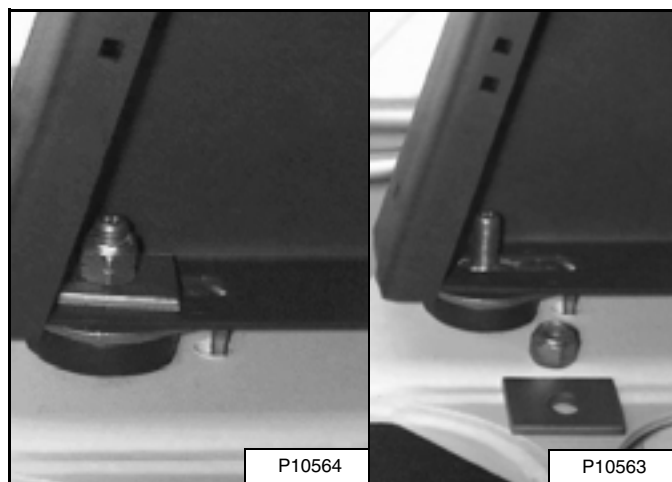

Monter plader og møtrikker [Figur 127] (i begge sider).

Stram møtrikkerne til drejningsmomentet 54-68 Nm.

FØRERKABINE (FORTSAT)

Kabinedørsensor (hvis monteret)

Figur 128

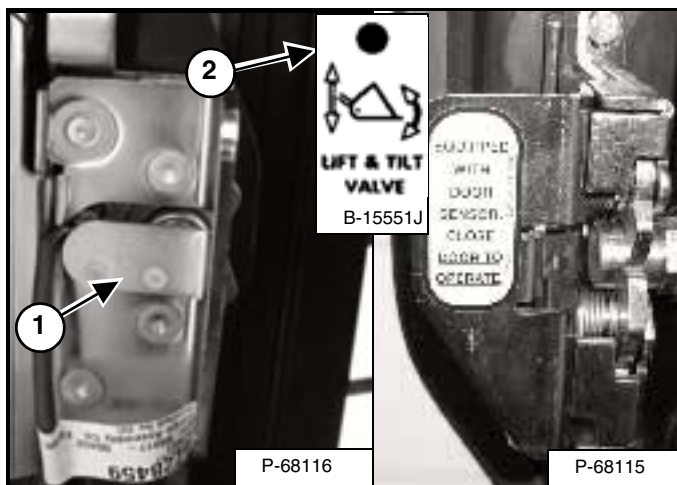

Kabinedørene har en sensor (1) [Figur 128] installeret, som deaktiverer løfte- og vippeventilerne, når døren er åben.

LUK DØREN FOR AT BETJENE løfte- og vippeventiler.

LØFTE- og VIPPE-lys (2) [Figur 128] vil være TÆNDT, når døren er lukket og PRESS TO OPERATE LOADER-knappen trykkes ned.

BAGDØR

Sådan åbner og lukker du

! ADVARSEL

RISIKO FOR PERSONSKADE ELLER LIVSFARE
Der må ikke foretages vedligeholdelse eller justeringer på maskinen, mens motoren er i gang, medmindre dette er anvist i vejledningen.

W-2012-0497

Figur 129



Ræk ind til hullet i bagdøren og træk i låsehåndtaget [Figur 129].

Træk bagdøren op.

Figur 130

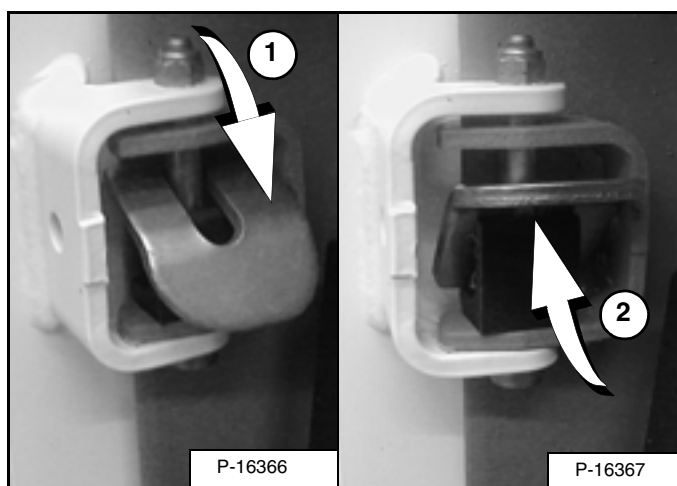

Skub dørstopperen i aktiveret position (1) [Figur 130] for at holde døren åben.

Flyt dørstopperen opad (2) [Figur 130] for at frakoble dørstopperen og tillade, at døren lukkes.

Luk døren.

! ADVARSEL

Bagdøren skal være lukket ved betjening af maskinen. Hvis dette ikke overholdes, er der risiko for alvorlig skade på omkringstående personer.

W-2020-1285

Justering

Figur 131

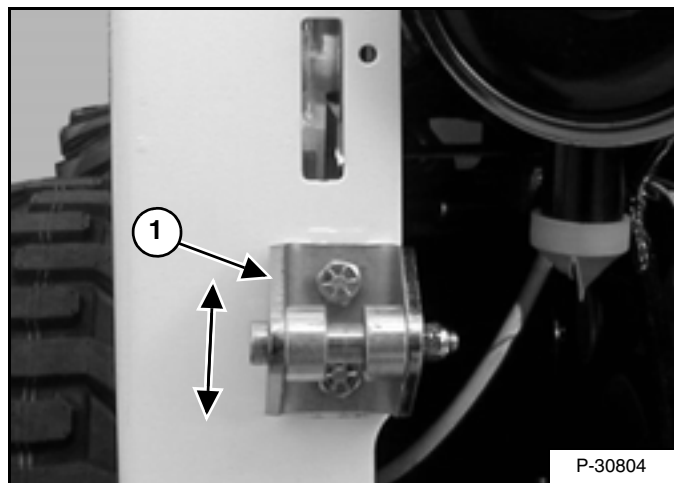

Dørens låsepæl (1) [Figur 131] kan justeres op og ned, så den tilpasses dørens låsemekanisme.

Luk bagdøren, før læsseren tages i brug.

BAGRIST

Afmontering

Åbn bagdøren.

Figur 132



Fjern risten bagtil [Figur 132].

Montering

Ret tappene på bagristen ind efter hullerne i læsserens chassis [Figur 132].

Sænk den bagerste rist, og luk bagdøren.

OPVARMNING OG AIRCONDITION

Rengøring og vedligeholdelse

Varme anlægget kræver regelmæssig kontrol og vedligeholdelse. Se i SERVICEPLANEN for serviceintervaller. (Se SERVICEPLAN på side 63.)

Figur 133

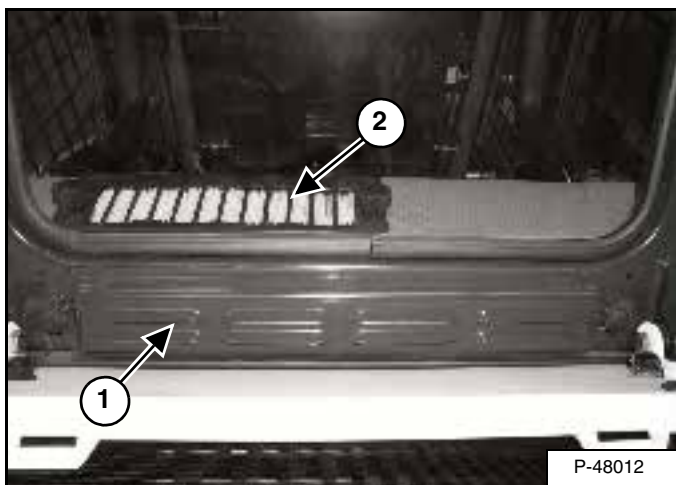

Filtre

Friskluftsfileret er placeret under bagvinduet på førerkabinen (1) [Figur 133].

Fjern boltene og derefter filterhuset.

Ryst filteret, eller brug lavtrykluft for at fjerne snavs. Udskift efter tre rengøringer, eller hvis filteret bliver for snavset til, at det kan gøres rent.

Genmonter filter, filterhus og bolte.

Recirkulationsfilteret er placeret foran bagruden inden i førerkabinen (2) [Figur 133].

Fjern spændeknapper, rist og filter.

Ryst filteret eller rengør det med en støvsuger. Udskift efter tre rengøringer, eller hvis filteret bliver for snavset til, at det kan gøres rent.

Fordamper

Figur 134

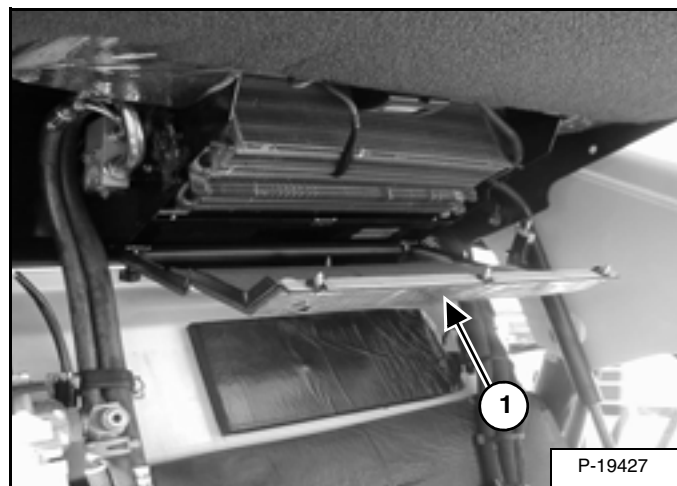

Løft førerkabinen, og fjern fordamperdækslet (1) [Figur 134].

Brug lavtryksvand eller -luft til at fjerne nedbrudt materiale fra fordamperens lameller.

Monter dækslet, sænk og fastgør førerkabinen.

Smøring af airconditionanlæg

Lad airconditionanlægget køre ca. 5 minutter hver uge for at smøre de indre dele. (også om vinteren.)

Fejlfinding

Hvis blæseren ikke kører, eller airconditionanlægget ikke går i gang, skal sikringen tjekkes. (Se ELEKTRISK SYSTEM på side 81.)

Hvis aircondition-systemet udsender varm luft, skal der måske skiftes kølevæske. Kontakt din Bobcat-forhandler.

VEDLIGEHOLDELSE AF LUFTFILTER

Udskiftning af filterelementer

Figur 135

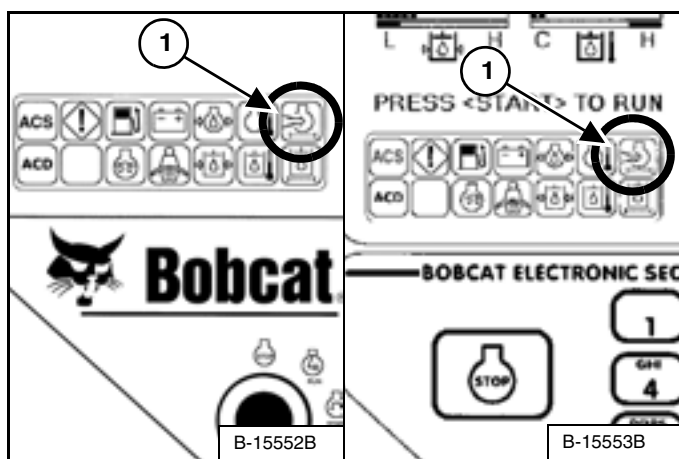

Det er vigtigt kun at skifte luftfilter, når luftrenserikonet på højre panel er TÆNDT (1) [Figur 135], og du kan høre tre bip fra alarmeren.

Udskift inderfilter hver 3. gang, det ydre filter udskiftes eller som angivet.

Figur 136

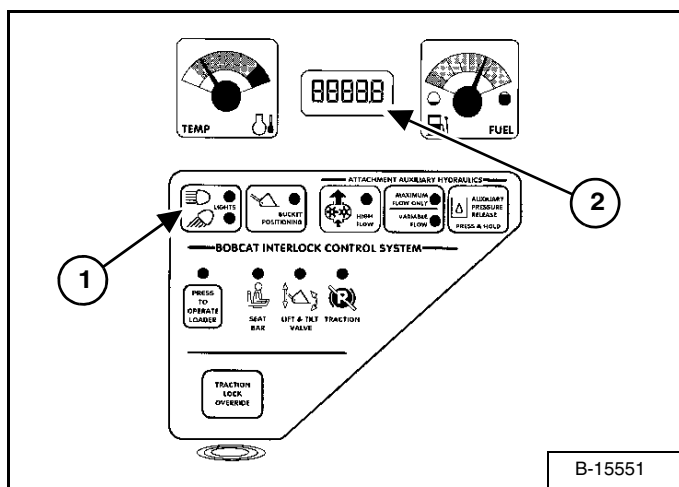

Tryk på LIGHT-knappen (1) [Figur 136] i to sekunder.

Hvis det er nødvendigt at udskifte filterelementet, vises KODEN [01-17] (Air Filter Plugged) på TIMETÆLLER / KODESKÆRM (2) [Figur 136].

Yderfilter

Figur 137



Fjern vingemørikken, og tag støvhætten af [Figur 137].

Figur 138

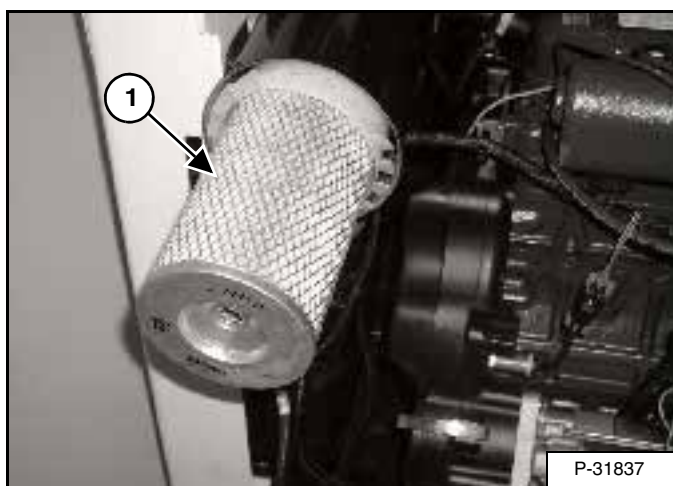

Fjern vingemøtrikken, og tag yderfilterelementet ud (1) [Figur 138].

BEMÆRK: Sørg for, at alle tætningsoverflader er fri for snavs og rester. Anvend ikke lufttryksrensere.

Montér et nyt yderfilter.

Montér støvdække og vingemøtrik [Figur 137] (Sørg for at evakuatoren er nede).

Kontrollér luftindsugningsslangen og luftfilterhuset for beskadigelse. Sørg for, at alle forbindelser er tætte.

VEDLIGEHOLDELSE AF LUFTFILTER (FORTSAT)

Udskiftning af filterelementer (Fortsat)

Inderfilter

Udskift kun det indre filterelement under følgende betingelser:

- Udskift det indre filterelement hver *tredje* gang, yderfilteret udskiftes.
- Efter udskiftning af yderfilteret skal motoren startes og køre for fulde omdrejninger. Hvis TIMETÆLLER / KODESKÆRM viser [01-17] (Air Filter Plugged), skiftes inderfilterelementet.

Figur 139

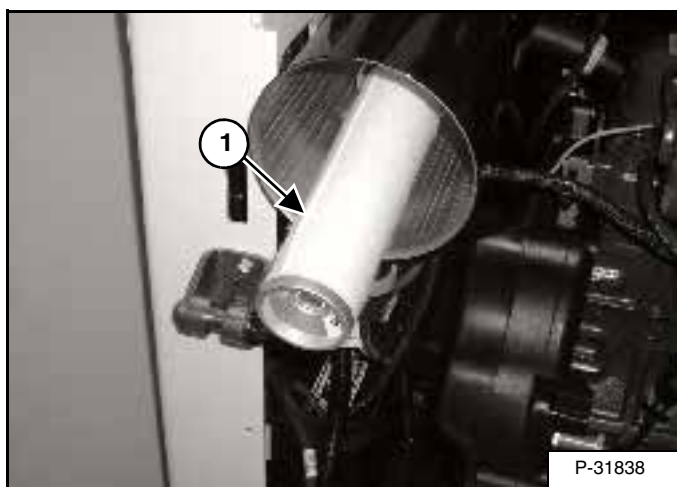

Fjern vingemøtrikken, og tag yderfilterelementet ud (1) [Figur 139].

BEMÆRK: Sørg for, at alle tætningsoverflader er fri for snavs og rester.

Montér det nye indre element.

Montér det ydre filterelement

Figur 140



Montér støvdække og vingemøtrik [Figur 140] (Sørg for at evakuatoren er nede).

BRÆNDSTOFSYSTEM

Brændstofs-specifikationer

Brug kun rent dieselbrændstof af høj kvalitet, klasse 2 eller 1.

Nedenfor er der en anbefalet blandevejledning, som skulle forhindre geldannelse i brændstoffet ved lave temperaturer:

TEMPERATUR °C	Nr. 2	Nr. 1
-9° (+15°)	100%	0%
Ned til -29°	50%	50%
Under -29°	0%	100%

Kontakt brændstofleverandøren for anbefalet brændstof.

Påfyldning af brændstofftanken

! ADVARSEL

Stop motoren, og lad den køle af, før der påfyldes brændstof. Rygning forbudt! Hvis dette ikke overholdes, er der risiko for eksplosion eller brand.

W-2063-0887

Figur 141

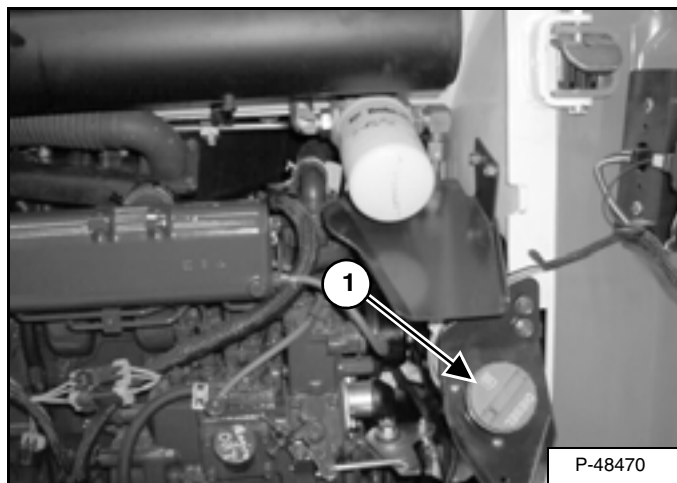

Åbn bagdøren.

Fjern brændstofdækslet (1) [Figur 141].

Figur 142

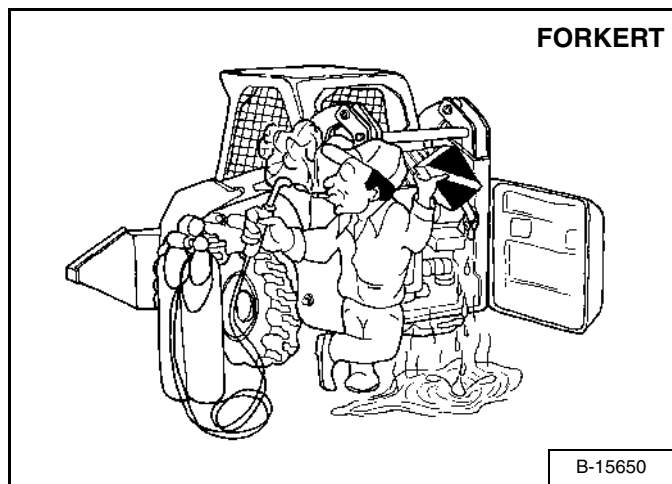

Brug en ren, godkendt sikkerhedsdunk til at påfylde brændstof med korrekte specifikationer. Påfyld kun brændstof på steder, hvor luften kan bevæge sig frit, og der ikke er åben ild eller gnister. RYGNING FORBUDT! [Figur 142].

Sæt brændstofdækslet (1) på [Figur 141].

! ADVARSEL

Tør altid spildt brændstof eller olie op. Varme, flammer, gnister og tændt tobak må ikke komme i nærheden af brændstof og olie. Uforsigtig håndtering af brændbare materialer kan forårsage eksplosion eller brand med risiko for personskade eller dødsfald.

W-2103-1285

BRÆNDSTOFSYSTEM (FORTSAT)

Brændstoffilter

SE SERVICEPLANEN, som viser, hvor ofte der skal fjernes vand fra brændstoffiltret, og hvor tit filtret skal skiftes. (Se SERVICEPLAN på side 63.)

Aftapning af vand

Figur 143

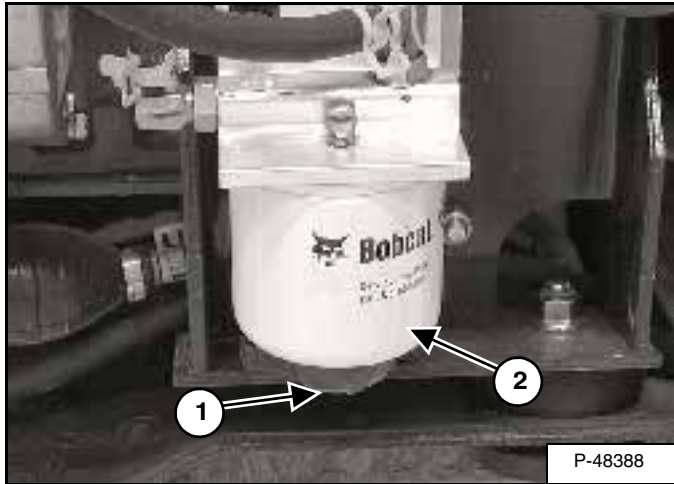

Luk op for drænet (1) [Figur 143] i bunden af filteret, og fjern vandet.

Udskiftning af filterelement

Fjern filterelementet (2) [Figur 143].

Rengør området omkring filterkammeret. Kom ren olie på det nye filterelements pakning. Monter brændstoffilteret, og spænd det med fingrene.

Udluft brændstofsyste­met. (Se Udluftning af brændstofsyste­metnedenfor.)

Udluftning af brændstofsyste­met

Når filterelementet er udskiftet, eller når brændstoftanken er tom, skal luften lukkes ud af brændstofsyste­met, før motoren startes igen.

⚠ ADVARSEL

Dieselbrændstof eller hydraulisk væske under tryk kan trænge ind i huden eller øjnene og forårsage alvorlig skade eller dødsfald. Væskelækager under tryk kan måske ikke ses. Brug et stykke pap eller træ til at finde lækager. Brug ikke hånden. Brug beskyttelsesbriller. Hvis der trænger væske ind i huden eller øjnene, skal du straks opsøge en læge, der har kendskab til denne type skader.

W-2072-0496

Figur 144

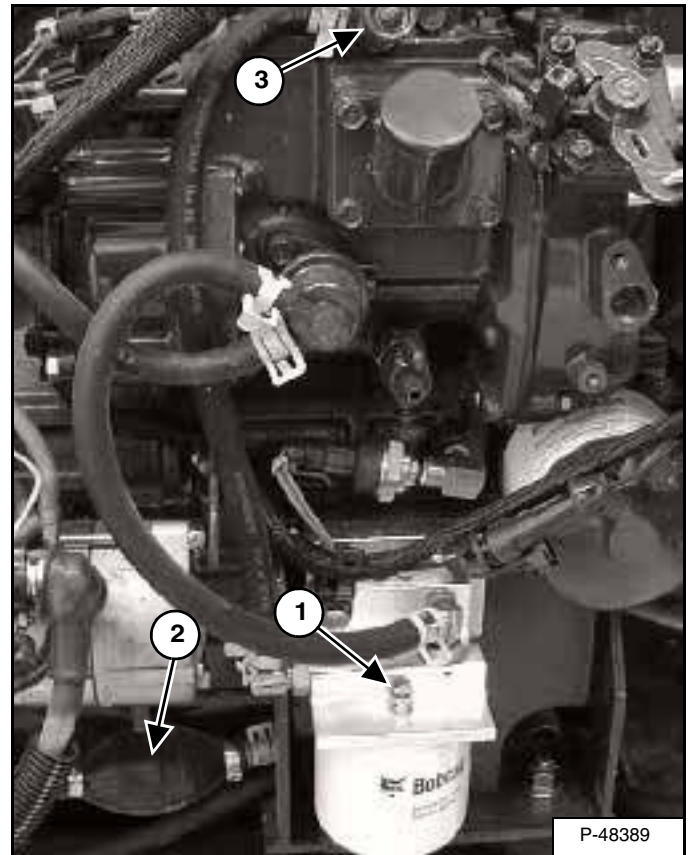

Åbn udluftningshullet (1) [Figur 144] på brændstokammeret.

Klem på håndpumpeblæren (primeren) (2) [Figur 144], indtil der strømmer brændstof uden luftbobler ud af udluftningshullet.

Luk udluftningshullet (1) [Figur 144] på brændstokammeret.

Åbn brændstofpumpens udluftningshul (3) [Figur 144].

Klem blærehåndpumpen (2) [Figur 144], indtil den føles massiv.

Stram udluftningsproppen (3) [Figur 144].

Start motoren.

Det kan være nødvendigt at åbne udluftningsdækslet (3) [Figur 144] et øjeblik, mens motoren går. Luk udluftningshullet, når motoren kører jævnt.

MOTORSMØRESYSTEM

Kontrol og påfyldning af motorolie

Kontrollér motoroliestanden hver dag, før motoren startes ved arbejds-skiftets begyndelse.

Figur 145

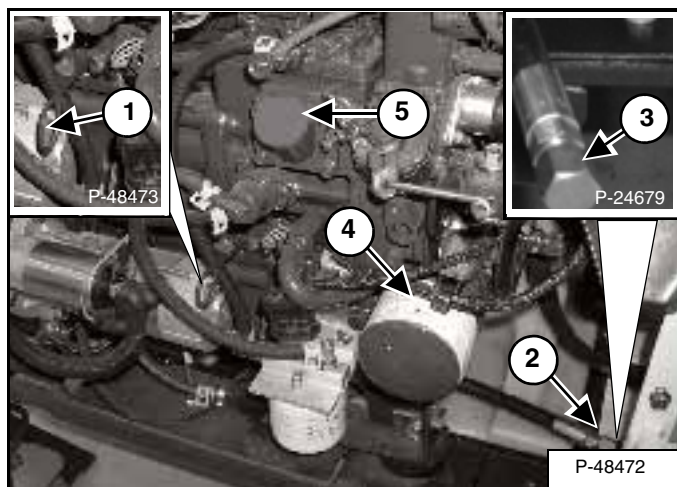

Åbn bagdøren, og tag målepinden ud (1) [Figur 145].

Oliestanden skal være mellem mærkerne på målepinden. Overfyld ikke.

Oliediagram

Figur 146

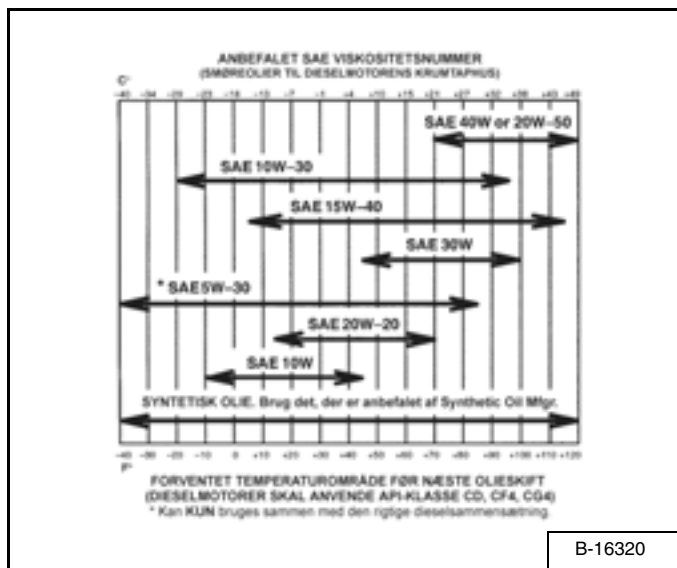

Brug en god kvalitet motorolie, der opfylder API Service-CD-klassifikation eller bedre. Se oliediagrammet [Figur 146].

Sæt målepinden på plads igen, og luk bagdøren.

Fjernelse og skift af olie og filter

Serviceinterval for udskiftning af motorolie og -filter Se SERVICEPLAN på side 63

Lad motoren arbejde, indtil den er driftsvarm. Stop motoren.

Åbn bagdøren.

Fjern drænslangen fra opbevaringspositionen (2) [Figur 145].

Fjern aftapningsproppen (3) [Figur 145].

Tap olien over i en beholder, og bortskaf den brugte olie på miljømæssigt forsvarlig vis.

Fjern oliefilteret (4) [Figur 145].

Rengør filterhuset udvendigt.

Smør ren motorolie på den nye filterpakning.

Monter filteret, og stram det med fingrene.

Montér proppen, og spænd den.

Fjern påfyldningsdækslet (5) [Figur 145].

Kom olie på motoren. Se Væskekapacitet på side 120 (Se også oliediagram [Figur 146].) Overfyld ikke.

Start motoren, og lad den arbejde indtil flere minutter.

Stands motoren, og kontrollér for lækager ved oliefilteret.

Tag målepinden ud, og kontrollér oliestanden.

Fyld olie på efter behov, hvis olien ikke når op til det øverste mærke (1) [Figur 145] på målepinden.

Sæt målepinden på plads igen, og luk bagdøren.

! ADVARSEL

Tør altid spildt brændstof eller olie op. Varme, flammer, gnister og tændt tobak må ikke komme i nærheden af brændstof og olie. Uforsigtig håndtering af brændbare materialer kan forårsage eksplosion eller brand med risiko for personskade eller dødsfald.

W-2103-1285

MOTORENS KØLESYSTEM

Kontrollér kølesystemet dagligt for at undgå overophedning, ydelsestab eller beskadigelse af motoren.

Rengøring

Luk bagdøren op, og fjern risten, der sidder bagpå.

Figur 147

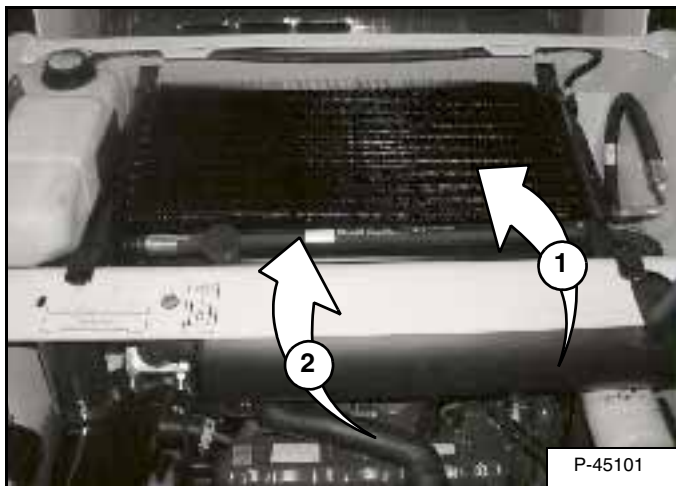

Anvend lavtrykluft eller vandtryk til at rengøre toppen af olie køleren (1) [Figur 147].

BEMÆRK: Vær forsigtig, når du løfter og sænker olie køleren, så olie køleren ikke falder ned på køleren og beskadiger ribberne.

Løft olie køleren, og brug lavtrykluft eller vandtryk til at rense toppen af køleren (2) [Figur 147].

Sænk olie køleren.

Kontrollér kølesystemet for utætheder.

Sæt den bageste rist på plads igen, og luk bagdøren.

Kontrol af oliestanden

Åbn bagdøren, og løft den bageste rist.

Figur 148

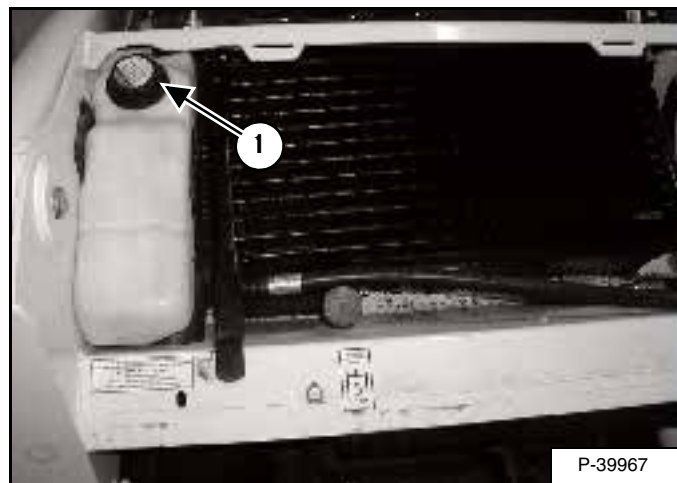

Fjern kølerpåfyldningshætten (1) [Figur 148]. Kontrollér kølevæskestanden. Målestregerne sidder på beholderen. Kølevæsken skal være ved det nederste mærke, når motoren er kold, og ved det øverste mærke, når den er kold.

Luk bagdøren, før læsseren tages i brug.

VIGTIGT

UNDGÅ MOTORSKADE

Sørg altid for det rette forhold mellem vand og antifrostmiddel

For meget antifrostmiddel reducerer kølesystemets effektivitet og kan forårsage alvorlig motorskade.

For lidt antifrostmiddel reducerer additiverne, som beskytter motorens indre dele, reducerer kogepunktet og systemets frostbeskyttelse.

Brug altid en forblandet opløsning. Hvis der påfyldes ufortyndet, koncentreret kølemiddel, kan det medføre alvorlige motorskader før tiden.

I-2124-0497

VIGTIGT

Bær sikkerhedsbriller for at undgå øjenskader, når et af følgende forhold forekommer:

- Når væsker er under tryk.
- Flyvende rester eller løst materiale er til stede.
- Motoren kører.
- Der bruges værktøj.

W-2019-1285

MOTORENS KØLESYSTEM (FORTSAT)

Aftapning og skift af kølevæske

Luk bagdøren op, og fjern risten, der sidder bagpå.

Figur 149

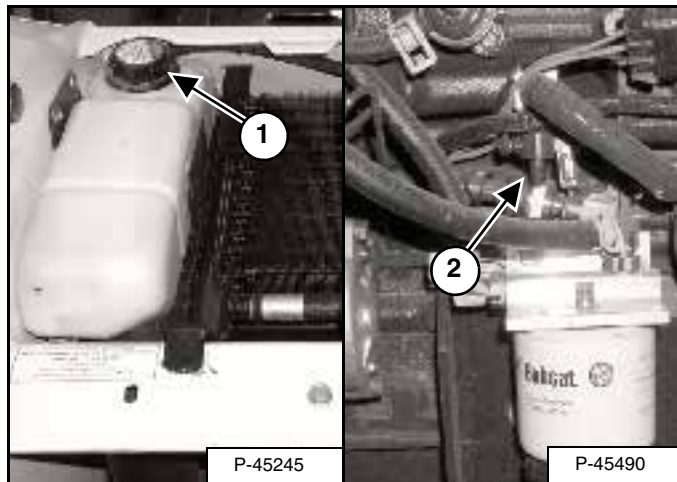

Fjern kølerpåfyldningshætten (1) [Figur 149].

Forbind en slange til motorblokkedrænet (2) [Figur 149]. Åbn dræventilen, og hæld alt kølemidlet ned i en beholder.

Når al kølevæsken er aftappet, lukkes ventilen, og slangen fjernes.

Genbrug eller bortskaf brugt kølevæske på en for miljøet sikker måde.

Bland kølevæsken i en separat beholder. (Se Væskekapacitet på side 120.)

BEMÆRK: Læsseren er fra fabrikken fyldt med propylenglykol-kølemiddel (lilla farve). Propylenglykol MÅ IKKE blandes med ethylenglykol.

Hæld færdigblandet kølevæske, 47 % vand og 53 % propylenglykol, på ekspansionsbeholderen. (Se Kontrol af oliestandenedenfor.)

4,3 l propylenglykol blandet med 3,8 l vand er den korrekte kølemiddelblanding til frostbeskyttelse ned til -37°C.

Fjern kølerpåfyldningshætten. Fyld på beholderen, indtil væske står ved det nederste mærke.

Brug et refraktometer til at kontrollere propylenglykolens tilstand i kølesystemet.

Lad motoren arbejde, indtil den er driftsvarm. Stands motoren. Kontrollér kølevæskestanden med kold motor. Påfyld kølevæske efter behov.

Sæt den bagerste rist på plads igen, og luk bagdøren.

ELEKTRISK SYSTEM

Beskrivelse

Figur 150

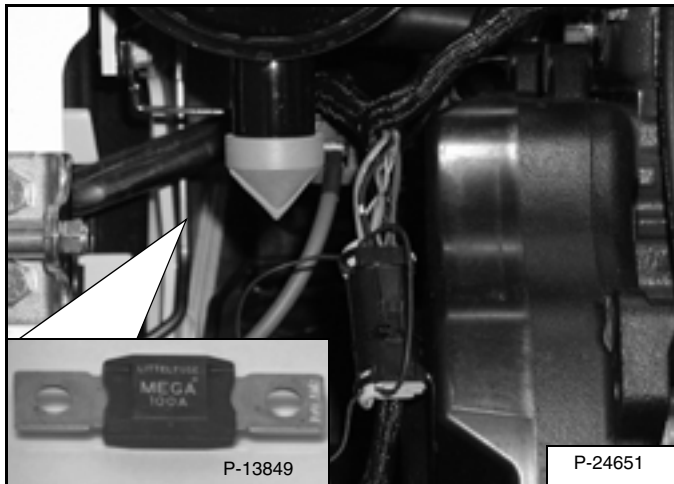

Læsseren er udstyret med et 12 V stelforbundet generatorladesystem. Det elektriske system er beskyttet af sikringer, der er placeret i førerkabinen på styrekontrolpanelet og en 100 amp. hovedsikring [Figur 150] i motorrummet på venstre side af motoren. Sikringerne beskytter det elektriske system i tilfælde af elektrisk overbelastning. Årsagen til overbelastninger skal findes, før motoren må startes igen.

Placering / identifikation af sikringer og relæer

Figur 151

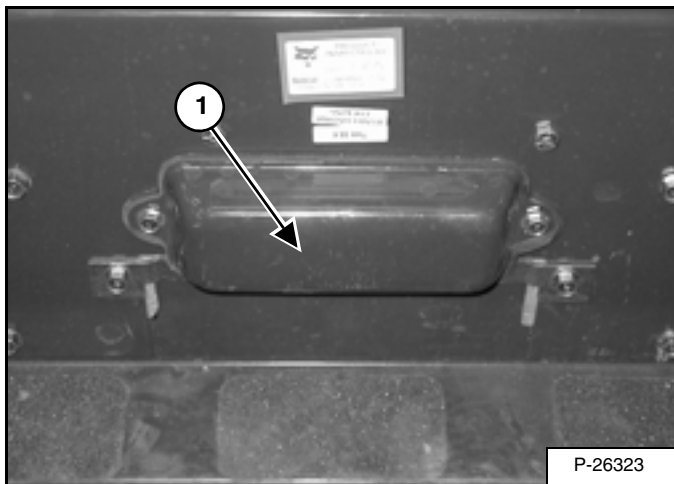

Det elektriske system er beskyttet af sikringer og relæer under sikringspanelets dæksel (1) [Figur 151]. En mærkat på indersiden af dækslet viser placering og amp-størrelse.

Fjern dækslet for at kontrollere eller udskifte sikringerne.

Figur 152

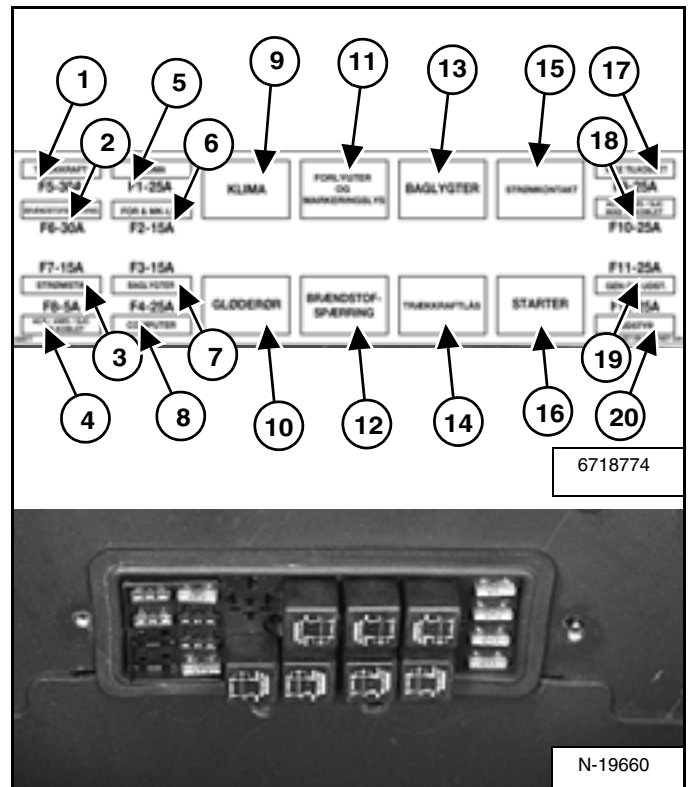

Placering og størrelser er vist nedenfor, og på [Figur 152].

REF	BESKRIVELSE	AMP	REF	BESKRIVELSE	AMP
1	Træk	30	11	For- og markeringslys	R
2	Brændstof-stop	30	12	Brændstof-stop	R
3	Strømkontakt	--	13	Baglygter	R
4	ACS / AWS / SJC	--	14	Træk	R
5	Varmeapparat	25	15	Strømkontakt	R
6	For- og markeringslys	15	16	Starter	R
7	Baglygter	15	17	Ikke-aktiveret tilbehør	25
8	Bobcat-kontrolenhed	25	18	Aktiveret tilbehør	25
9	Varmeanlæg og airconditionering	--	19	Generator og tilbehør	25
10	Gløderør	R	20	Tilbehørsstikkontakt	25

R - Relæ

ELEKTRISK SYSTEM (FORTSAT)

Vedligeholdelse af batteri

Figur 153

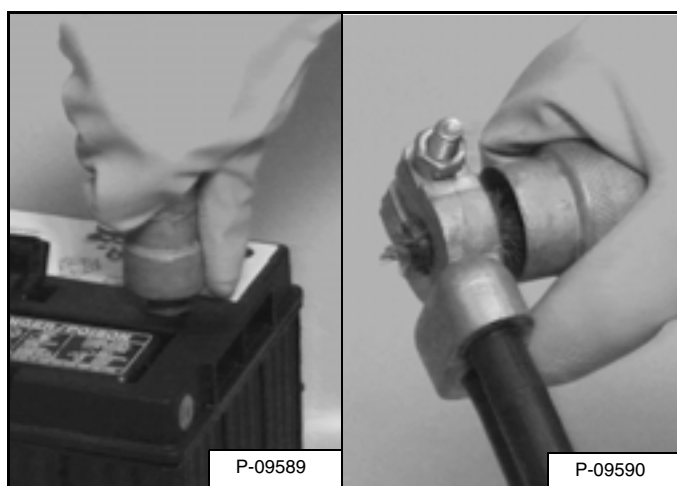

Batterikablerne skal være rene og spændt korrekt. Kontroller elektrolytniveauet i batteriet. Påfyld destilleret vand efter behov. Fjern syre eller tæring fra batteri og kabler med natriumbicarbonat opløst i vand [Figur 153].

Kom batteribeskyttelsesmiddel (6664458) eller fedtstof på batteriets poler og kabelenderne for at forebygge tæring.

! ADVARSEL

Batterier indeholder syre, som ætser øjne og hud ved kontakt. Brug beskyttelsesbriller, beskyttelsesbeklædning og gummihandsker for at undgå syre på kroppen.

Ved kontakt med syre skal der omgående vaskes med vand. I tilfælde af øjenkontakt skal der søges øjeblikkelig lægehjælp, og øjet skal vaskes med rent, koldt vand i mindst 15 minutter.

Ved indtagelse af elektrolyt skal der drikkes vand eller mælk i rigelige mængder! Der må IKKE fremkaldes opkastning. Søg øjeblikkelig lægehjælp.

W-2065-1296

Brug af startbatteri (start med startkabler)

VÆR FORSIGTIG, hvis det er nødvendigt at bruge et startbatteri til at starte motoren! Der skal sidde en person i førersædet, mens en anden person tilslutter og frakobler batterikablerne.

Nøglekontakt skal være i OFF (*panel med tændingsnøgle*) ELLER STOP-knappen skal være trykket ned (*nøglefrit panel*). Startbatteriet skal være på 12 V.

! ADVARSEL

Lysbuer, gnister, flammer og tændt tobak må ikke komme i nærheden af batterier. Ved brug af startkabler skal stelforbindelsen til motorchassiset tilsluttes til sidst.

Frosne eller beskadigede batterier må ikke startes med startkabler eller oplades. Opvarm batteriet til 16°C, før det sluttes til en oplader. Tag opladerens stik ud af stikkontakten før tilslutning eller frakobling af kabler til batteriet. Læn Dem aldrig ind over batterier, som startes med kabler, afprøves eller oplades.

Batterigas kan eksplodere og medføre alvorlig personskade.

W-2066-0705

Figur 154

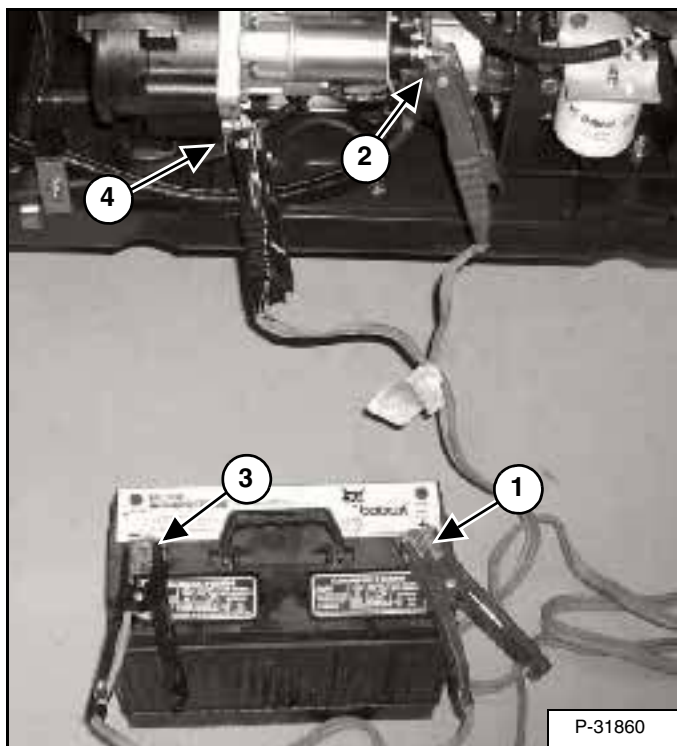

Tilslut den ene ende af det første kabel (1) [Figur 154] til pluspolen (+) på startbatteriet. Tilslut den anden ende af samme kabel (2) [Figur 154] til pluspolen (+) på læsserens starter.

Tilslut enden af det andet kabel (3) [Figur 154] til minuspolen (-) på hjælpebatteriet. Tilslut den anden ende af det samme kabel (4) [Figur 154] til motoren.

Hold kablerne på afstand af bevægelige dele. Start motoren. (Se START AF MOTOREN på side 29.)

Når motoren er startet, skal det stelforbundne kabel (-) (4) [Figur 154] fjernes først.

Kobl kablet fra pluspolen (2) [Figur 154].

VIGTIGT

Generatoren kan blive beskadiget, hvis:

- Motoren er i drift med batterikablerne frakoblet.
- Batterikablerne er tilsluttet ved brug af en lynoplader eller ved svejsning på læsseren (frakobl begge kabler fra batteriet).
- Ved forkert tilslutning af startkabler.

I-2023-1285

ELEKTRISK SYSTEM (FORTSAT)

Afmontering og montering af batteriet

⚠ ADVARSEL

Batterier indeholder syre, som ætser øjne og hud ved kontakt. Brug beskyttelsesbriller, beskyttelsesbeklædning og gummihandsker for at undgå syre på kroppen.

Ved kontakt med syre skal der omgående vaskes med vand. I tilfælde af øjenkontakt skal der søges øjeblikkelig lægehjælp, og øjet skal vaskes med rent, koldt vand i mindst 15 minutter.

Ved indtagelse af elektrolyt skal der drikkes vand eller mælk i rigelige mængder! Der må IKKE fremkaldes opkastning. Søg øjeblikkelig lægehjælp.

W-2065-1296

Åbn bagdøren.

Figur 155

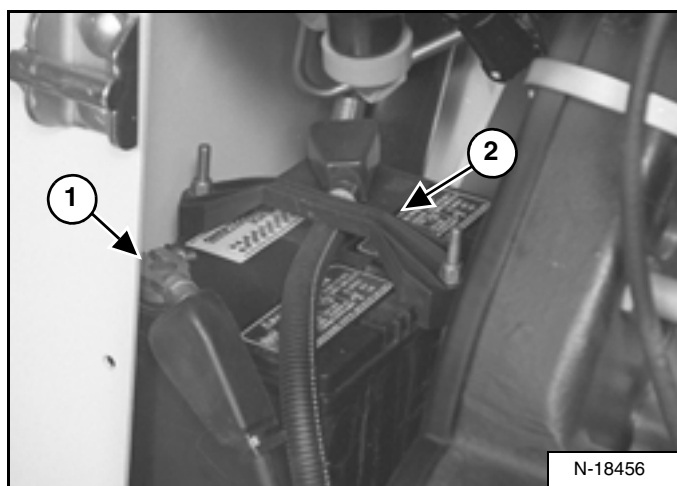

Frakobl det negative (-) kabel (1) [Figur 155].

Afmontér batteriets holdebeslag (2) [Figur 155].

Figur 156

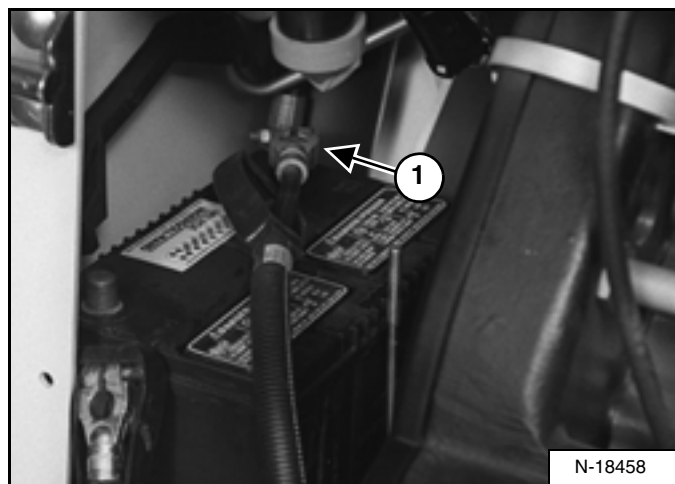

Frakobl det positive (+) kabel (1) [Figur 156].

Afmontér batteriet fra læsseren.

Figur 157

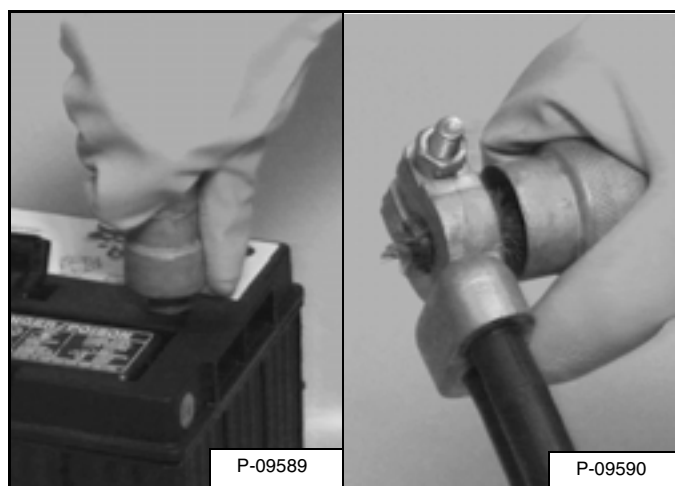

Rengør altid batteripolerne og kabelenderne ved montering af et nyt eller brugt batteri [Figur 157].

Berør ikke batteripolerne med metaldele ved montering af batteriet på læsseren.

Tilslut stelkablet (-) til sidst for at undgå gnister. Tilslut batterikablerne, og spænd dem.

Luk bagdøren, før læsseren tages i brug.

HYDRAULISK / HYDROSTATISK SYSTEM

Kontrol og påfyldning af væske

Brug kun anbefalet væske i hydrauliksystemet (Se LÆSSER - SPECIFIKATIONER på side 117.)

Stop læsseren på et vandret underlag.

Sænk løftearmene, og vip Bob-Tach helt tilbage.

Stands motoren.

Figur 158

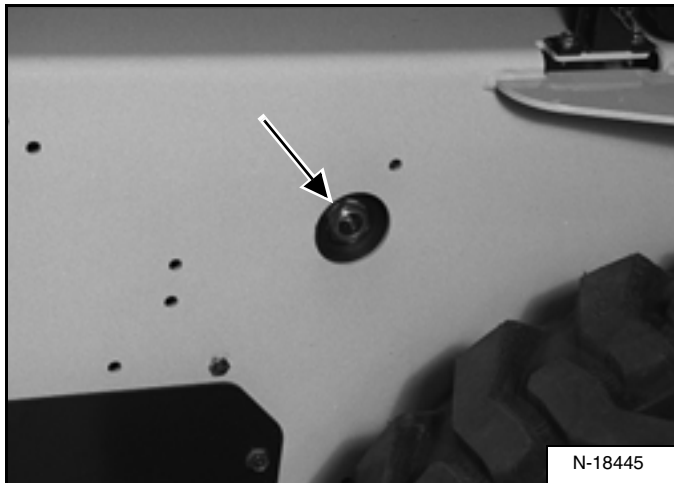

Kontrollér væskenniveauet i kontrolmåler (1) [Figur 158].

Åbn bagdøren, og løft den bageste rist.

Figur 159

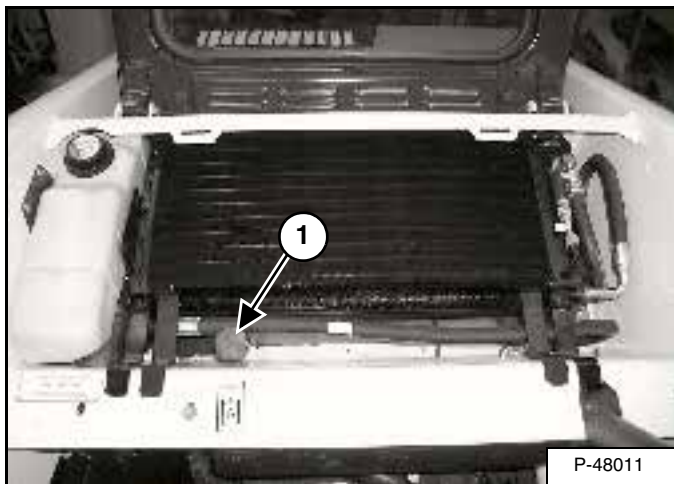

Fjern påfyldningsdækslet (1) [Figur 159].

Fyld væske på op til midten af kontrolmåleren [Figur 158].

Monter påfyldningsdækslet.

Diagram for hydraulikvæske / Hydrostatisk væske

Figur 160

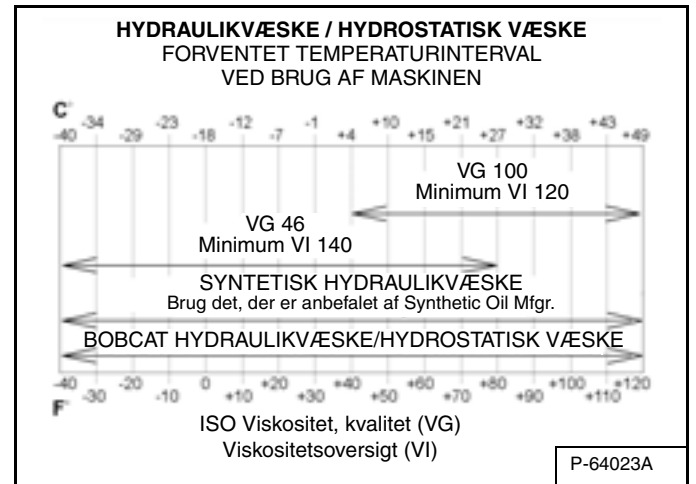

Brug den korrekte hydraulikvæske / hydrostatiske væske, som vises i diagrammet [Figur 160].

Afmontering og udskiftning af det Hydrauliske / Hydrostatiske filter

Se i SERVICEPLANEN for det korrekte serviceinterval. (Se SERVICEPLAN på side 63.)

Åbn bagdøren.

Figur 161

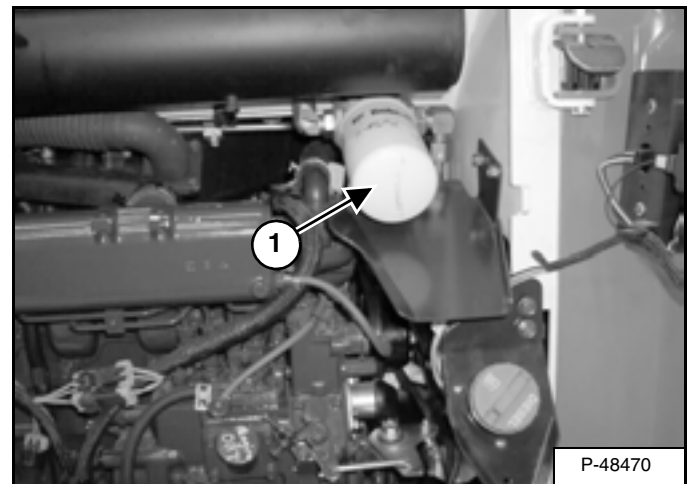

Fjern filterelementet (1) [Figur 161].

Rens filterhuset udvendigt, hvor filterpakningen er i berøring med huset.

Kom ren olie på det nye filterelements pakning.

Montér filterelementet, og spænd det med fingrene.

Luk bagdøren, før læsseren tages i brug.

HYDRAULISK / HYDROSTATISK SYSTEM (FORTSAT)

Afmontering og udskiftning af hydraulikvæske og drænfiltre

Se i SERVICEPLANEN for serviceinterval. (Se SERVICEPLAN på side 63.)

Væsken skal skiftes, hvis der er urenheder i den, og efter enhver hovedreparation. Hvis væsken udskiftes, skal det hydrostatiske filter og begge drænfiltre også skiftes.

Figur 162

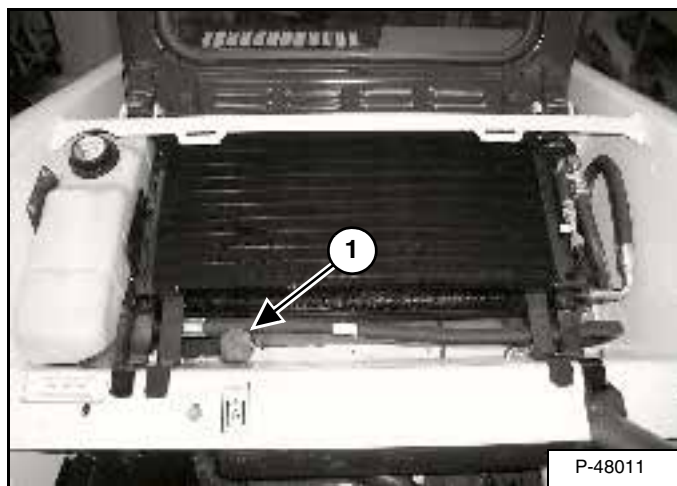

Fjern brændstofdækslet (1) [Figur 162].

Hæv førerkabinen. (Se Hævning på side 69.)

Figur 163

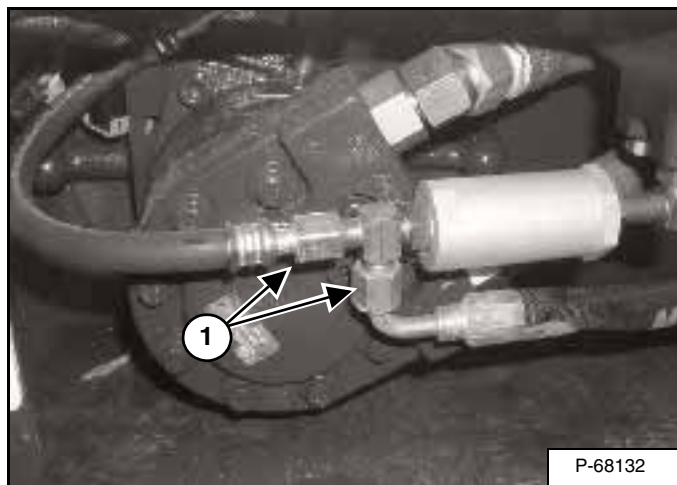

Frakobl slangen (1) [Figur 163], som sidder på beholderen drænfiltret. Brug prop og hætte til filterslange og drænfilterslange for at undgå lækage.

Figur 164

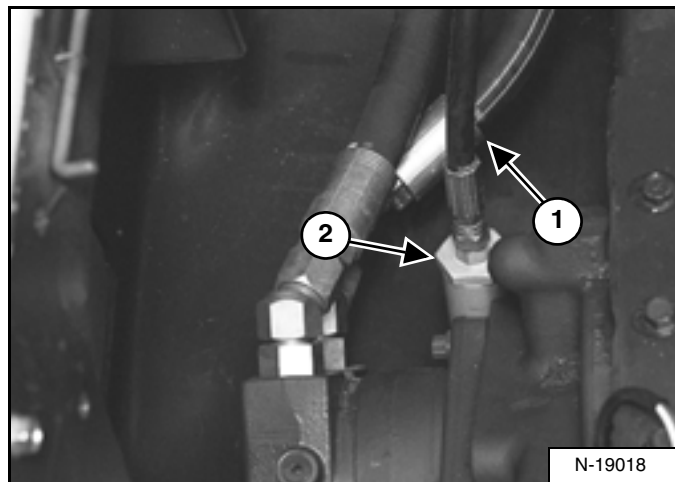

Kobl slangen (1) [Figur 164], som sidder på køremotoren fra. Brug prop og hætte til filter- og drænfilterslange for at undgå lækage.

Fjern drænfiltrene (2) [Figur 164] aftøm væsken i en beholder.

Udskift det hydrauliske / hydrostatiske filterelementet. (Se Afmontering og udskiftning af det Hydrauliske / Hydrostatiske filter på side 85.)

Udskift begge den hydrostatiske motors drænfiltre (2) [Figur 164].

Når væsken aftømmes fra beholderen, skal slangerne sættes tilbage på drænfiltrene.

Fyld den korrekte væske på beholderen, indtil væsken når op til midt på kontrolmåleren (overfyld ikke).

ADVARSEL

Hydraulikvæske, som slipper ud under tryk, kan have tilstrækkelig kraft til at trænge gennem huden og ind i kroppen. Dette kan forårsage alvorlig personskade og muligvis dødsfald, hvis der ikke modtages lægehjælp øjeblikkeligt fra en læge med kendskab til denne type personskader.

W-2145-0290

Afmontering og udskiftning af hydraulikvæske og drænfiltre (Fortsat)

! ADVARSEL

Tør altid spildt brændstof eller olie op. Varme, flammer, gnister og tændt tobak må ikke komme i nærheden af brændstof og olie. Uforsigtig håndtering af brændbare materialer kan forårsage eksplosion eller brand med risiko for personskade eller dødsfald.

W-2103-1285

Sænk førerkabinen. (Se Sænkning på side 70.)

Start motoren, og betjen læsserens hydrauliske kontroller. Stands maskinen, og kontrollér for lækager.

Kontrollér væskestanden i beholderen og påfyld efter behov.

Fjernes og udskiftning af ladefilter

Ladefilteret er placeret under førerkabinen.

Se i SERVICEPLANEN for det korrekte serviceinterval. (Se SERVICEPLAN på side 63.)

Hæv førerkabinen. (Se Hævning på side 69.)

Figur 165

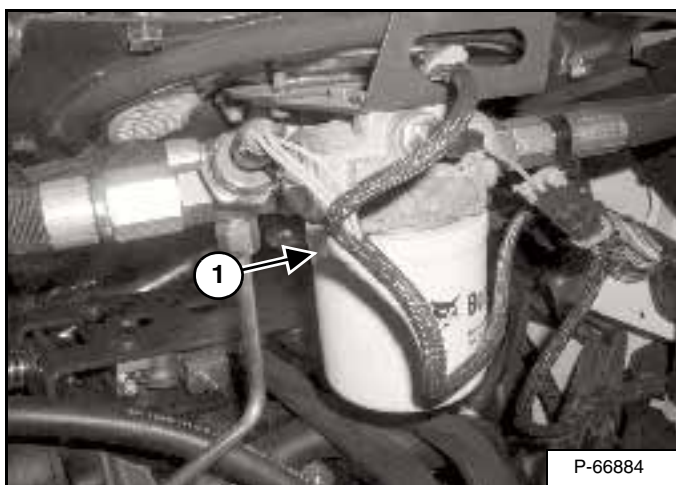

Fjern filteret (1) [Figur 165].

Rens filterhuset udvendigt, hvor filterpakningen er i berøring med huset.

Kom ren olie på det nye filters pakning. Montér og stram det nye filter med fingrene.

! ADVARSEL

Dieselbrændstof eller hydraulisk væske under tryk kan trænge ind i huden eller øjnene og forårsage alvorlig skade eller dødsfald. Væskelækager under tryk kan måske ikke ses. Brug et stykke pap eller træ til at finde lækager. Brug ikke hånden. Brug beskyttelsesbriller. Hvis der trænger væske ind i huden eller øjnene, skal du straks opsøge en læge, der har kendskab til denne type skader.

W-2072-0496

Start motoren, og betjen læsseren.

Stands motoren, og kontrollér for lækager ved oliefilteret.

Kontrollér væskestanden i beholderen og påfyld efter behov.

! ADVARSEL

Tør altid spildt brændstof eller olie op. Varme, flammer, gnister og tændt tobak må ikke komme i nærheden af brændstof og olie. Uforsigtig håndtering af brændbare materialer kan forårsage eksplosion eller brand med risiko for personskade eller dødsfald.

W-2103-1285

Sænk førerkabinen. (Se Sænkning på side 70.)

Dæksel til udluftningsmekanisme

Se i SERVICEPLANEN for det korrekte udskiftningsinterval. (Se SERVICEPLAN på side 63.)

Hæv førerkabinen. (Se Hævning på side 69.)

Figur 166

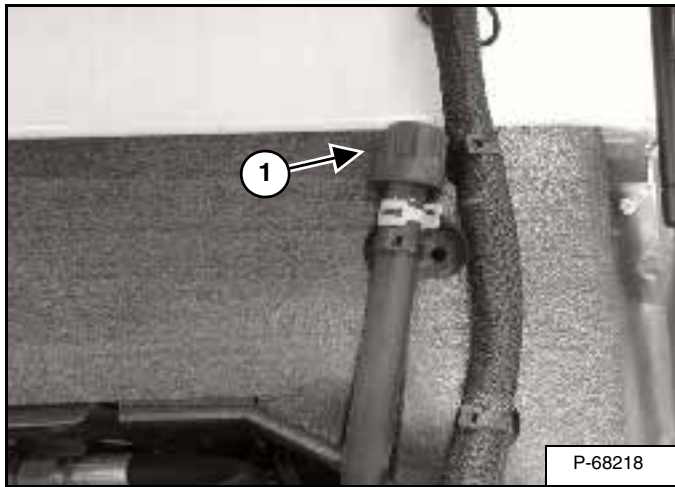

Fjern udluftningsproppen (1) [Figur 166], og bortskaf den.

Montér nyt dæksel.

Sænk førerkabinen. (Se Sænkning på side 70.)

LYDDÆMPER MED GNISTFANG

Rengøring

Se SERVICEPLANEN vedrørende serviceinterval for rengøring af gnistfang. (Se SERVICEPLAN på side 63.)

Læsseren må ikke betjenes, hvis udstødningssystemet er defekt.

VIGTIGT

Læsseren er fra fabrikken udstyret med et gnistfang. Gnistfanget skal vedligeholdes for at holde det i korrekt driftsmæssig stand. Gnistfanget skal vedligeholdes ved at tømme gnistkammeret for hver 100 driftstimer.

Hvis maskinen anvendes i områder med skov, buskads eller græs, skal det være udstyret med gnistfang på udstødningssystemet, og dette skal holdes i korrekt driftsmæssig stand.

Gældende lovkrav vedrørende anvendelse af lyddæmper med gnistfang skal overholdes.

I-2022-0595

Stand motoren. Åbn bagdøren, og løft den bageste rist.

Figur 167

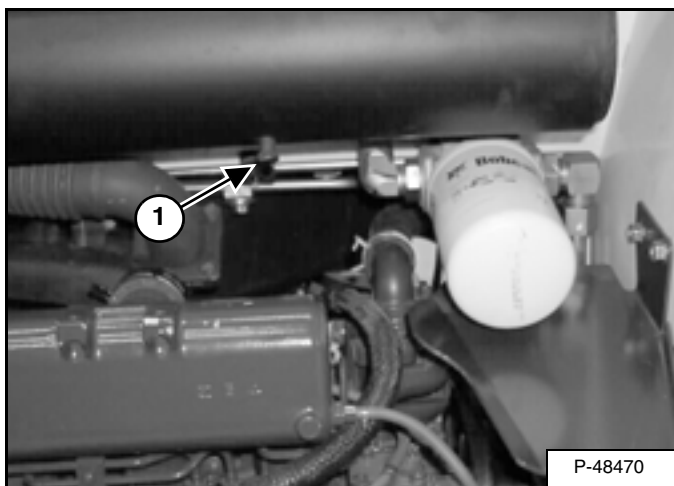

Fjern proppen (1) [Figur 167] i bunden af lyddæmperen.

! ADVARSEL

Når motoren arbejder i forbindelse med vedligeholdelse, skal styrehåndtagene være i neutralstillingen, og parkeringsbremsen skal være aktiveret. Hvis dette ikke overholdes, er der risiko for personskade eller dødsfald.

W-2006-0284

Start motoren, og lad den køre i ca. 10 sekunder, mens en anden person, med beskyttelsesbriller, holder en træklods hen over gnistspærrens udgang.

Derved presses urenheder ud gennem renseshullet.

Stand motoren.

Montér proppen, og spænd den.

Sænk den bagerste rist, og luk bagdøren.

! ADVARSEL

Hvis motoren er i gang i et lukket lokale, skal der tilføres frisk luft for at undgå koncentration af udstødningssgas. Hvis motoren er stationær, skal udstødningen udsuges. Udstødning indeholder gasser, som er lugtfri og usynlige, og som kan dræbe uden varsel.

W-2050-1285

! ADVARSEL

Stop motoren, og lad lyddæmperen køle af før rensning af gnistkammeret. Brug beskyttelsesbriller. Hvis dette ikke overholdes, er der risiko for alvorlig personskade.

W-2011-1285

! ADVARSEL

Brug aldrig maskinen i en atmosfære med eksplosivt støv eller gasser, eller hvor udstødning kan komme i kontakt med brændbart materiale. Hvis disse advarsler ikke følges, er der risiko for personskade eller dødsfald.

W-2068-1285

VEDLIGEHODELSE AF DÆK

Hjilmøtrikker

Figur 168

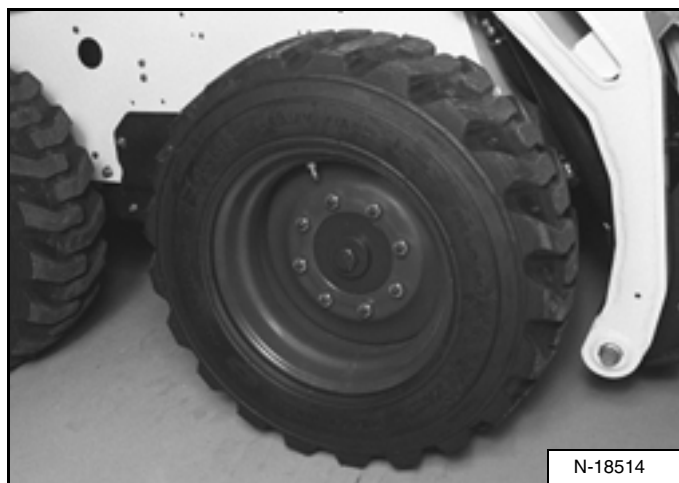

Se SERVICEPLANEN angående serviceinterval for kontrol af hjilmøtrikker [Figur 168]. (Se SERVICEPLAN på side 63.)

Når du monterer hjilmøtrikker, skal de, strammes til et moment på 217 Nm.

Når du kontrollerer hjilmøtrikkernes tilspændingsmoment, skal du sætte momentnøglen til 190 Nm for at undgå at overspænde.

Rundskift

Kontrollér dækkene regelmæssigt for slitage, beskadigelse og korrekt dæktryk. Pump dækkene op til det maksimumtryk, der er angivet på siden af dem.

Figur 169

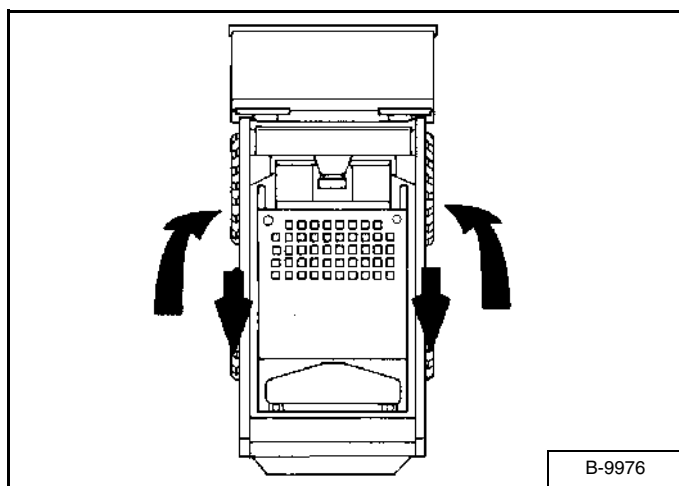

Bagdækkene slides normalt hurtigere end fordækkene. For jævn dækslitage skal for- og bagdækkene ombyttes [Figur 169].

Det er vigtigt, at dækkene har samme størrelse i begge sider på læsseren. Hvis der anvendes forskellige dækstørrelser, vil dækkene dreje med hver sin hastighed og forårsage kraftig slitage. Dækribberne på alle dækkene skal vende i samme retning.

Det anbefalede dæktryk skal opretholdes for at undgå for kraftig dækslitage eller reduceret stabilitet og håndteringsevne. Kontrollér for korrekt dæktryk før betjening af læsseren.

Montering

Dækreparationer må kun foretages af personer, som er godkendt hertil, og med anvendelse af korrekte fremgangsmåder og sikkerhedsudstyr.

Dæk og fælg skal altid kontrolleres for korrekt størrelse før montering. Kontrollér fælg og dækvulst for beskadigelse.

Fælgkanten skal renses og være fri for rust.

Dækvulsten og fælgkanten skal smøres med et gummi-smøremiddel før montering af dækket.

Dækket må ikke udsættes for kraftige trykbelastninger, da dette kan få dækket til at bryde med risiko for alvorlig personskade eller dødsfald.

Ved oppumpning af dæk skal dæktrykket kontrolleres hyppigt for at undgå for højt tryk.

! ADVARSEL

Dækkene må ikke pumpes til over det angivne dæktryk. Manglende overholdelse af den korrekte fremgangsmåde for dækmontering kan forårsage eksplosion med risiko for personskade eller dødsfald.

W-2078-1285

VIGTIGT

Pump dækkene op til det MAKSIMUM-tryk, der er angivet på siden af dem. DER MÅ IKKE monteres forskellige dæktyper på samme læsser.

I-2057-0794

SLUTDREV (KÆDEHUS)

Kontrol og påfyldning af olie

Kædehuset indeholder slutdrevets tandhjul og kæder. Brug samme type olie som i det hydrauliske / hydrostatiske system. (Se LÆSSER - SPECIFIKATIONER på side 117.)

Stop læsseren på et vandret underlag.

Stands motoren.

Figur 170

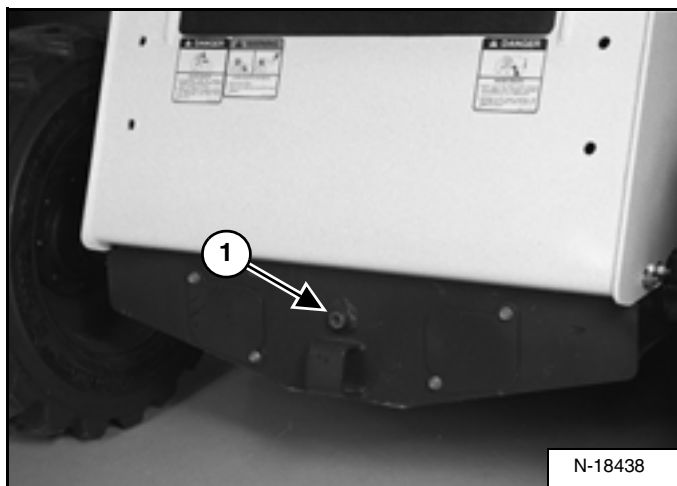

Fjern proppen (1) [Figur 170] fra forsiden af kædehuset.

Hvis olien kan nås med spidsen af en finger gennem hullet, er oliestanden korrekt.

Hvis oliestanden er for lav, skal der påfyldes olie gennem kontrolhullet, indtil der løber olie ud af hullet.

Montér proppen, og spænd den.

Aftapning og skift af olie.

Fjern kontrolproppen (1) [Figur 170] fra forsiden af kædehuset.

Figur 171



Brug en pumpe til at aftappe olien fra kædehuset [Figur 171].

Genbrug eller bortskaf den brugte olie på miljømæssig forsvarlig vis.

GENERATORREM

Justering af rem

Stands motoren.

Hæv førerkabinen. (Se Hævning på side 69.)

Figur 172

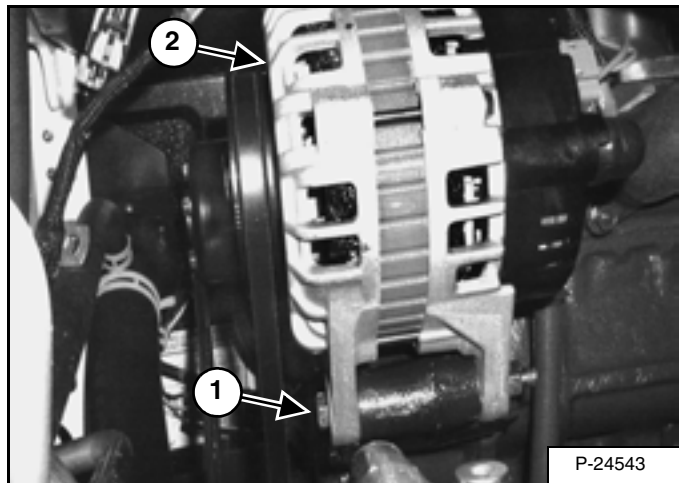

Løsn generatorens monteringsbolt (1) [Figur 172]

Løsn justeringsbolten (2) [Figur 172].

Bevæg generatoren, indtil remmen har 8,0 mm bevægelse i midten af remvidden med 66 N træk.

Stram justeringsbolten og monteringsbolten.

Sænk førerkabinen. (Se Sænkning på side 70.)

Udskiftning af rem

Løsn generatorens monteringsbolt og justeringsbolt (1 og 2) [Figur 172] og løsn remmen helt.

Afmontér remmen og montér en ny rem.

Justér remmen som vist ovenfor.

AIRCONDITIONING-REM

Justering af rem

Figur 173

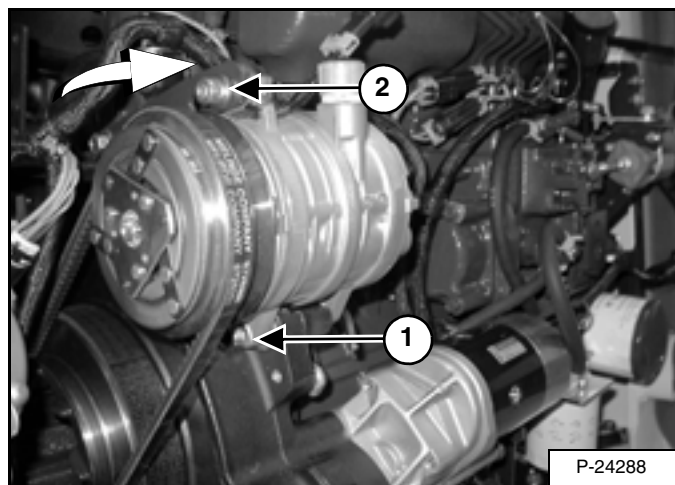

Efterse drivremmen regelmæssigt for slitage. (Se SERVICEPLAN på side 63.)

Åbn bagdøren. Fjern dækslet til drivremmen. Fjern dækslet kompressorens drivrem.

Løsn monteringsbolten (1), og justeringsbolten (2) [Figur 173].

Bevæg kompressoren bagud, indtil remmen har 8,0 mm bevægelse i midten af remvidden med 66 N træk.

Stram justeringsbolten og monteringsbolten.

Sæt dækslerne på plads igen, og luk bagdøren.

Udskiftning af rem

Åbn bagdøren. Afmontér drivremmens dæksel og dækslet til kompressorens drivrem.

Løsn monteringsbolten (1), og justeringsbolten (2) [Figur 173] og flyt kompressoren hele vejen fremad.

Afmontér remmen og montér en ny rem.

Justér remmen som vist ovenfor.

DRIVREM

Justering af rem

Stands motoren.

Åbn bagdøren, og frakobl den negative ledning (-) fra batteriet.

Fjern de tre holdere til remskjoldet, og fjern remskjoldet.

Figur 174

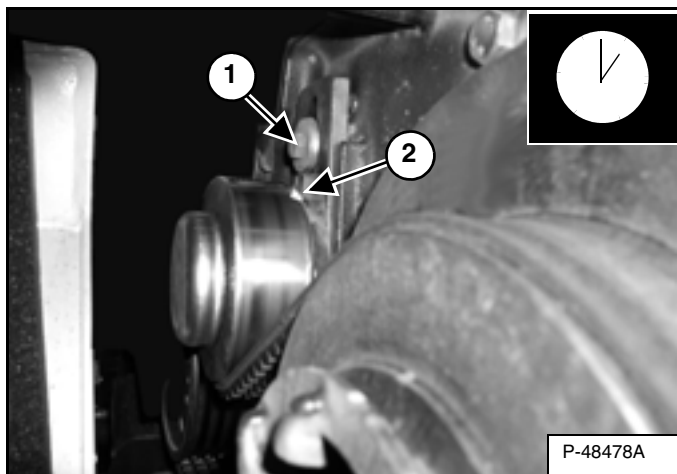

Løsn bolt (1) [Figur 174] på det fjederbelastede medbringerhjul.

BEMÆRK: Pilens stilling vil være klokken 1 (2) [Figur 174], når der ikke er fjederspænding på remstrammeren.

Figur 175

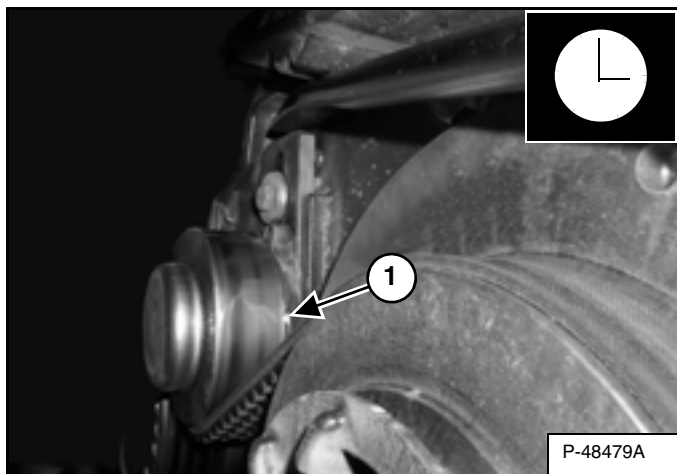

Skub stramrullen ind mod remmen ved hjælp af en vippestang [Figur 175]. Pilen vil stå på kl. 3 (1) [Figur 175], når stramrullen hviler mod stopperen (maksimal bevægelse).

Løft remskivesamleren let, så skiven er under fjederspænding og ikke rammer stop.

BEMÆRK: Skub ikke stramrullen mod stopperen i kl. 3-stilling.

Spænd monteringsbolt (1) [Figur 174] til et spændingsmoment på 34-38 Nm.

Lad motoren køre i nogle minutter. Stands motoren, og kontrollér atter viserens stilling.

Justér igen om nødvendigt.

Når stramrullen er eftersat, skal den genjusteres, når pilen når kl. 1-stillingen.

Montér remskjold og fæstnere.

Tilslut det negative (-) batterikabel.

Luk bagdøren.

Udskiftning af rem

Løsn drivremstrammeren ved at følge ovenstående trin.

Fjern bolt (1) [Figur 174] fra stramrullen, og fjern stramrulle-enheden.

Fjern ventilatorens drivrem.

Fjern drivremmen fra pumpetræk og svinghjul, og fjern remmen fra læsseren.

Montér den nye drivrem. Montér samlingsanordning til trækspænding.

Montér ventilatorens drivrem.

Justér drivremmen, genmontér de tidligere fjernede komponenter og fortsæt proceduren fra *Justering af rem* ovenfor.

SMØRING AF LÆSSEREN

Smørepunkter

Smør læsseren som anvist i SERVICEPLANEN for optimal ydeevne. (Se SERVICEPLAN på side 63.)

Notér antal driftstimer ved hver smøring af Bobcat-læsseren.

Brug altid lithiumbaseret universalsmøremiddel af god kvalitet til at smøre læsseren med. Bliv ved at smøre, indtil man kan se overskydende smøremiddel.

Smør følgende dele på læsseren:

Figur 176

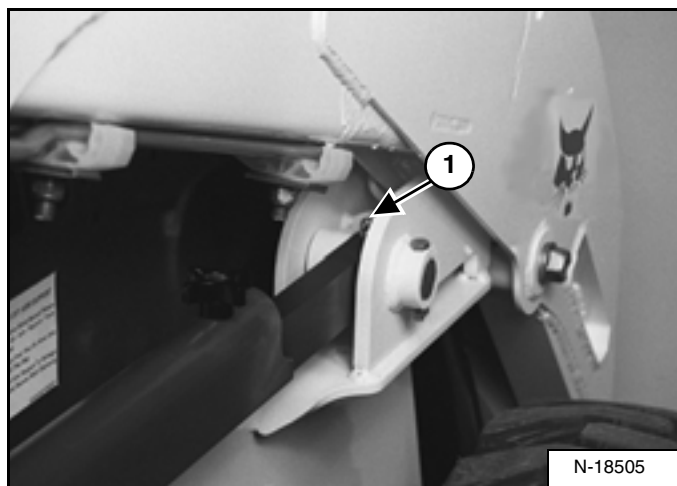

1. Afstivningsstang foran (i begge sider) [Figur 176].

Figur 177

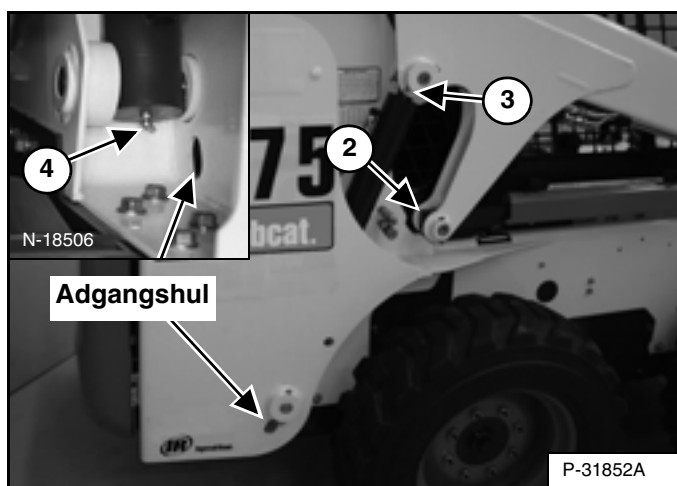

- 2. Afstivningsstang bagpå (i begge sider) [Figur 177].
- 3. Enden af løftecylinderens stempelstang (i begge sider) [Figur 177].
- 4. Løftecylinderens bund (i begge sider) [Figur 177].

Figur 178

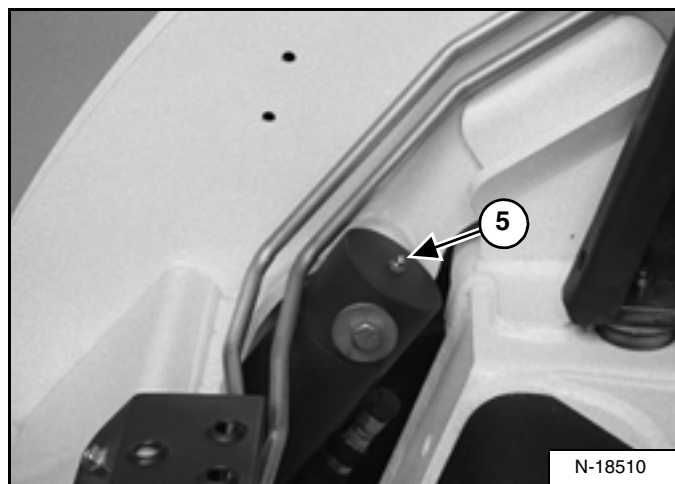

5. Vippecylinderens bund (i begge sider) [Figur 178].

Figur 179

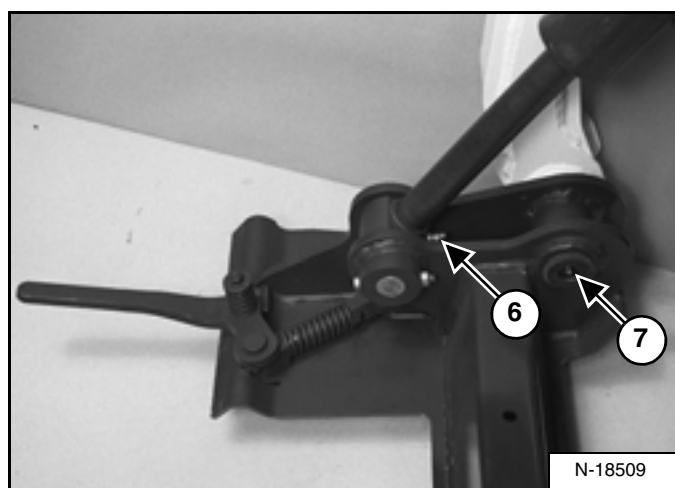

- 6. Enden af vippecylinderens stang (i begge sider) [Figur 179].
- 7. Drejetap til Bob-Tach-system (i begge sider) [Figur 179].

SMØRING AF LÆSSEREN (FORTSAT)

Smørepunkter (Fortsat)

Figur 180

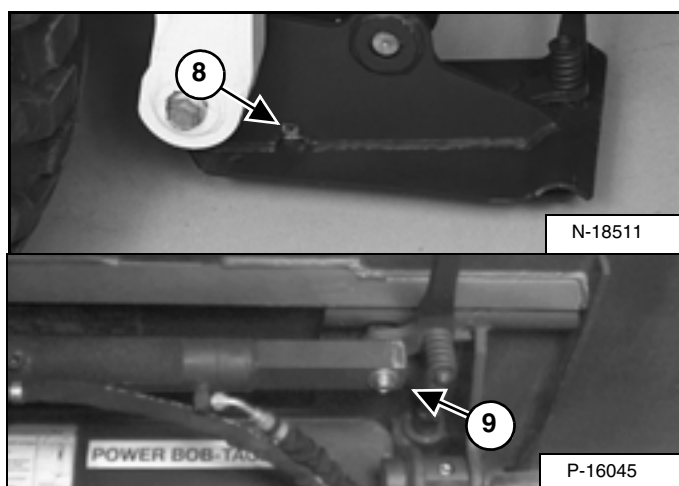

8. Kile til Bob-Tach-system (i begge sider) [Figur 180].
9. Power Bob-Tach-cylinder (ekstraudstyr) (begge sider) [Figur 180].

Figur 181

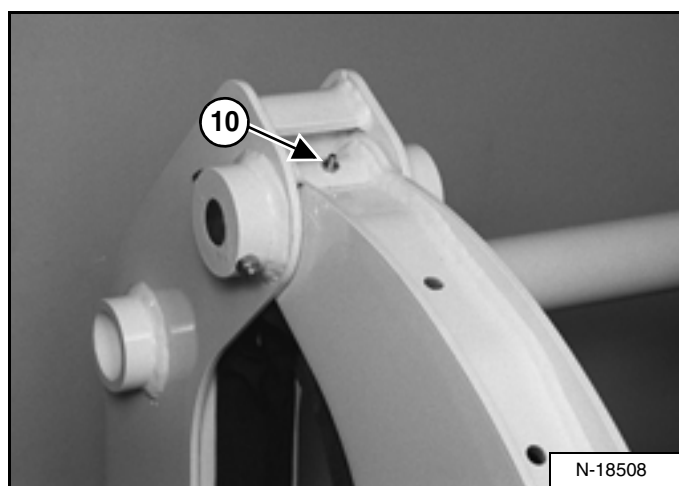

10. Løftearmens drejetap (i begge sider) [Figur 181].

Figur 182

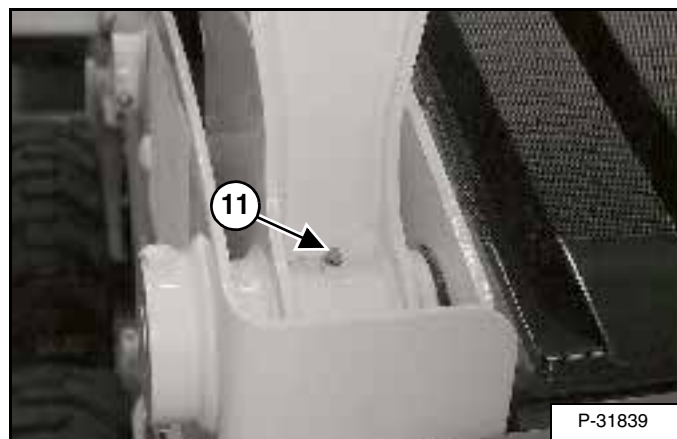

11. Løftearmsdrejetap (i begge sider) [Figur 182].

Figur 183

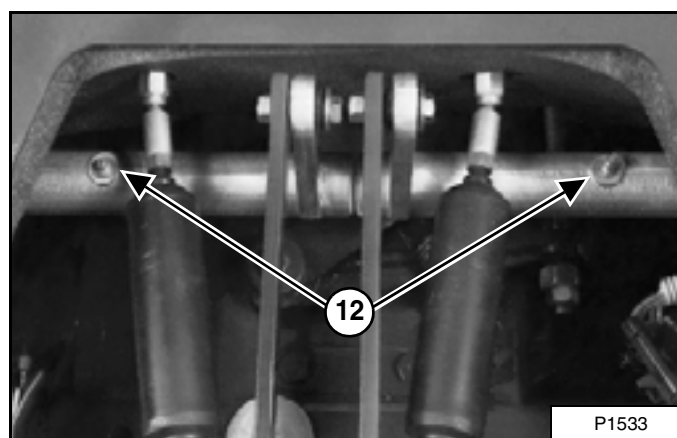

12. 250 timer: Styrehåndtagsaksel (2) [Figur 183].

TAPLEJER

Kontrol og vedligeholdelse

Figur 184

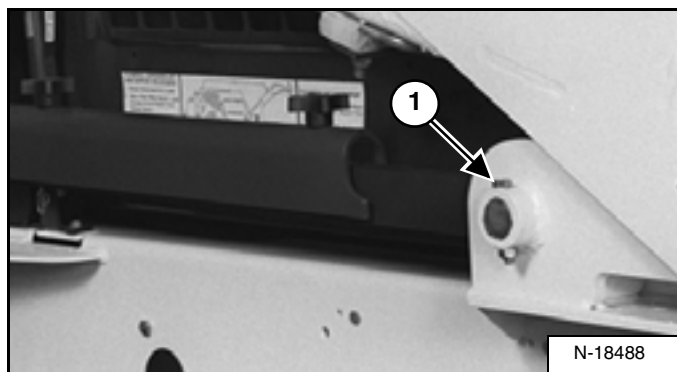

Alle løftearms- og cylinderdrejepunkter er monteret med en stor tap, som fastholdes med en låsebolt og en låsemøtrik (1) [Figur 184].

Kontrollér, om låsemøtrikkerne er spændt med 34-38 Nm.

BOB-TACH (HÅNDTAG)

Kontrol og vedligeholdelse

Figur 185

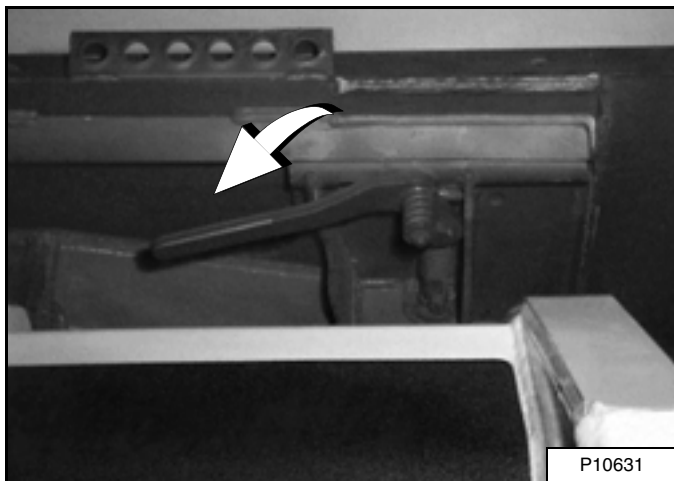

Bevæg Bob-Tach-håndtagene for at aktivere kilerne [Figur 185].

Håndtagene og kilerne skal bevæge sig uhindret.

! ADVARSEL

Bob-Tach-kilerne skal gå gennem hullerne på det monterede udstyr. Håndtagene skal være helt nede og låste. Hvis kilerne ikke er sikrede, kan udstyret falde af og forårsage alvorlig personskade eller dødsfald.

W-2102-0588

Figur 186

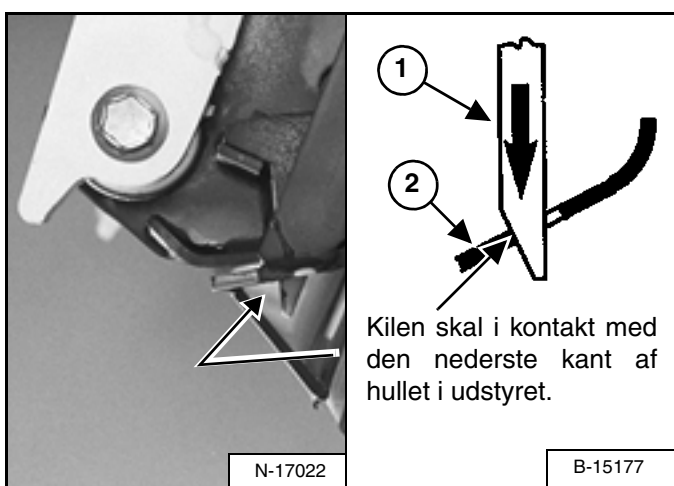

Kilerne (1) skal stikke ud gennem hullerne i udstyrets monteringsramme (2) [Figur 186].

Den fjederbelastede kile (1) [Figur 186] skal være i kontakt med hullets underkant på udstyret (2) [Figur 186].

Hvis kilen ikke er i kontakt med underkanten af hullet [Figur 186], vil udstyret sidde løst og kan falde af Bob-Tach.

Figur 187

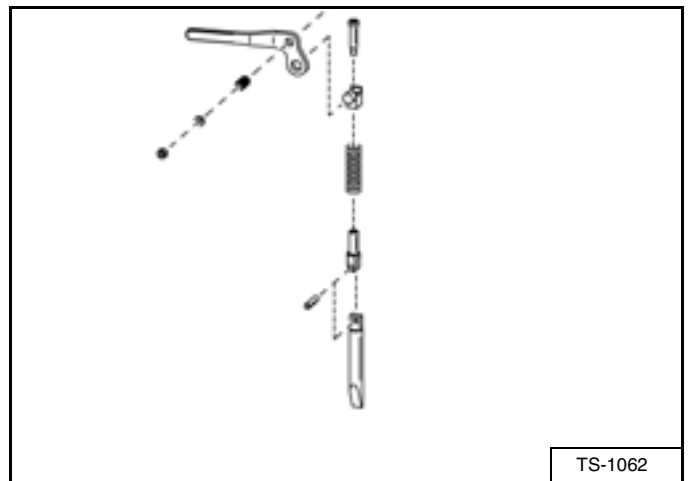

Kontrollér monteringsrammen på udstyret, Bob-Tach, ledforbindelserne og kilerne for kraftig slitage eller beskadigelse [Figur 187]. Erstat manglende dele, og udskift dele, som er beskadigede eller bøjede. Sørg for at alle spændestykker sidder stramt.

Se efter revnede svejsninger. Kontakt din Bobcat-forhandler vedrørende reparation eller reservedele.

Smør kilerne. (Se SERVICEPLAN på side 63) (Se også SMØRING AF LÆSSEREN på side 94.).

BOB-TACH (STRØM - EKSTRAUDSTYR)

Kontrol og vedligeholdelse

Figur 188

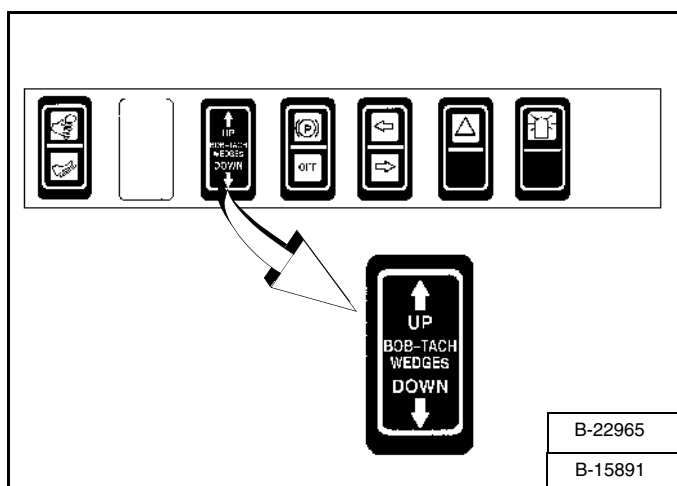

Tryk på BOB-TACH-kontakten "WEDGES UP" [Figur 188], og hold den nede, indtil kilerne er helt oppe. Tryk på BOB-TACH-kontakten "WEDGES DOWN" [Figur 188], og hold den nede, indtil kilerne er helt nede.

Håndtagene og kilerne skal bevæge sig uhindret.

! ADVARSEL

Bob-Tach-kilerne skal gå gennem hullerne på det monterede udstyr. Håndtagene skal være helt nede og låste. Hvis kilerne ikke er sikrede, kan udstyret falde af og forårsage alvorlig personskade eller dødsfald.

W-2102-0588

Figur 189

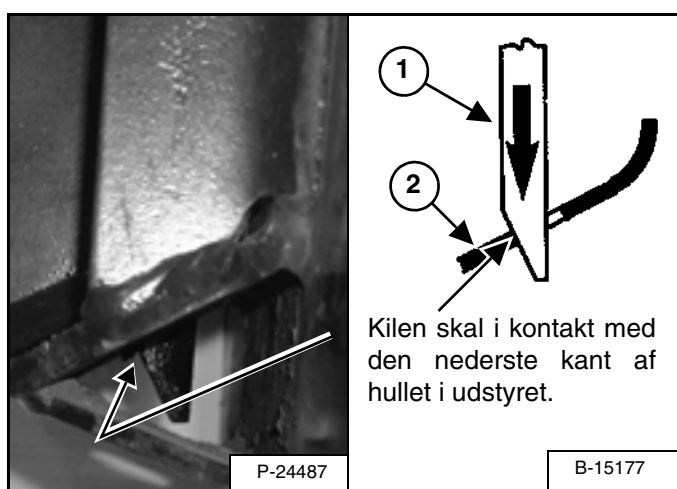

Kilerne (1) skal stikke ud gennem hullerne i udstyrets monteringsramme (2) [Figur 189].

Den fjederbelastede kile (1) [Figur 189] skal være i kontakt med hullets underkant på udstyret (2) [Figur 189].

Hvis kilen ikke er i kontakt med den nederste kant af hullet [Figur 189], vil udstyret sidde løst og kan falde af Bob-Tach.

Figur 190

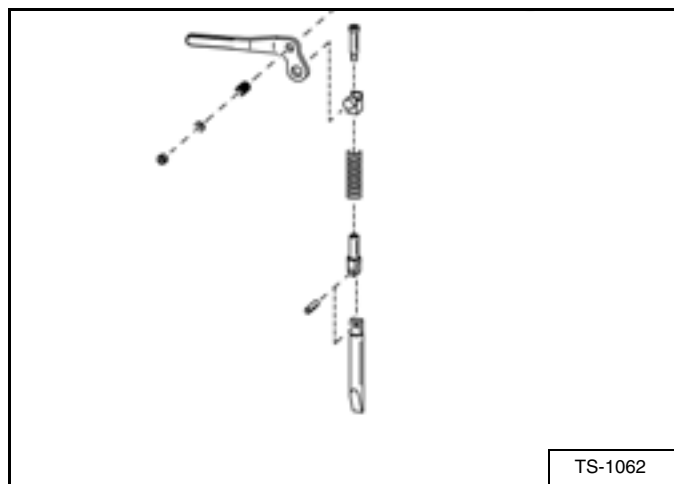

Kontrollér monteringsrammen på udstyret, Bob-Tach, ledforbindelserne og kilerne for kraftig slitage eller beskadigelse [Figur 190]. Erstat manglende dele, og udskift dele, som er beskadigede eller bøjede. Sørg for at alle spændestykker sidder stramt.

Se efter revnede svejsninger. Kontakt din Bobcat-forhandler vedrørende reparation eller reservedele.

Smør kilerne. (Se SERVICEPLAN på side 63) (Se også SMØRING AF LÆSSEREN på side 94.).

OPBEVARING OG GENKLARGØRING AF LÆSSER

Opbevaring

Til tider kan det være nødvendigt at opvare din Bobcat-læsser i længere tid. Herunder findes en liste med ting, der skal udføres før opbevaring.

- Gør læsseren inklusive motorrum grundigt ren.
- Smør maskinen.
- Udskift dele, som er slidt eller beskadiget.
- Parkér læsseren i et tørt beskyttet ly.
- Sænk løftearmene helt, og placér skovlen fladt på jorden.
- Sæt blokke under chassiset for at fjerne vægten fra dækkene.
- Smør fedt på alle fritliggende cylinderstænger.
- Hæld brændstofstabilisator i brændstoftanken og lad motoren køre nogle minutter for at fordele stabilisatoren til pumpe og brændstofindsprøjtning.
- Tøm og udluft kølesystemet. Genpåfyld med færdigblandet kølervæske.
- Fjerne alle væsker og filtre (motor, hyd. / hydro).
- Udskift luftfilter samt filtre i varme- og airconditionanlæg.
- Sæt alle kontroller i neutral position.
- Fjern batteriet. Sørg for at elektrolytniveauet er korrekt, og oplad derefter batteriet. Opbevar det på et koldt, tørt sted over frysepunktet, og oplad det jævnlige under opbevaringen.
- Tildæk udstødningsrørets åbning.
- Afmærk maskinen for at vise, at den er under opbevaring.

Genklargøring

Når Bobcat-læsseren har været opbevaret, er det nødvendigt at udføre en række punkter for at genklargøre den drift.

- Kontrollér motorolie- og hydraulikvæskestand, kontrollér kølervæskestand.
- Isæt et fuldt opladet batteri.
- Fjern fedt fra fritliggende cylinderstænger.
- Kontrollér remtilspænding på alle remme.
- Sørg for at skjolde og skærme er monteret.
- Smør maskinen.
- Kontrollér dæktrykket og fjern blokkene under chassiset.
- Fjern tildækningen fra udstødningsrørets åbning.
- Start motoren og lad den gå i nogle minutter, mens du holder øje med, om instrumentpanelerne og systemerne fungerer korrekt.
- Betjen maskinen, og kontrollér om den fungerer korrekt.
- Stands maskinen, og kontrollér for lækager. Reparer efter behov.



Bobcat®

SYSTEMINDSTILLING & -ANALYSE

BOBCAT INTERLOCK KONTROLSYSTEM (BICS).....	103
Fejlfinding.....	103
DIAGNOSTIK-SERVICEKODER.....	104
Nummerkodeliste	104
DISPLAY KONTROLENHEDS PANEL-SETUP	109
Adgang til at se servicekoder (nøglekontakt)	112
Adgangskode	110
Opgradering af panel	109
Panel-setup	110
STANDSNINGSFUNKTION.....	114
Fremgangsmåde	114

**SYSTEMINDSTILLING
& -ANALYSE**







Bobcat®

BOBCAT INTERLOCK KONTROLSYSTEM (BICS)

Fejlfinding

Følgende liste viser de ting, der kan ske med læsseren, og de mulige årsager til, at BICS-systemets lys er slukket eller blinker og de tilsvarende servicekoder.

Kontrol lampe	Lyser	Slukket	Betydning for betjeningen af læsseren, når lampen er slukket	SERVICEKODER angiver systemfejl (kontakt Bobcat-forhandleren for service)		
				Antal blink	Service kode	Årsager
	PRESS TO OPERATE LOADER-knappen er trykket ned.	PRESS TO OPERATE LOADER-knappen er ikke trykket ned.	----	----	----	----
	Sikkerhedsbøjlen er nede.	Sikkerhedsbøjlen er oppe.	Løfte- og vippefunktioner fungerer ikke.	2	11-05	Sikkerhedsbøjlen følerkredsløb kortsluttet til batterispænding.*
				3	11-06	Sikkerhedsbøjlen følerkredsløb kortsluttet til stel.
				Kontinuerligt Blink	03-09 03-10	System-spænding for lav System-spænding for høj
	Styrentilen kan anvendes.	Styrentilen kan ikke anvendes.	Løfte-, vippe- og køremotorfunktionerne fungerer ikke.	1	17-07	Ventilens udgangskredsløb er åbent.
				2	17-05	Ventilens udgangskredsløb kortsluttet til batterispænding.*
				3	17-06	Ventilens udgangskredsløb kortsluttet til stel.
				3	17-06	Styreenhed ikke stelforbundet eller periodisk fejl i stelforbindelse.
				Kontinuerligt Blink	03-09 03-10	System-spænding for lav. System-spænding for høj
	Læsser kan bevæges fremad og tilbage	Læsseren kan ikke bevæges fremad og tilbage.	Læsseren kan ikke bevæges fremad og tilbage.	1	16-07	Holdemagnetventilkredsløbet for køremotorspærring er åbent.
				2	16-05	Holdemagnetventilkredsløbet for køremotorspærring kortsluttet til batterispænding.*
				3	16-06	Holdemagnetventilkredsløbet for køremotorspærring kortsluttet til stel.
				5	15-02	Trækmagnetventilkredsløbet for køremotorspærring er kortsluttet til batterispænding* - ERROR ON (skal være OFF).
				6	15-03	Trækmagnetventilkredsløb for køremotorspærring - ERROR OFF (skal være ON).
				Kontinuerligt Blink	03-09 03-10	System-spænding for lav System-spænding for høj

* Den normale BICS-driftspænding er lavere end spændingen i det elektriske system.

DIAGNOSTIK-SERVICEKODER

Nummerkodeliste

KODE		KODE	
01-16	Luftfilter ikke tilsluttet	11-05	Lav batterispænding på sensor for sikkerhedsbøjle
01-17	Luftfilter tilstoppet	11-06	Dårlig stelforbindelse for sensor til sikkerhedsbøjle
02-16	Hydraulisk opladningsfilter ikke tilkoblet	12-21	Forreste PWM-kontakt til ekstraudstyr uden for det høje område
02-17	Hydraulisk ladefilter tilstoppet	12-22	Forreste PWM-kontakt til ekstraudstyr næsten uden for det lave område
		12-23	Forreste PWM-kontakt til ekstraudstyr ikke i neutral-position
03-09	Lav batterispænding		
03-10	Høj batterispænding	13-05	Magnetventil til brændstofspærring næsten tør for batteri
03-11	Ekstremt høj batterispænding	13-06	Magnetventil for brændstofstop kortsluttet til stel
03-14	Ekstremt lav batterispænding	13-07	Åbent kredsløb til magnetventil til brændstofspærring
03-22	Batterispænding er under laveste niveau		
		14-02	Brændstofspærring viser magnetventilfejl ON
04-09	Lavt motorolietryk	14-03	Brændstofspærring magnetventilfejl OFF
04-14	Ekstremt lavt olietryk		
04-15	Standningsniveau for olietryk	15-02	Træklås medfører magnetventilfejl ON
04-21	Motorens olietryk uden for det høje område	15-03	Træklås medfører magnetventilfejl OFF
04-22	Olietryk under laveste niveau		
		16-05	Træklåsens magnetventil kortsluttet til batteri
05-09	Lavt hydraulisk ladetryk	16-06	Træklåsens magnetventil kortsluttet til stel
05-14	Ekstremt lavt hydraulisk ladetryk	16-07	Træklåsens magnetventil kredsløb er åbent.
05-15	Hydraulisk ladetryk er på standningsniveau		
05-21	Hydraulisk trykspænding over højeste niveau	17-05	Hydraulisk ventillås, lav batteristand på magnetventil
05-22	Hydraulisk trykspænding under laveste niveau	17-06	Hydraulisk ventillås, dårlig stelforbindelse til magnetventil
		17-07	Hydraulisk ventillås, åbent magnetventilkredsløb
06-10	Motorhastighed høj		
06-11	Motorhastighed ekstremt høj	18-05	Spole på magnetventillås tør for batteri
06-13	Intet signal for motorhastighed	18-06	Dårlig stelforbindelse til spole på magnetventillås
06-15	Motorhastighed på standningsniveau	18-07	Spole på magnetventillås åbent kredsløb
06-18	Motorhastighed uden for området		
		19-02	Skovlposition, magnetventilfejl ON
07-10	Høj hydraulisk olietemperatur	19-03	Skovlposition, magnetventilfejl SLUKKET
07-11	Ekstremt høj hydraulisk olietemperatur		
07-15	Standningsniveau for temperatur på hydraulisk olie	20-02	Magnetventil med dobbelt hastighed fejl ON
07-21	Hydraulisk olietemperatur-sender er langt uden for rækkevidde.	20-03	Magnetventil med to-hastighedsfejl SLUKKET
07-22	Hydraulisk olietemperatur er uden for området		
		21-02	Gløderør fejl ON
08-10	Høj kølevæsketemperatur	21-03	Gløderør fejl SLUKKET
08-11	Ekstrem høj kølevæsketemperatur		
08-15	Standningsniveau for kølevæsketemperatur	22-02	Starter, fejl ON
08-21	Temperatur på motorkølevæske er uden for det høje område	22-03	Starter, fejl SLUKKET
08-22	Temperatur på motorkølevæske er under det lave område		
		23-02	Base bagtil, magnetventilfejl ON
09-09	Lavt brændstofniveau	23-03	Base bagtil, magnetventilfejl SLUKKET
09-21	Brændstofniveau uden for området		
09-22	Brændstofniveau uden for laveste område	24-02	Bageste magnetventil stang fejl ON
		24-03	Bagstang, magnetventilfejl SLUKKET
10-16	Hydraulisk redskabsfilter ikke tilkoblet		
10-17	Hydraulisk redskabsfilter tilstoppet		

DIAGNOSTIK-SERVICEKODER (FORTSAT)

Nummerkodeliste (Fortsat)

KODE		KODE	
25-02	Bageste støtteudstyr, magnetventilfejl ON	32-59	Forkert retning på løfteaktivator
25-03	Bageste støtteudstyr, magnetventilfejl SLUKKET	32-60	Forkert retning på vippeaktivator
26-02	Forreste magnetventil fejl ON	32-61	Dårlig stelforbindelse til håndgreb
26-03	Forreste magnetventil fejl SLUKKET	32-62	Lav batteristand på håndgreb
		32-63	Dårlig stelforbindelse til pedallås
27-02	Frontstang, magnetventilfejl ON	32-64	Pedallås næsten tør for batteri
27-03	Frontstang, magnetventilfejl SLUK	32-65	Spænding til sensorforsyning uden for område
		32-66	Lav batterispænding
28-02	Omdirigerings- magnetventil fejl TÆND	32-67	Switch flippede under arbejdet
28-03	Omdirigerings- magnetventil fejl SLUK	32-68	Information om fejl på løftehåndtag
		32-69	Controlmønster på kontakt skiftet under betjening
29-02	Højt flow, magnetventilfejl ON	32-70	Dårlig stelforbindelse på højre drevhåndtag
29-03	Højt flow, magnetventilfejl OFF	32-71	Lav batteristand på højre drevhåndtag
		32-74	Venstre joysticks X-akse uden for område
30-28	Defekt på kontrolenhed for hukommelse	32-75	Afbrudt ikke-tilsluttet strømtilførsel
31-28	Afbrudt strøm-defekt (Vises også efter software-opdatering)	33-23	Hovedkontrolenhed (Bobcat-kontrolenhed) ikke programmeret
32-04	ACS kommunikerer ikke med Bobcat-kontrolenhed	34-04	Venstre-panel ingen kommunikation med Bobcat-kontrolenhed
32-23	ACS ikke kalibreret		
32-31	Fejl på vippeaktivator	35-02	Hydraulisk ventilatormotor fejl ON
32-32	Ledningsfejl vippeaktivator	35-03	Hydraulisk ventilatormotor fejl OFF
32-33	Ledningsfejl på vippehåndtag		
32-34	Vippeaktuator ikke i neutralposition	36-48	Mange AKD-kontrolenheder tilstede
32-35	Vippehåndtag / pedal ikke i neutralposition		
32-36	Fejl på løfteaktivator	37-02	Dobbelt-hastighed, sekundær fejl ON
32-37	Ledningsfejl på løfteaktivator	37-03	Sekundær dobbelt hastighed fejl OFF
32-38	Ledningsfejl på løftehåndtag	32-61	Dårlig stelforbindelse til håndgreb
32-39	Løfteaktivator ikke i neutral position		
32-40	Løftehåndtag / pedal ikke i neutral position		
32-41	Ingen forbindelse		
32-49	Løfteaktivator tæt på stop		
32-50	Vippeaktivator tæt på stop		
32-51	Lavt batteri på løfteaktivator		
32-52	Lavt batteri på vippeaktivator		
32-53	Dårlig stelforbindelse på håndtag / pedal		
32-54	Dårlig stelforbindelse på vippehåndtag / pedal		
32-55	Lavt batteri løftehåndtag / pedal		
32-56	Lavt batteri på vippehåndtag / pedal		
32-57	Nedsat ydelse på løfteaktivator		
32-58	Nedsat ydelse på vippeaktivator		

DIAGNOSTIK-SERVICEKODER (FORTSAT)**Nummerkodeliste (Fortsat)**

KODE		KODE	
38-04	Ingen forbindelse til joystick-kontrolenhed	38-53	Venstre fremadgående drev magnetventil fejl OFF
38-05	Venstre joystick's X-akse ikke i neutralstilling	38-54	Venstre bagudgående drev magnetventil fejl OFF
38-06	Højre joystick's X-akse ikke i neutralstilling	38-55	Højre fremadgående drev magnetventil fejl OFF
38-07	Venstre joystick's Y-akse ikke i neutralstilling	38-56	Højre bagudgående drev magnetventil fejl OFF
38-08	Højre joystick's Y-akse ikke i neutralstilling	38-57	Højre udvidede frontstyring, magnetventilfejl OFF
38-09	Lavt batteri eller dårlig stelforbindelse på kontrolmønsterkontakt	38-58	Højre tilbagetrukne styring, magnetventilfejl OFF
38-11	Løfteaktivator ikke i neutral position	38-59	Venstre udvidede frontstyring, magnetventilfejl OFF
38-12	Vippeaktuator ikke i neutralposition	38-60	Forreste venstre tilbagegående styring magnetventilfejl OFF
38-13	Fejl på løfteaktivator	38-61	Bageste højre udstrækningsstyring magnetventil fejl OFF
38-14	Fejl på vippeaktivator	38-62	Bageste højre tilbagegående styring magnetventilfejl OFF
38-15	Defekt ved hastighed på højre hjul	38-63	Bageste venstre udstrækningsstyring magnetventilfejl OFF
38-16	Defekt ved hastighed på venstre hjul	38-64	Bagerste venstre tilbagegående styring magnetventilfejl OFF
38-17	Nedsat ydelse på vippeaktivator	38-65	Styretryk magnetventil fejl OFF
38-18	Nedsat ydelse på løfteaktivator	38-66	Back-up-alarm fejl OFF
38-19	Venstre joystick's X-akse udenfor højt område	38-67	Ingen forbindelse til Bobcat-kontrolenhed
38-20	Højre joystick's X-akse udenfor lavt område	38-68	Vinkel på hjulene (sporing) ikke kalibreret
38-21	Venstre joystick's Y-akse meget uden for området	38-69	Løfte- og vippeaktivatorer ikke kalibrerede
38-22	Højre joystick's Y-akse meget uden for området	38-70	Afbrudt strømtilførsel
38-23	Højre frontstyresensor over højeste niveau	38-71	Batteri udenfor område
38-24	Venstre frontstyresensor over højeste niveau	38-72	Drevpumpe ikke kalibreret
38-25	Højre bagstyresensor over højeste niveau	38-73	Styreindstilling / drevinstillingskontakt skiftede under betjening
38-26	Venstre bagstyresensor over højeste niveau	38-74	Højre hjul uden hastighedsstyring, fejl ON
38-27	Løfteaktivator uden for området.	38-75	Venstre hjul uden hastighedsstyring fejl ON
38-28	Vippeaktivator meget uden for området	38-76	Understrøm på magnetventil til styretryk
38-29	Venstre joystick's X-akse udenfor lavt område	38-77	Understrøm på forreste højre udstrækningsstyremagnetventil
38-30	Højre joystick's X-akse udenfor lavt område	38-78	Understrøm på forreste højre tilbagegående styremagnetventil
38-31	Venstre joystick's Y-akse udenfor lavt område	38-79	Understrøm på forreste højre udstrækningsstyremagnetventil
38-32	Højre joystick's Y-akse uden for området	38-80	Understrøm på forreste venstre tilbagegående styremagnetventil
38-33	Højre frontstyresensor under laveste niveau	38-81	Understrøm på bagerste højre udstrækningsstyremagnetventil
38-34	Venstre frontstyresensor under laveste niveau	38-82	Understrøm på bageste højre tilbagegående styremagnetventil
38-35	Højre bagstyresensor under laveste niveau	38-83	Understrøm på bageste venstre udstrækningsstyremagnetventil
38-36	Venstre bagstyresensor under laveste niveau	38-84	Understrøm på bageste venstre tilbagegående styremagnetventil
38-37	5 volt-sensorforsyning 1 lidt uden for område	38-85	5-volt sensorforsyning 1 over højeste niveau
38-38	5 volt-sensorforsyning 2 lidt uden for område	38-86	5-volt sensorforsyning 2 over højeste niveau
38-39	Løfteaktivator har dårlig stelforbindelse / er udenfor det lave område	38-87	Højre forhjul blokeret (styremekanisk fejl)
38-40	Vippeaktivator har dårlig stelforbindelse / er udenfor det lave område	38-88	Venstre forhjul blokeret (styremekanisk fejl)
38-41	Forkert retning på vippeaktivator	38-89	Højre baghjul blokeret (styremekanisk fejl)
38-42	Forkert retning på løfteaktivator	38-90	Fejl på bageste venstre styreenhed
38-43	Venstre fremadgående drev magnetventilfejl ON	38-91	Højre hastighedssensor mangler pulsslæg
38-44	Venstre bagudgående drev magnetventilfejl ON	38-92	Venstre hastighedssensor mangler pulsslæg
38-45	Højre fremadgående drev magnetventilfejl ON	38-93	Højre hastighedssensor uden respons
38-46	Højre bagudgående drev magnetventilfejl ON	38-94	Venstre hastighedssensor uden respons
38-47	Forreste højre styremagnetventilfejl ON	38-98	Drev i kontrolenhed i kalibreringsindstilling
38-48	Forreste venstre styremagnetventilfejl ON	38-99	Kontrolenhed i hjul i kalibreringsindstilling.
38-49	Bageste højre styremagnetventilfejl ON		
38-50	Fejl på venstre styremagnetventil ON		
38-51	Styretryk med magnetventilfejl ON		
38-52	Back-up alarm fejl ON		

DIAGNOSTIK-SERVICEKODER (FORTSAT)

Nummerkodeliste (Fortsat)

KODE		KODE	
39-04	Ingen forbindelse mellem venstre joystick og Bobcat-kontrolenhed	75-22	Højre joysticks Y-akse meget uden for område (kun H-mønster)
		75-27	Venstre stænkplade ude af position
40-04	Ingen forbindelse mellem højre joystick og Bobcat-kontrolenhed	75-28	Højre stænkplade ude af position
		75-29	Venstre joysticks X-akse uden for område
44-02	Hornfejl ON	75-31	Venstre joysticks X-akse uden for område
44-03	Hornfejl OFF	75-32	Højre joysticks Y-akse uden for område (kun H-mønster)
		75-37	5 volt-sensorforsyning 1 lidt uden for område
45-02	Højre blink fejl ON	75-39	Venstre stænkplade meget uden for område
45-03	Højre blink, fejl OFF	75-40	Venstre stænkplade lidt uden for område
		75-41	Højre stænkplade meget ude af position
46-02	Venstre blink, fejl ON	75-42	Venstre stænkpladesensor lidt uden for område
46-03	Venstre blink, fejl OFF	75-43	Venstre fremadgående drev magnetventilfejl ON
		75-44	Venstre bagudgående drev magnetventilfejl ON
47-21	8-volt sensorforsyning over højeste niveau	75-45	Venstre fremadgående drev magnetventilfejl ON
47-22	8-volt sensorforsyning under laveste niveau	75-46	Venstre bagudgående drev magnetventilfejl ON
		75-52	Back-up-alarm, fejl ON
48-02	Frontlysrelæ, fejl ON	75-53	Venstre fremadgående drev magnetventilfejl OFF
48-03	Frontlysrelæ, fejl OFF	75-54	Venstre bagudgående drev magnetventilfejl OFF
		75-55	Venstre fremadgående drev magnetventilfejl OFF
49-02	Baglysrelæ, fejl ON	75-56	Højre bagudgående drev magnetventilfejl OFF
49-03	Bagerste lysrelæ fejl OFF	75-66	Back-up-alarm, fejl OFF
		75-67	Ingen forbindelse til Bobcat-kontrolenhed
60-21	Bagerste kontrolenhed for ekstraudstyr meget uden for området	75-69	Batterispænding er meget under laveste niveau
60-22	Bagerste kontrolenhed for ekstraudstyr lidt uden for området	75-70	Afbrudt strøm (opstår også efter software-opdatering)
60-23	Bagerste kontrolenhed for ekstraudstyr returnerer ikke til neutralposition	75-71	Batterispænding er under laveste niveau
		75-72	Drevpumpe ikke kalibreret
64-02	Switched strømrelæ, fejl ON	75-73	ISO/H-mønster kontakt skiftede under drift
64-03	Switched strømrelæ, fejl OFF	75-74	Højre hjulhastighed uden styring
		75-75	Venstre hjulhastighed uden styring
74-72	Bobcat-kontrolenhed i boot-koden	75-76	Ingen forbindelse til ACS-kontrolenhed
74-73	Venstre panelsystem, RX-fejl	75-77	Venstre hastighedssensor meget uden for område
		75-78	Højre hastighedssensor meget uden for område
75-4	Ingen forbindelse til køre-kontrolenhed	75-79	Venstre hastighedssensor lidt uden for område
75-5	Venstre joystick's X-akse ikke i neutralstilling	75-80	Højre hastighedssensor lidt uden for område
75-7	Venstre joystick's Y-akse ikke i neutralstilling	75-85	5 volt-sensorforsyning 1 meget uden for område
75-8	Højre joysticks Y-akse ikke i neutral (kun H-mønster)	75-91	Venstre stænksensor omvendt
75-9	ISO/H-mønsterkontakt dårlig forbindelse til stel eller batteri	75-92	Højre stænksensor omvendt
75-17	Venstre stænkplade ikke i neutral	75-93	Højre hastighedssensor uden respons
75-18	Højre stænkplade ikke i neutral	75-94	Venstre hastighedssensor uden respons
75-21	Venstre joysticks X-akse meget uden for område	75-95	Venstre hastighedssensor modsat retning
75-19	Venstre joysticks X-akse meget uden for område	75-96	Højre hastighedssensor modsat retning
75-21	Venstre joysticks Y-akse meget uden for område (kun H-mønster)	75-98	Kontrolenhed i kalibreringsindstilling

DIAGNOSTIK-SERVICEKODER (FORTSAT)**Nummerkodeliste (Fortsat)**

KODE		KODE	
77-48	Tændingslås		
78-74	Dør / transportlås		
80-02	ACD-output 'A'-fejl ON Dørtransportlås		
80-03	ACD-output 'A'-fejl OFF		
81-02	ACD-output 'B'-fejl ON		
81-03	ACD-output 'B'-fejl SLUKKET		
82-02	ACD-output 'C'-fejl ON		
82-03	ACD-output 'C'-fejl OFF		
83-02	ACD-output 'A'-fejl ON		
83-03	ACD-output 'D'-fejl OFF		
84-02	ACD-output 'E'-fejl ON		
84-03	ACD-output 'E'-fejl OFF		
85-02	ACD-output 'F'-fejl ON		
85-03	ACD-output 'F'-fejl OFF		
86-02	ACD-output 'G'-fejl ON		
86-03	ACD-output 'G'-fejl OFF		
87-02	ACD-output 'H'-fejl ON		
87-03	ACD-output 'H'-fejl OFF		
90-02	Serviceværktøj output 'C'-fejl ON		
90-03	Service-værktøj output 'C'-fejl OFF		
91-02	Service-værktøj output 'D'-fejl ON		
91-03	Service-værktøj output 'D'-fejl OFF		
92-02	Service-værktøj output 'E'-fejl ON		
92-03	Service-værktøj output 'E'-fejl OFF		
93-02	Service-værktøj output 'F'-fejl ON		
93-03	Service-værktøj output 'F'-fejl OFF		

DISPLAY KONTROLENHEDS PANEL-SETUP







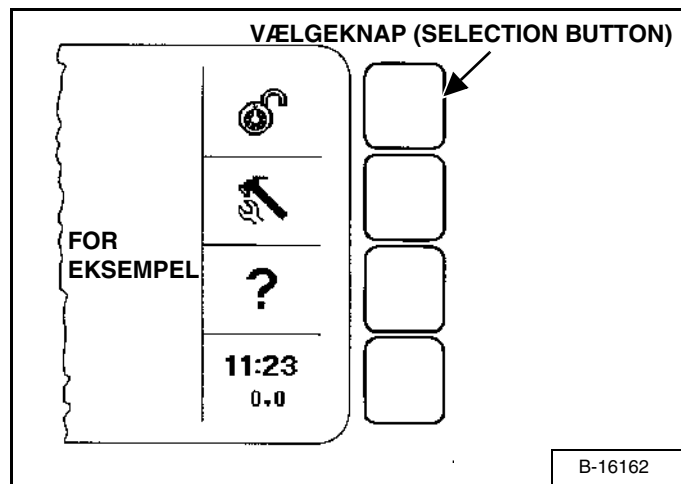

Opgradering af panel

Ikon-identifikation

Figur 191



Vælg ved at trykke på SELECTION BUTTON ud for ikonet [Figur 191].

IKON	BESKRIVELSE
	LÅS / LÅS OP: Låser maskinen / låser maskinen op. Maskinen skal være låst, for at sikkerhedssystemet kan aktiveres
	Når systemet ikke er låst, kan brugeren trykke på KØR / ENTER og derefter trykke på START for at betjene læsseren. Der skal bruges en gyldig adgangskode ved start for at køre med en låst maskine.
	VÆRKTØJ / SETUP: Adgangsmuligheder til systemet. Bruges til at indstille ur, kontrollere systemadvarsler, valg af sprog, angivelse af adgangskode m.v.
	HJÆLP: Adgang til hjælp på en aktuel menu.
EXIT	EXIT fører dig tilbage til forrige menu-niveau
11:23 0.0	UR / JOB-UR: Tryk for at nulstille eller låse; VÆRKTØJ / SETUP for at indstille tidspunktet.
	PIL OP: Går et skærbillede bagud.
	PIL NED: Går et skærbillede fremad.
	OMRIDS-PILETASTER: Ingen skærm tilgængelig (tilbage / fremad).
	HØJRE / VENSTRE-PIL: Bruges til at vælge menu.
NEXT	Går til NÆSTE skærm i serien. EKSEMPEL: den næste aktive advarselsskærm.
INFO	Går til mere information om udstyr.
YES / NO (JA / NEJ)	Svar ja / nej på et aktuelt setup-spørgsmål.
CLEAR	Fjerner tidligere installeret adgangskode.
SET	Indstilling accepterer aktuel angivet adgangskode.

DISPLAY KONTROLENHEDS PANEL-SETUP (FORTSAT)

Panel-setup

Skærm-valgmuligheder

Figur 192

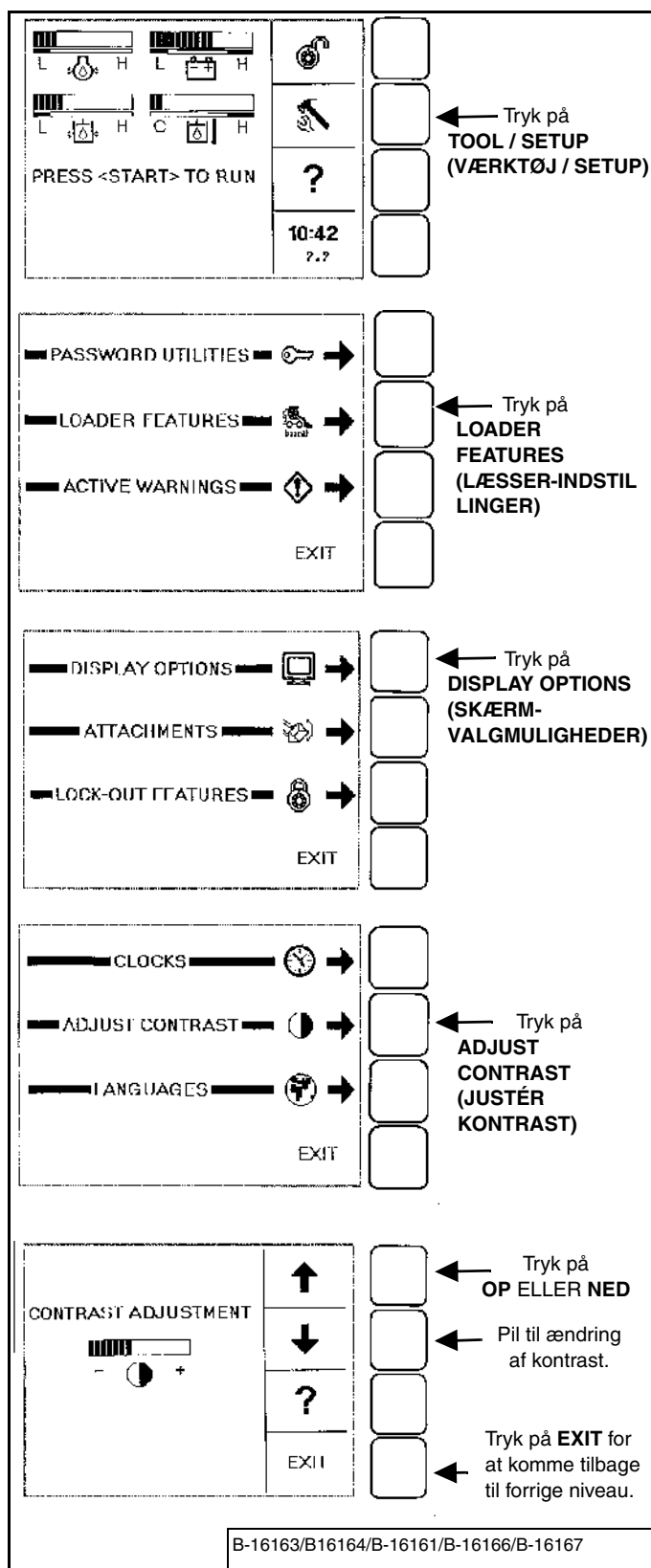

Alle nye maskiner med nøglefri instrumentation ankommer til Bobcat-forhandlere med panelet i låst indstilling. Dette betyder, at der skal bruges en adgangskode for at starte motoren [Figur 192].

Adgangskode

Af sikkerhedsmæssige årsager kan forhandleren ændre adgangskode samt sætte den i låst indstilling. Din forhandler vil give dig adgangskoden.

Ejer-adgangskode:

Giver fuld adgang til læsseren og til setup af nøglefrit panel. Ejeren kan vælge en adgangskode for adgang til start og styring af læsseren samt ændring af setup af det nøglefrit panel. Ejeren bør af sikkerhedsmæssige årsager ændre adgangskoden til læsseren hurtigst muligt.

Adgangskode for bruger:

Giver mulighed for start og kørsel af læsseren, men ikke til at ændre adgangskode eller nogen af de andre setup-indstillinger.

DISPLAY KONTROLENHEDS PANEL-SETUP (FORTSAT)

Adgangskode (Fortsat)

Figur 193

**Ændring af adgangskode for højre instrumentpanel
Display-skærbillede**

Tryk på TOOL / SETUP
B-16163

Tryk på OWNER UTILITIES
B-24288

Indtast **ADGANGSKODEN** (bruger- eller master-) på *det numeriske tastatur*, tryk derefter på **ENTER** for at fortsætte.
B-24290

Tryk på PASSWORD UTILITIES
B-24291

▼ **EJERADGANGSKODE** ▼

Tryk på MODIFY OWNER
B-16171

Indtast den nye **EJERADGANGSKODE** på *det numeriske tastatur*, tryk derefter på **ENTER** for at fortsætte.
B-24292

Indtast den nye **EJERADGANGSKODE** igen på *det numeriske tastatur* tryk derefter på **ENTER** for at fortsætte.
B-24293

Proceduren for **EJERADGANGSKODE** er nu gennemført.
B-24294

▼ **BRUGERADGANGSKODE** ▼

Tryk på MODIFY USER
B-16171

Indtast **BRUGERNUMMERET** på *det numeriske tastatur* (der kan være op til 8 forskellige brugere, hver med sin egen adgangskode) tryk derefter på **ENTER** for at fortsætte.
B-24295

Indtast **BRUGERADGANGSKODEN** på *det numeriske tastatur*, tryk derefter på **ENTER** for at fortsætte.
B-24296

Proceduren for **BRUGERADGANGSKODE** er nu gennemført.
B-24297

DISPLAY SCREEN

NUMERISK TASTATUR

ENTER

B-24289

DISPLAY KONTROLENHEDS PANEL-SETUP (FORTSAT)

Adgang til at se servicekoder (nøglekontakt)

Figur 194

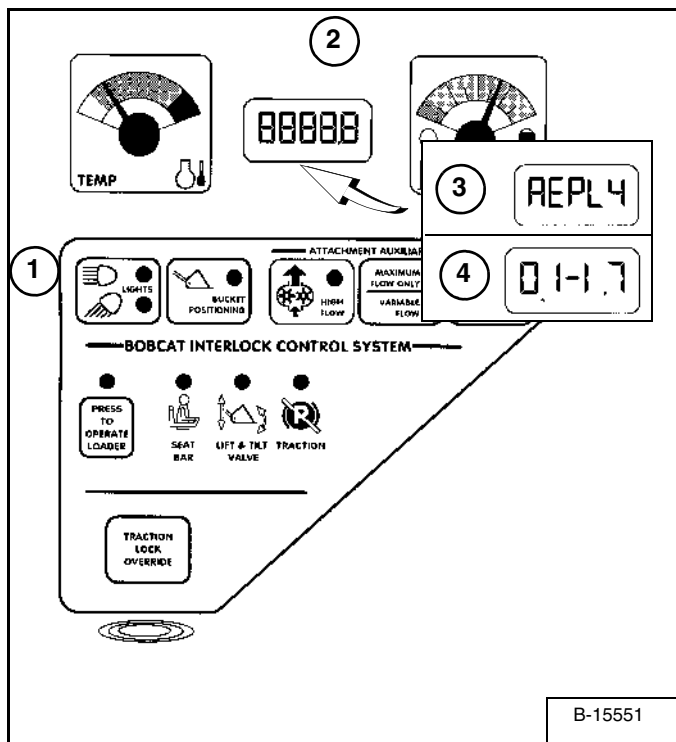

Tryk på og hold LIGHTS-knappen (1) nede [Figur 194] i to sekunder for at se SERVICEKODER på TIMETLÆLLER / KODEDISPLAY (2). Hvis der er mere end én SERVICEKODE, vil koderne rulle hen over TIMETLÆLLER / KODEDISPLAYET.

BEMÆRK: Rustne eller løse stelforbindelser kan medføre mange servicekoder og/eller unormale symptomer. Alle instrumentpanelets blinkende lys, alarmer, hovedlys og blinkende baglygter kan være forårsaget af dårlig stelforbindelse. De samme symptomer kan være gældende, hvis strømstyrken er lav, eller hvis batteriledningerne er løse eller rustne. Hvis du bemærker disse symptomer, så kontrollér først stelforbindelser og positive ledninger.

SERVICEKODER kan være enten et ord (3) [Figur 194] eller et tal (4). (Se følgende sider for nummerkoder.)

Følgende ordfejl kan vises.

REPLY Det ene eller begge kontrolpanel(er) kommunikerer ikke med kontrolenheden.

INPUT Kontrolenheden kommunikerer ikke med det venstre instrumentpanel.

KODE Kontrolenheden anmoder om et password. (kun på nøglefrit instrumentpanel.)

FEJL Forkert adgangskode indtastet. (kun på nøglefrit instrumentpanel.)

DISPLAY KONTROLENHEDS PANEL-SETUP (FORTSAT)

Adgang til at se servicekoder (nøglefri)

Servicekoderne hjælper din forhandler med at diagnosticere tilstande, som kan beskadige din maskine.

Figur 195

B-16163 ← Tryk på **TOOL / SETUP**

B-24288 ← Tryk på **OWNER UTILITIES**

Indtast **ADGANGSKODEN** (bruger- eller master-) på **den numeriske tastatur**, tryk derefter på **ENTER** for at fortsætte.

B-24290

B-24291 ← Tryk på **SERVICE CODES**

B-24298 ← Tryk på **NEXT** for at se de næste 8 servicekoder. (Der kan gemmes op til 40 koder.)

Displayet viser en liste over kodenummer (**CODE**), aflæsning på timetælleren af hvornår fejlen opstod (**HOURL**), og brugeren (**USER**), som var logget ind for at arbejde med maskinen, da fejlen opstod.

Der kan gemmes op til 40 koder. Når der er mere end 40 koder, vil den ældste kode blive slettet, og den nyeste kode vil få nr. 1

Flere EKSEMPLER:

Ure

VÆRKTØJ / SETUP: [Figur 195]

LÆSSER-INDSTILLINGER

SKÆRMVALGSMULIGHEDER

URE

SET CLOCK

Brug det numeriske tastatur til indstilling af tiden.

Tryk på **RUN / ENTER** for at indstille uret.

Tryk **EXIT** for at komme tilbage til forrige niveau.

NULSTIL JOB-UR (Adgangskode nødvendig)

Tryk på **CLEAR** for at nulstille job-uret.

Tryk på **LOCK / UNLOCK** for at låse op.

Angiv adgangskode, og tryk på **RUN / ENTER**.

Sprog

VÆRKTØJ / SETUP

LÆSSER-INDSTILLINGER

SKÆRMVALGSMULIGHEDER

SPROG

Vælg sprog, og tryk på **RUN / ENTER**.

Tryk **EXIT** for at komme tilbage til forrige niveau.

Vigtigt (Overvåg motor, hydraulik / hydrostatik og elektriske funktioner, når motoren kører.)

VÆRKTØJ / SETUP

LÆSSER-INDSTILLINGER

VIGTIGT

Tryk på **PILENE** for at vælge **METRISK** eller **ENGELSK (M/E)** til aflæsninger.

Du kan se tidstro aflæsninger for:

Motorlietryk

Kølvæsketemperatur

Hydraulisk opladningstryk

Hydraulisk olietemperatur

Systemspænding

Motorhastighed

Skærmpanelet er let at bruge. Fortsæt for at indstille dine egne foretrukne indstillinger for kørsel med / overvågning af din Bobcat læsser.

STANDSNINGSFUNKTION

Fremgangsmåde

Figur 196

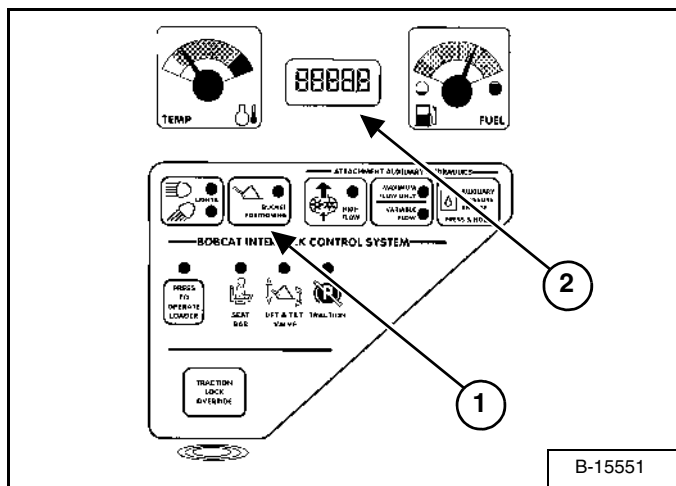

Tryk og hold SKOVLPOSITIONERINGS-knappen (1) [Figur 191] i 2 sekunder. Hvis funktionen STANDSNING er installeret, vises **(Shtdn)** på TIMETÆLLER/ KODESKÆRM (2) [Figur 191]. Hvis den ikke er installeret, vises **BASE**.

Betjeningskode vil og blive vist (software-version).

Kontakt din Bobcat-forhandler angående installation af denne funktion.

SPECIFIKATIONER

LÆSSER - SPECIFIKATIONER	117
Betjeningsanordninger	120
El	118
Funktionstid	118
Hydraulikcylindre	119
Hydrauliksystem	119
Instrumenter	121
Køresystem	119
Læsserens mål	117
Maskinydelse	118
Miljø	121
Motor	118
Træk	119
Vægte	118
Væskekapaçitet	120
Væskespecifikationer	120

SPECIFIKATIONER



Bobcat®

LÆSSER - SPECIFIKATIONER

Læsserens mål

- De angivne mål er for minilæsser med standard jordskovl og kan variere i forhold til øvrige skovltyper. Alle mål er i millimeter.
- Hvor det er relevant, er specifikationerne i overensstemmelse med SAE- og ISO-standarderne. Specifikationerne er med forbehold for ændring uden varsel.

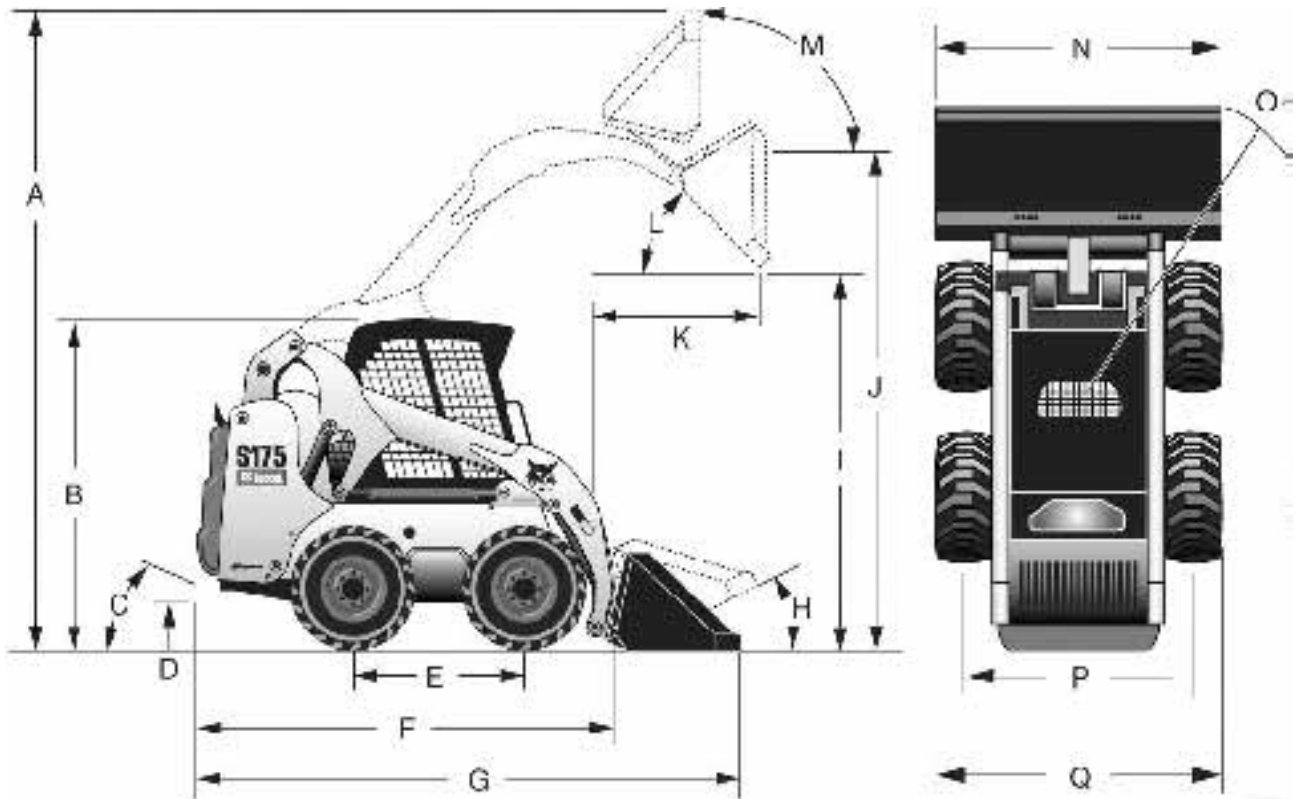

B-16431

(C) Udgangsvinkel	23°
Bæreposition.....	228 mm
(L) Dumpningsvinkel ved maksimal højde.....	42°
(I) Dumpningshøjde med standardskovl.....	2310 mm
(K) Dumpningsrækkevidde ved maksimal højde.....	753 mm
(D) Afstand til jorden	191 mm
(J) Højde til skovlens hængselsstift.....	3002 mm
(B) Højde med førerkabine	1938 mm
(F) Længde uden redskaber	2588 mm
(G) Længde med standardskovl	3309 mm
(A) Arbejdshøjde	3862 mm
(H) Tilbagerulning ved jordposition	25°
(M) Tilbagerulning helt hævet ved maksimal højde.....	95°
(E) Akselafstand.....	1030 mm
(O) Venderadius med standardskovl.....	2001 mm
(Q) Dækvidde, 10-16,5, 10-lags.....	1829 mm
Dækvidde, 10-16,5 med forskudte kanter	1524 mm
Dækvidde, 31 x 12-16,5, 10-lags	1829 mm
(P) Sporvidde, 10-16,5 dæk - 10-lags.....	1385 mm
Sporvidde, 10-16,5 dæk med forskudte kanter.....	1232 mm
Sporvidde, 31 x 12-16,5 dæk - 10-lags.....	1328 mm
Skovlbredde, 62-tommer.....	1575 mm
(N) Skovlbredde, 68-tommer.....	1727 mm
Skovlbredde, 74-tommer.....	1880 mm

Ændringer i læsserens konstruktion eller vægtfordeling kan give ændringer i maskinens reaktion på regulering og styretøjsbevægelser og kan medføre svigt af komponenter på læsseren.

LÆSSER - SPECIFIKATIONER (FORTSAT)

Maskinydelse

Løfteløsrivningskraft	1601 daN
Vippeløsrivningskraft	1579 daN
Nomilel driftskapacitet	795 kg
Tipbelastning	1872 kg
Akslens drejemoment	5423 Nm

Funktionstid

Hæv løftearme	3,50 sek.
Sænk løftearme	2,50 sek.
Skovls tilbagerulning	1,90 sek.
Skovls dumpning	2,40 sek.

Vægte

Driftsvægt, S175	2853 kg
Driftsvægt, S175H	2873 kg
Forsendelsesvægt	2488 kg

Motor

Type / model	Kubota / V2203-M-DI-E2B-BC-3
Brændstof	Diesel
Afkøling	Væske
Effekt ved 2800 o./min.	34,3 kW
Nominel hastighed (EEC 80/1269, ISO 9249)	2800 o./min.
Lav tomgangshastighed	1195-1245 o./min.
Høj tomgangshastighed	2860-3000 o./min.
Drejmoment ved 1700 o./min. (SAE JI 995 Gross)	145 Nm
Antal cylindre	4
Slagvolumen	2196 cm ³
Cylinderdiameter	87 mm
Slaglængde	92 mm
Smøring	Gearpumpetryk
Udluftning for krumtaphus	Lukket indtag
Luftfilter	Tør udskiftelig patron med sikkerhedselement
Tænding	Dieselskompression
Starthjælp	Gløderør

EI

Generator	Remdrevet - 90 A - åben
Batteri	12 V - 600 koldstartampere ved -18°C - 115 min. reservekapacitet
Starter	12 V - reduktionsgear - 2,7 kW

LÆSSER - SPECIFIKATIONER (FORTSAT)

Hydrauliksystem

Pumpetype	Motordrevet, geartype
Pumpekapacitet ved 3135 o/min. - S175	64 l/min
Pumpekapacitet ved 3135 o/min. - S175H	100 l/min
Systemaflastning ved lynkobling	22,4-23,1 MPa
Kontrolventil	3-spolet type med åbent center med svævestop under løft- og hjælpespole, der styres elektrisk
Hydraulikfilter	Fuldstrøms, udskifteligt - 3 µm filterelement af syntetisk materiale
Væskeledninger	SAE-standard rørledninger, slanger og fittings

Hydraulikcylindre

Løftecylinder (2)	Dobbeltreagerende
Løftecylinderdiameter	63,5 mm
Løftecylinderstang	38,1 mm
Løftecylinderslag	601 mm
Vippecylinder (2)	Dobbeltreagerende med stødpudfunktion ved dumpning
Vippecylinderdiameter	69,8 mm
Vippecylinderstang	34,9 mm
Vippecylinderslag	335,0 mm

Køresystem

Transmission	Uendeligt variable hydrostatisk stempelpumper i tandem, der driver to fuldt reverserende hydrostatisk motorer.
Sidste drivkæder	Forspændt #80 uendelig HSOC-rullekæde (intet samled) og kædehjulstand i forseglet kædehus med oliesmøring. (Kæderne kræver ingen periodiske justeringer.) To kæder pr. side uden tomgangskædehjulstand.
Hoveddrev	Helt hydrostatisk, firehjulstræk
Akslens størrelse	50,8 mm, varmebehandlet. Akselrør svejset til kædehuset. Beskyttelse af labyrintakselpakning.
Hjulbolte	Otte 9/16-tommer hjulbolte monteret på akselnav

Træk

Standarddæk	10 x 16,5 - 10-lags - Bobcat robuste dæk
Robuste dæk, offset	10 x 16,5 - 10-lags Bobcat, højtydende med forskudte kanter
Superflydedæk	31 x 12-16,5 - 10-lags - Bobcat, superflydedæk
Dæk til hård belastning	10 x 16,5 - 10-lags, Bobcat hård belastning
Polyfylddæk	10 x 16,5 - 10-lags, Bobcat hård belastning, polyfyld
Kørehastighed	11,8 km/t

LÆSSER - SPECIFIKATIONER (FORTSAT)

Væskekapalet

Kædehustank kapacitet	30,3 l
Kølesystem kapacitet med varmeapparat	11,3 l
Kølesystem kapacitet udder varmeapparat	10,2 l
Motorolie med filter kapacitet	8,7 l
Brændstoftank kapacitet	90,8 l
Hydrauliktank kapacitet	18,2 l
Hydraulisk / hydrostatisk system kapacitet	34,1 l

Væskespecifikationer

Motorølevæske	Polypropylen-glykol / vand-blanding (53%-47%) frostbeskyttet ned til -37°C
Motorolie	<p>Olien skal overholde API-serviceklassifikation for CD, CE, CF4, CG4 eller bedre. Anbefalet SAE-viskositetsnummer for forventet temperaturområde.</p> <p>* Kan kun anvendes, når det forefindes sammen med passende dieselydelse. Ved brug af syntetisk olie anvendes olieproducentens anbefalinger.</p>
Hydraulikvæske	Bobcat-væske (P/N 6563328). Hvis væske ikke er til rådighed, kan der anvendes 10W-30/10W-Class SE-motorolie for temperaturer over -18°C eller W-30-Class SE-motorolie for temperaturer under -18°C.

Betjeningsanordninger

Motor	Gashåndtag
Opstart	Startkontakt og afbrydelse med nøgle. Gløderør aktiveres automatisk af standard- eller Deluxe-instrumentpanel.
Hjælpehydraulik, foran (standard)	EI-kontakt på højre styrestang
Hjælpehydraulik, bagtil (ekstra)	EI-kontakt på venstre styrestang
Læssers hydrauliske vip og løft	Separate fodpedaler eller valgfrit avanceret styresystem (ACS)
Hovedbremse	To uafhængige hydrostatiske systemer, der styres af to styrestænger, der betjenes manuelt.
Sekundær bremse	Den ene af de hydrostatiske transmissioner
Parkeringsbremse	Mekanisk skive, manuelt betjent vippekontakt på instrumentpanelet
Køretøjets styring	Retning og hastighed kontrolleret af to håndtag
Hjælpestrykudløser	Trykket aflastes via koblingsblokken. Skub ind, og hold i 5 sek.

LÆSSER - SPECIFIKATIONER (FORTSAT)

Miljø

Operatør LpA (98/37 & 474-1)	85 dB(A)
Støjniveau LWA (EU-direktiv 2000/14/EF)	101 dB(A)
Vibration af hele karosseriet (ISO 2631-1)	1,09 ms ⁻²
Vibration af hånd-arm (ISO 5349-1)	2,61 ms ⁻²

Instrumenter

Følgende læsserfunktioner overvåges af en kombination af målere og advarselsslamper, der befinder sig inden for førerens synsfelt. Systemet advarer brugeren om overvågede fejlfunktioner i læsseren ved hjælp af en hørlig alarm og synlige advarselsslamper.

Standardinstrumentpanel

- Målere
 - Motorkølvæskes temperatur
 - Brændstof
 - Timetæller
- Indikatorer
 - Kontrolenhed til udstyr
 - Bobcat Interlock Control System
 - Gløderør
- Advarselsslamper
 - ACS (Advanced Control System)
 - SJC (Selectable Joystick Control)
- Motorluftfilter
- Motorkølvæskes temperatur
- Motorolietryk
- Brændstofniveau
- Generel advarsel
- Hydraulikfilter
- Hydraulikolies temperatur
- Hydrostatisk opladningstemperatur
- Sikkerhedssele
- Systems strømspænding

Deluxe-instrumentpanelet (ekstraudstyr)

Samme målere, advarselsslamper og andre funktioner som Standardinstrumentpanel, samt:

- Søjlemålere
 - Motorolietryk
 - Systems strømspænding
 - Hydrostatisk opladningstryk
 - Hydraulikolies temperatur
- Ekstra finesser
 - Nøglefri start med mulighed for at bruge adgangskode
 - Digitalt ur
- Job-ur
- Redskabersinformationer
- Digitalt takometer
- Spærringer for høj strømning
- Display på flere sprog
- Hjælpekærme
- Diagnosekapacitet
- Nedlukningsfunktion til motor- / hydrauliksystemer



Bobcat®

GARANTI

BOBCAT-LÆSSEMASKINER

INGERSOLL RAND INTERNATIONAL garanterer over for den autoriserede forhandler, som igen garanterer over for slutbrugeren (ejereren), at hver ny Bobcat-læssemaskine er fri for beviselige fejl i materiale og håndværksmæssig udførelse i tolv måneder fra leveringsdatoen eller 2000 timers brug af maskinen, hvad der end kommer først.

I garantiperioden, skal den autoriserede Bobcat-forhandler, efter INGERSOLL RAND INTERNATIONAL's valg, reparere eller udskifte enhver del af Bobcat-produktet, som ikke fungerer på grund af defekt i materiale eller udførelse, uden betaling for reservedele, arbejds- og rejsetid for mekaniker. Slutbrugeren/ejereren skal give den autoriserede Bobcat-forhandler omgående skriftlig meddelelse om fejlen og give forhandleren rimelig tid til udskiftning eller reparation. INGERSOLL RAND INTERNATIONAL kan, hvis det ønskes det, kræve, at defekte dele returneres til fabrikken. Transport af Bobcat-produktet til den autoriserede Bobcat-forhandler med henblik på garantiarbejde er slutbrugers/ejerens ansvar.

Denne garanti gælder ikke for dæk eller andre løse dele, som fås i handlen og ikke er fremstillet af INGERSOLL RAND INTERNATIONAL. Ejeren må udelukkende henholde sig til en eventuel garanti fra de respektive producenter af delene. Denne garanti dækker ikke udskiftning af servicedele, der skal udskiftes i forbindelse med almindelig vedligeholdelse, f.eks. olie, filtre, tuning-dele og andre dele, der hurtigt slides. Denne garanti dækker ikke skader, der opstår på grund af forkert brug eller misbrug, ulykker, ændringsarbejde, brug af Bobcat-produktet med en skovl eller andet udstyr, der ikke er godkendt af INGERSOLL RAND INTERNATIONAL, blokager af luftstrømme eller unkladelse af vedligeholdelse eller brug af Bobcat-produktet i overensstemmelse med den vejledning, der er gældende for dette.

INGERSOLL RAND INTERNATIONAL UDELUKKER ANDRE BETINGELSER, GARANTIER ELLER OPLYSNINGER AF ENHVER ART, UDTRYKKELIGE ELLER STILTIENDE, LOVBESTEMTE ELLER PÅ ANDEN MÅDE (UNDTAGEN ADKOMSTGARANTIER), INKLUSIVE ALLE STILTIENDE GARANTIER OG BETINGELSER VEDRØRENDE SALGBARHED, TILFREDSSTILLELSE KVALITET OG EGNETHED TIL ET BESTEMT FORMÅL.

UDBEDRINGER FORETAGET AF INGERSOLL RAND INTERNATIONAL AF MANGLENDE OVERENSSTEMMELSER, HVADENTEN ÅBENBARE ELLER SKJULTE, PÅ DEN MÅDE OG INDEN FOR DET TIDSRUM, DER ER ANGIVET OVENFOR, SKAL VÆRE OPFYLDELSE AF ALLE FORPLIGTELSE, DER PÅHVILER INGERSOLL RAND INTERNATIONAL, I FORBINDELSE MED SÅDANNE MANGLENDE OVERENSSTEMMELSER, HVADENTEN BASERET PÅ KONTRAKT, GARANTIERKLÆRING, SKADEVOLDENDE HANDLING, UAGTSOMHED, SKADESERSTATNING, NØJE ERSTATNINGSANSVAR ELLER PÅ ANDEN MÅDE MED HENSYN TIL ELLER OPSTÅET UD FRA ET SÅDANT PRODUKT.

SLUTBRUGERENS / EJERENS BEFØJELSER I HENHOLD TIL VILKÅRENE I DEN OVENFOR BESKREVNE GARANTIERKLÆRING ER EKSKLUSIVE, OG DET FULDE ANSVAR FOR INGERSOLL RAND INTERNATIONAL, INKLUSIVE ETHVERT HOLDINGSSELSKAB, DATTERSELSKAB, ASSOCIERET ELLER TILKNYTTET SEKSLAB ELLER DISTRIBUTØR, MED HENSYN TIL DETTE SALG ELLER PRODUKTET OG DEN SERVICE, DER LEVERES HERUNDER, I FORBINDELSE MED UDFØRELSE ELLER BRUD DERPÅ, ELLER FRA LEVERING, INSTALLATION, REPARATION ELLER TEKNISK VEJLEDNING, DER DÆKKES AF ELLER YDES I HENHOLD TIL DETTE SALG, HVADENTEN BASERET PÅ KONTRAKT, GARANTIERKLÆRING, SKADEVOLDENDE HANDLING, UAGTSOMHED, SKADESERSTATNING, NØJE ERSTATNINGSANSVAR ELLER PÅ ANDEN MÅDE, SKAL IKKE OVERSTIGE KØBSPRISEN FOR PRODUKTET, PÅ HVILKET ET SÅDANT ANSVAR ER BASERET.

INGERSOLL RAND INTERNATIONAL, INKLUSIVE ETHVERT HOLDINGSSELSKAB, DATTERSELSKAB, ASSOCIERET ELLER TILKNYTTET SEKSLAB ELLER DISTRIBUTØR SKAL I INGEN SITUATION VÆRE ANSVARLIG OVER FOR SLUTBRUGEREN/EJEREN, NOGEN EFTERFØLGER, DER OVERTAGER INTERESSEN, ELLER NOGEN BERETTIGET ELLER MODTAGER AF OVERDRAGELSE I FORBINDELSE MED DETTE SALG FOR NOGEN FØLGESKADER, HÆNDELIGE, INDIREKTE, SÆRLIGE ELLER PØNALT BEGRUNDEDE SKADER, DER OPSTÅR SOM FØLGE AF DETTE SALG ELLER ETHVERT BRUD DERPÅ, ELLER FOR NOGEN DEFELT ELLER MANGEL ELLER FEJLFUNKTION VED PRODUKTET I HENHOLD TIL DETTE SALG, HVADENTEN DET ER BASERET PÅ TAB AF ANVENDELIGHED, TAB AF OVERSKUD ELLER INDTÆGT, INTERESSE, MISTET GOODWILL, ARBEJDSSTOP, SVÆKKELSE AF ANDRE VARER, TAB SOM FØLGE AF LUKNING ELLER MANGLENDE DRIFT, ØGEDE DRIFTSUDGIFTER ELLER KRAV FRA BRUGEREN ELLER BRUGERENS KUNDER GRUNDET AFBRYDELSE AF SERVICE, UANSET OM SÅDANNE TAB ELLER SKADE ER BASERET PÅ KONTRAKT, GARANTI, SKADEVOLDENDE HANDLING, FORSØMMELSE, SKADESERSTATNING, STRENGT ERSTATNINGSANSVAR ELLER PÅ ANDEN MÅDE.

