

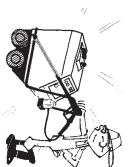

## 6402 / 6602



<b>DK</b>	<b>Betjeningsvejledning</b> .....	<b>side</b>	<b>2</b>
<b>N</b>	<b>Bruksanvisning</b> .....	<b>side</b>	<b>11</b>
<b>S</b>	<b>Bruksanvisning</b> .....	<b>sida</b>	<b>19</b>
<b>GB</b>	<b>Operating guide</b> .....	<b>page</b>	<b>27</b>
<b>D</b>	<b>Betriebsanleitung</b> .....	<b>Seite</b>	<b>35</b>
<b>F</b>	<b>Mode d'emploi</b> .....	<b>page</b>	<b>43</b>
<b>NL</b>	<b>Gebruiksaanwijzingen</b> .....	<b>pagina</b>	<b>51</b>
<b>E</b>	<b>Instrucciones de manejo</b> .....	<b>página</b>	<b>59</b>
<b>P</b>	<b>Instruções para uso</b> .....	<b>página</b>	<b>67</b>



**Gerni**  
CLEANING POWER



**Nilfisk**  
**Advance**  
setting standards

<b>DK</b> Type: 6402/6602 Maskinen er fremstillet i overensstemmelse med følgende direktiver: Maskindirektiv: EMC-direktiv: Lavspenningsdirektiv: Svøjmissionsdirektiv: Tryk direktiv:	98/37/EGF 89/336/EGF 73/23/EGF 2000/14/EC 97/23/EC
<b>N</b> Type: 6402/6602 Maskinen er fremstilt i overensstemmelse med følgende direktiver: Maskindirektiv: EMC-direktiv: Lavspenningsdirektiv: Lydkategori/direktiv: Tryk direktiv:	98/37/EGS 89/336/EGS 73/23/EGS 2000/14/EC 97/23/EC
<b>S</b> Type: 6402/6602 Maskinen är framställd i överensstämmelse med följande direktiv: Maskindirektiv: EMC-direktiv: Lågspänningsdirektiv: Lyddtryknivådirektiv: Tryckdirektiv:	98/37/EEC 89/336/EEC 73/23/EEC 2000/14/EC 97/23/EC
<b>UK</b> Type: 6402/6602 This machine was manufactured in conformity with the following directives: Machine directive: EMC-directive: Low voltage directive: Sound pressure level directive: Pressure equipment directive:	98/37/EEC 89/336/EEC 73/23/EEC 2000/14/EC 97/23/EC
<b>D</b> Type: 6402/6602 Diese Maschine wurde gemäß den folgenden Richtlinien hergestellt: Maschinenrichtlinie: EMV-Richtlinie: Niederspannungsrichtlinie: Schalldruckpegelrichtlinie: Druckgeräterichtlinie:	98/37/EMG 89/336/EMG 73/23/EMG 2000/14/EC 97/23/EC
<b>FIN</b> Type: 6402/6602 Laitte on valmistettu seuravissa direktiiveissä olevien määrättyjen mukaisesti Laitedirektiivi: Direktiivi, joka käsittelee sähkömagneettista yhteensopivuutta: Pienjännitedirektiivi: Direktiivi taatun äänitason taso: Painealaidirektiivi:	98/37/EU 89/336/EU 73/23/EU 2000/14/EU 97/23/EC
<b>F</b> Type: 6402/6602 Cette machine a été fabriquée conformément aux directives suivantes: Régimentation machine: Régimentation CEM Régiment basse tension: Régiment la émission acoustique: Régiment sous pression	98/37/CEE 89/336/CEE 73/23/CEE 2000/14/EC 97/23 EC
<b>NL</b> Type: 6402/6602 Deze machine is vervaardigd overeenkomstig de volgende richtlijnen: Machine richtlijn: EMC-richtlijn: Laagspanning richtlijn: CE Richtlijn peil van akoestische: Drukapparaat richtlijn:	98/37/EEC 89/336/EEC 73/23/EEC 2000/14/EC 97/23 EC
<b>E</b> Tipo: 6402/6602 Esta máquina ha sido fabricada en conformidad a las siguientes normativas: Normativa de la máquina: Normativa EMC: Normativa sobre baja tensión: Normativa sobre emisión acústica: Reglamento de aparatos a presión:	98/37/CEE 89/336/CEE 73/23/CEE 2000/14/EC 97/23 EC
<b>P</b> Tipo: 6402/6602 Esta máquina foi fabricada em conformidade com as seguintes directrizes: Directriz de maquinaria: Directriz EMC: Directriz sobre baixa voltagem: Directriz sobre nível de potência acústica: Directrizaparatros a presión:	98/37/CEE 89/336/CEE 73/23/CEE 2000/14/EC 97/23 EC
<b>G</b> Τίπος: 6402/6602 Το μηχανήμα έχει κατασκευαστεί σύμφωνα με τις παρακάτω προδιαγραφές: Προδιαγραφή μηχανολογίας: Προδιαγραφή EMV: Προδιαγραφή χαμηλής τάσης: Προδιαγραφή οριζώνιας θορύβου: Προδιαγραφή μέτρησης ενοχλητικότητας:	98/37/CEE 89/336/CEE 73/23/CEE 2000/14/EC 97/23/EC

*Stefan Nybom*

September 24th 2002

Gerni AS (Nilfisk-Advance A/S) Myntevvej 2, DK-8900 Randers, Denmark  
Int. telephone: +45 89 12 22 00 Int. telefax: + 45 86 43 14 81



# DANSK

Indledning	3	Brændstoftilvækstkontrol	6
Sikkerhedsinstruktion	4	Påtlægning af rengøringsmiddel	7
Beskrivelse af højtryksenrenseren	5	Vedligeholdelse	8
Højtryksenrenserens opbygning og virkemåde	5	Oliestand	8
Sikkerhedsredsleth	5	Olieskit	8
0-spændingsudløser	5	Vandfilter	8
Flammekontrol	5	Brændstoffilter	8
Karosseswitch	5	Turbo Laser	8
Overkogningssikring	5	Antikalke	8
Overbelastningssikring	5	Atkalkning	8
Fasefølgekontrol	5	Frostsikring	8
Vandtrykskontrol (vandforsyning)	5	Rengøring	8
Beljenings- og igang sætningssvejledning	6	Demontering/destruktion	8
Transport	6	Checkliste for vedligehold	9
Højtrykslange	6	Fejlfinding	9 - 10
Spulerør	6	Tekniske data	10
Flydesandsfilter	6	CE-overensstemmelseserklæring	12
Start	6	Røgafgang	75 - 76
Standning	6	El-diagram	77 - 78
Indikatorlamper	6	Funktionsdiagram	79
Driftstemostat	6	Foto nr. 2 - 6	79
Damptrin	6		

## INDLEDNING

Vi ønsker Dem tillykke med Deres nye højtryksenrenser.

Vi er overbeviste om, at produktet fuldt ud vil leve op til de forventninger De stiller til en maskine, der er produceret på en af Europas førende fabrikker for højtryksenrenser. Gerni AIS / Nilfisk-Advance AIS dækker alle brancher med et komplet program af koldt- og hedtvandsrensere samt et bredt sortiment af udstyr.

For at sikre Dem fuldt udbytte af Deres højtryksenrenser, beder vi Dem og eventuelt andre brugere gennemlæse efterfølgende betjeningsvejledning.

Betjeningsvejledningen bør betragtes som en fast del af højtryksenrenseren, og bør altid være tilgængelig for brugeren. Betjeningsvejledningen redegør kort for højtryksenrenserens opbygning og betjening.

Højtryksenrenseren er konstrueret for enkel og hurtig betjening. Opstår der alligevel problemer, som De ikke selv kan løse ved hjælp af betjeningsvejledningen, beder vi Dem rette henvendelse til vores serviceafdeling, hvis erfaring og sagkundskab står til Deres disposition.

Når De følger denne betjeningsvejledning, får De en økonomisk og sikker drift af Deres højtryksenrenser. På samme måde

som en bil vil en højtryksenrenseres levetid forlænges og ydelsen blive mere effektiv, hvis renseren vedligeholdes og serviceres i henhold til betjeningsvejledningen.

Vi anbefaler vore kunder at tegne en serviceaftale, som angiver et aftalt antal årlige servicebesøg, afhængigt af brug og arbejdsmiljø. Kontakt venligst vor salgsafdeling for nærmere information.

I betjeningsvejledningen er billede referencer anført som f.eks. (2.28), hvilket betyder, at der henvises til billede nr. 2 og genstand nr. 28 ( i dette tilfælde: højtryks-slangen).

Type: .....

Nr.: .....

Købsdato: .....

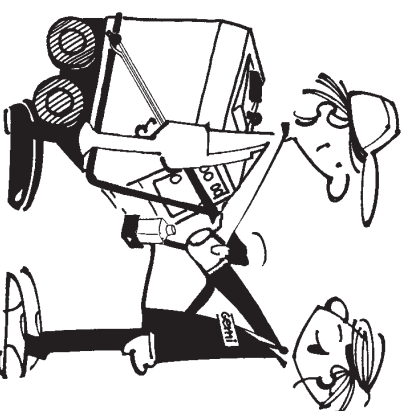

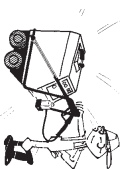

# SIKKERHEDSINSTRUKTION

- Den, der arbejder med et højtryksrenseseanlæg, skal
- have et godt kendskab til anlæggets sikkerhedsmæssige funktion, udstyr og pasning
- være velinformeret om de sikkerheds- og sundhedsmæssige krav, der gælder for arbejdet med anlægget
- have tilegnet sig en sikker arbejdsteknik, som bedst muligt værnner mod ulykkes- og sundhedsfarer under arbejdet.

Det er arbejdsgiverens pligt at sørge for, at alle, som betjener højtryksrenseseanlæg, opfylder disse 3 krav, eventuelt ved en oplæring, foreslået af personer med et godt fagligt kendskab til at arbejde sikkert med højtryksrenseseanlæg.

Unge under 18 år må ikke arbejde med højtryksrenseseanlæg med et arbejdstryk på over 70 bar, medmindre det indgår som nødvendigt led i en lærlinguddannelse, EF-G-uddannelse eller tilsvarende uddannelse af mindst 2 års varighed, som giver erhvervskompetence.

Højtryksrenseseanlæg skal under brugten være i sikkerhedsmæssig forvarligt stand. Dette kan sikres ved nødvendig udskiftning af slide eller defekte dele og ved pasning og eftersyn i overensstemmelse med denne betjeningsvejledning.

Følgende sikkerhedsinstruktioner bør nøje følges.

- Installationen hvortil højtryksrenseren tilsluttes, skal være korrekt jordforbundet.
- De angivne maksimale tryk og temperaturer på typeskiltet må ikke overskrides.
- Ved driftsforstyrrelser og reparation - afbryd højtryksrenseren ved hovedkontakten og luk for vandtilførslen.
- Ved arbejdsafslutning - afbryd højtryksrenseren ved hovedkontakten, og luk for vandtilførslen, og luk for vandtilførslen. Lås altid pistolen med sikringen på attrækkeren, når De forlader højtryksrenseren.
- Efter anvendelse af hedvand/damptrin skal højtryksrenseren køre med koldt vand i ca. 1 min.
- Udskiftning af pistol og afmontering af slanger må ikke ske før højtryksrenseren er afbrudt og trykket aflasket.
- Anvend udelukkende originale højtrykslanger. Brug ikke alternativer højtrykslanger, da de ikke opfylder den

sikkerhedsstandard, som Gerni A/S / Nilfisk-Advance A/S kræver. Forsøg aldrig selv at reparere defekte højtrykslanger.

- Ingen andre personer, end den der bruger anlægget, må opholde sig i det område, hvor der er risiko for at blive ramt af strålen.

- Brugeren skal kunne stå fast og stabil med tilstrækkelig plads omkring sig, så det er muligt at indtage en forsvarlig arbejdsstilling. Fodtøj, der er smidt og fastsiddende samt har skridsikre såler, bør anvendes.

- Påfyld ikke dieselolie under drift eller når maskinen er varm.

- Drift af oliefyrede højtryksrensere er af sundheds- og sikkerhedsmæssige grunde kun tilladt under tagttagelse af visse bestemmelser, f.eks. angående luftindtag og skorstensatræk.

- *Hedtvandsrensere afgiver 120 - 150 m3 røggas pr. time. Det er derfor et krav, at renseren har mulighed for tilførsel af tilsvarende luftmængder evt. i form af friskluftspjæld, friskluftrist eller lignende (Ø350 mm eller 400x400 mm). Ved sammenbygning af 2 eller flere røgattræk - se sider 75 - 76.*

- *Opsætning og montering af skorsten-/røgattræk skal normalt udføres af lokal VVS-installatør, der samtidig sikrer, at skorsten/røgattræk overholder de lokale myndighedskrav. Røgattræk for hedtvandsrenseren skal have en diameter på min. 250 mm og placeres 150 - 200 mm over renserens røggang.*

- *Afhængig af vejforhold bør skorstenen være monteret med lukkespjæld, således at evt. kulde ikke kan forårsage frostsprængning af varmespiral og kedel. For at opnå optimal forbrænding er det nødvendigt at foretage forbrændingsstest og brænderjusteringer efter behov, således at en maximal udnyttelse af brændstof og varmekapacitet opnås, og tilsoedning af spiral og kedel undgås.*

- Anlægget må ikke bruges på en stige, med mindre stigen har arbejdsplatform med rækværk, eller der er truffet andre sikkerhedsforanstaltninger, der giver mindst samme sikkerhed.

- Sprøjterør eller -dyse skal holdes med begge hænder, og dødnandskranepunktionen må ikke blokeres.

- Der skal etableres aflastning i form af ergonomisk hensigtsmæssigt udformet skulderbøjle eller lignende, hvis arbejdet varer mere end 1/2 time, eller hvis arbejdet foregår i en belastende arbejdsstilling.

- Væskestrålen må aldrig rettes mod elektriske installationer med risiko for, at strålen bliver strømtørende.

- Væskestrålen kommer ud af dysen med stor slagkraft. Strålen må derfor ikke rettes mod mennesker eller dyr.

- Højtryksrensning af asbestholdige materialer er forbudt ifølge Arbejdsministeriets bekendtgørelse nr. 600 af 24. september 1986.

Under brugten skal det sikres, at de ansatte ikke udsættes for unødigt påvirkning fra støj og vibrationer samt stoffer og materialer. Dette kan bl.a. ske ved at benytte personlige væremidler. Det sikreste er at benytte luftforsynet åndedrætsværn.

Der kan ofte være tvivl om luftforureninogens art, fordi det kan være svært at afgøre, hvad der river sig løs fra de bestrålede overflader.

- De anvendte høreværn skal bringe støjbelastningen ned under 85 dB(A).
- Der skal normalt anvendes øjenværn til beskyttelse mod aerosoler og væskedråber.

- Det anbefales at bruge beskyttelsesdragt for at undgå skader i forbindelse med utilsigtet sprøjtning mod ubeskyttet hud.

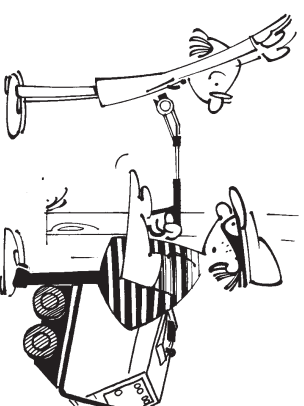

Der henvises iøvrigt til

- At-meddelelse nr. 4.09.1 om åndedrætsværn
- At-meddelelse nr. 4.09.3 om øjenværn
- At-meddelelse nr. 4.09.5 om høreværn

*Det påhviler arbejdsgiveren at holde sig orienteret om ændringsmeddelelser samt eventuelle nye meddelelser/bekendtgørelser fra arbejdstilsynet.*

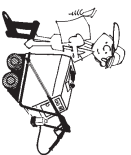

# BESKRIVELSE

## Højtryksrensereens opbygning og virkemåde

Deres nye højtryksrensere er opbygget som vist på funktionsdiagrammet og foto nr. 2 - 6. Anlægget består af en lavtryks- og en højtryksdel med indbygget kedelsystem og højtrykspumpe (2.16). Fra vandtilgangen (2.24), ledes vandet gennem svømmerventilen (2.26), ind i forvarmeren (2.7) og ned i vandkassen (2.23). Ved maksimal vandstand lukker svømmerventilen for vandtilførslen. En del af vandet fra vandtilgangen (2.24) ledes direkte til flowstyringsenheden (2.20). Når pistolgrebet (2.29) aktiveres vil der i flowstyringsenheden (2.20) skabes et flow og via signal fra flowswitchen (2.21) vil højtryksrensere starte. Fra vandkassen suges vandet op i den trykylindrede pumpe, der drives af elmotoren (2.14). Fra højtrykspumpens lavtryksskammer suges vandet gennem sugeventilerne ind i cylindrene. Her sættes vandet under tryk, og pumpes gennem trykventilerne ud i højtryksdelen, gennem flowswitchen (2.21) og ind i spiralen (2.6), hvor det ved varmtvands- eller dampdrift opvarmes til den ønskede temperatur. Driftstemperaturen indstilles og reguleres på termostaten (2.32). Vandet pumpes videre gennem trykafgangen (2.35), ud i højtryksslangen (2.28), til pistolen (2.29), spuldetrøene (2.30) og ud gennem dyserne (2.1) og (2.2).

Højtryksrensereens driftstryk kan reguleres på trykreguleringshåndtaget (2.3) og aflæses på manometeret (5.2). Såfremt vandtrykket overstiger det normale driftstryk, vil en indbygget sikkerhedsventil åbne for omløb og derved forhindre skader på højtryksrensereen.

Flow-switchen afbryder olietryk via magnetventilen hvis vandforsyningen svigter, således at overophedning og tørkogning undgås.

Oliepumpen (2.9) der drives af elmotoren suger gennem oliefilteret (2.13) brændstof fra olietanken (2.11).

Højtryksrensereen kan enten køre med koldt vand, varmt vand eller damp. Ved varmtvands- eller dampdrift forvarmes fremløbsvandet på lavtrykssiden i forvarmeren, medens det på højtrykssiden opvarmes ved hjælp af brænderen (2.10) til driftstemperaturen i kedelspiralen.

Højtryksrensereen er udstyret med damptrin (2.19). Ved recirkulation er det muligt at opvarme vandet til 130°C.

Rengøringsmiddel tilsættes via rengøringsmiddelventilen (2.17) fra eksternt dunk (2.15), der evt. kan placeres på holder for dunk (2.34). Med den indbyggede injektor, er det muligt at dosere op til 6% rengøringsmiddel.

Doserpumpen doserer Antikalk fra beholderen (3.1) ned i vandkassen.

2.1	Højtryksdysse
2.2	Lavtryksdysse
2.3	Trykreguleringshåndtag
2.4	Overkogningssikring
2.5	Termostatfløjer
2.6	Varmespiral
2.7	Forvarmer
2.8	Flammekontrol
2.9	Oliepumpe

# SIKKERHEDSKREDSLØB

## O-spændingsudlæser

Sikrer mod genstart af højtryksrensereen efter svigtlende spændingsforsyning.

Stop højtryksrensereen ved at stille start/stop knappen (2.33) på pos. "0" og genstart herefter maskinen.

## Flammekontrol

Deres maskine kan være udstyret med flammekontrol. Flammekontrollen (2.8) sikrer at olietryk brænder korrekt. Ved fejl i forbrændingen afbryder olietryk efter 20 sek. Når olietryk er afbrudt, kører maskinen videre som koldtvandsrensere.

Stop højtryksrensereen ved at stille start/stopknappen (2.33) på pos. "0". Afhjælp fejlen (se fejlfinding), og genstart maskinen.

2.10	Brænder
2.11	Brændstoffrank
2.12	Brændstofniveaukontrol
2.13	Brændstoffilter
2.14	El-motor
2.15	Rengøringsmiddel/dunk
2.16	Højtrykspumpe
2.17	Rengøringsmiddelventil
2.18	Topstykke
2.19	Damptrin
2.20	Styre-switch
2.21	Flow-switch
2.22	Svømmer
2.23	Vandkasse
2.24	Vandtilgang/lavtryksdel
2.25	Vandtrykskontrol/vandforsyning
2.26	Svømmerventil
2.27	Højtryksdel
2.28	Højtryksslange
2.29	Pistol
2.30	Dobbelt spuldetrør
2.31	Kranfløje
2.32	Driftstermostat
2.33	Start/stopknop
2.34	Holder for rengøringsmiddel/dunk
2.35	Trykafgang
3.1	Beholder for antikalk
4.1	Karosseswitch
4.2	Aftapning - kedelsvøb
5.1	Indikator for antikalk
5.2	Manometer
6.1	Driftslampe
6.2	Lampe for restart
6.3	Lampe for fasefølgekontrol
6.4	Lampe for brændstofniveau
6.5	Lampe for flammekontrol
6.6	Lampe for vandtilgangs kontrol

## Karosseswitch

Karosseswitchen (4.1) afbryder maskinen, hvis karossen åbnes under drift.

Stop højtryksrensereen ved at stille start/stop knappen (2.33) på pos. "0". Luk karossen og genstart maskinen.

## Overkogningssikring

Overkogningssikringen (2.4) stopper højtryksrensereen, hvis kedeltemperaturen overstiger 140°C. Stop højtryksrensereen ved at stille start/stop knappen (2.33) på pos. "0". Lad højtryksrensereen afkøle i 15 min., og genstart maskinen.

## Overbelastningssikring

Termiske afbrydere i pumpe motorens stator sikrer elmotoren mod overbelastning. Styrestrømmen til alle kontrol- og

sikkerhedsfunktioner er 24V lavspænding. Ved overbelastning afbrydes højtryksrensereen. Stop højtryksrensereen ved at stille start/stop knappen (2.33) på pos. "0". Lad motoren afkøle i 15 min. og genstart maskinen.

## Fasefølgekontrol

Der er i Deres nye højtryksrensere indbygget en fasefølgekontrol, som hindrer olietryk i at starte, såfremt maskinens omløbsretning er forkert.

## Vandtrykskontrol

Vandtrykskontrollen (2.25) afbryder olietryk ved for lavt vandtilgangstryk. Stop højtryksrensereen ved at stille start/stop knappen (2.33) på pos. "0". Afhjælp fejlen (se fejlfinding) og genstart maskinen.

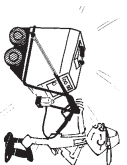

# BETJENINGS- OG I GANGSÆTNINGSVEJLEDNING

## Transport

Ved flytning af højtryksrensere kan kranøjle (2.3.1) anvendes.

## Højtrykslange

Deres nye højtryksrensere er forsynet med en kraftig højtrykslange. Forsøg dog ikke at trække i højtryksslangen, når De flytter højtryksrensere. Pas på at højtryksslangen ikke bliver kørt over eller på anden måde beskadiges. Garantien dækker ikke knækkede eller overkørte højtryksslanger.

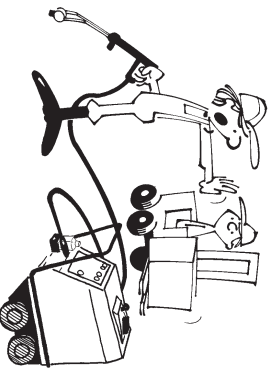

## Spulører

Deres nye højtryksrensere kan være udstyret med en eller flere af følgende spulører:

### • Enkelt spulører

Er forsynet med en fast sprededyse og et spulører med mulighed for konstant tryk og kempipålægning. Betjenes v. hj. a. pistolgrebet.

### • Dobbelt spulører

Er forsynet med faste sprededyser og to spulører med mulighed for trykregulering og kempipålægning. Betjenes v. hj. a. pistolgrebet og trykreguleringshåndtaget.

### • SPECTRUM lanse

Er forsynet med en højeffektiv fast sprededyse og to spulører med mulighed for trykregulering og kempipålægning. Betjenes v. hj. a. pistolgrebet og trykreguleringshåndtaget

### • Turbo Laser lanse

Er forsynet med et patenteret dysesystem, der giver en forøget renseseffekt og to spulører med mulighed for trykregulering og kempipålægning. Betjenes v. hj. a. pistolgrebet og trykreguleringshåndtaget.

## OBS! Ved anvendelse af Turbo

**Laser må temperaturen ikke overstige 90°C.**

### • Damp lanse

Er forsynet med en fast sprededyse og et spulører med mulighed for konstant tryk Betjenes v. hj. a. pistolgrebet.

## Flydesandsfilter

Hvis De anvender vand, der indeholder flydesand, **skal** De montere et flydesandsfilter.

Filterindsatsen kan skiftes efter behov.

Hvis De ikke monterer flydesandsfilteret, er der risiko for at flydesandet sætter sig i anlægget og derved beskadiger hele maskinen, og dette dækkes ikke af garantien.

## Start

1. Tilslut el-kablet. Bemærk højtryksrensens mærkespænding og strømstyrke :

3x200V, 50/60Hz	22/23 A
3x230V, 50/60Hz	21 A
3x400V, 50/60Hz	12,5 A
3x415V, 50Hz	12 A

2. Spul Deres vandtilgangsslange igen, og tilslut denne til højtryksrensere.

Slangen skal være min. 3/4". Vandtilgangsstrykket må under drift max. være 10 bar og min. 1 bar (N/G-6602A) / 1,5 bar (N/G6402A) .

Kontroller pumpens oliestand. Aflees kun oliestanden ved stillstand. Olien skal stå ved stegen "MAX" på olieglaset. Efterfyld eventuelt med olie i olieglaset (olietype -se tekniske data).

Åbn for vandet. Påfyld dieselolie.

3. Monter højtryksslangen på højtryksrensere. Tænd på hovedafbryderen og start højtryksrensere ved at dreje start/stop knappen (2.33) til pos. "1".

4. Check indikatorlamper på kontrolpanelet. Kun den grønne driftslampe(6.-1) skal lyse. Hvis de øvrige lamper lyser, er højtryksrensere ikke klar til brug. ( se fejlfinding).

5. Højtryksslangen og pistolen skylles igennem. Lad højtryksrensere køre indtil stabilt tryk opnås (udluftning af højtryksrensere og slange). hvorefter spulørret monteres på pistolen. Højtryksrensere er nu klar til brug som almindelig koldtvandsrensere.

6. Aktiver pistolen (2.29) og ved hjælp af trykreguleringshåndtaget(2.3) kan De regulere trykket trinløst op til højtryksrensers maksimale tryk.

7. Drej start/stop knappen (2.33) til stilling " " og indstil driftstermostaten (2.32) på den ønskede temperatur, hvorefter højtryksrensere virker som hedtvandsrensere.

8. Kontroller indikatorlampen (6.5) for flammekontrol. Såfremt lampen lyser - se fejlfinding.

## Standstning

Når pistolgrebet (2.29) slippes, standser højtryksrensere. For at genstarte skal pistolgrebet blot aktiveres.

Standst højtryksrensere ved at dreje start/stop knappen (2.33) til pos. "0".

Afbryd strømmen til højtryksrensere på

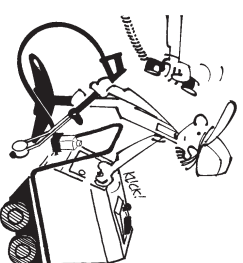

hovedafbryderen og luk for vandtilførslen. De bør altid låse pistolen med sikringen på håndgrebet, når De lægger spulørret fra Dem. De forhindrer således udenfors-tående i umiddelbart at anvende højtryksrensere.

## Indikatorlamper

Højtryksrensere er på frontpanelet forsynet med 6 indikatorlamper:

- (6.1) Driftslampe - lyser ved normal drift
- (6.2) Restart (genstart) - still start/stopknappen på pos. "0", afhjælp fejlen og start højtryksrensere på ny.
- (6.3) Lampe for fasetfågekontrol
- (6.4) Lampe for brændstofniveau
- (6.5) Lampe for flammekontrol
- (6.6) Lampe for vandtilgangskontrol

Ved normal drift skal kun den grønne driftslampe lyse. Hvis en eller flere af de øvrige lamper lyser, er højtryksrensere ikke klar til brug (se fejlfinding).

## Driftstermostat

Hedtvandstemperaturen kan reguleres fra 40 - 80°C (N/G-6402A) / 40 - 90°C (N/G-6602A) på driftstermostaten (2.32).

## Damptrin

Højtryksrensere er udrustet med et specielt damptrin. Ved en kombineret indstilling af driftstermostaten (2.32) og damptrin (2.19) er det muligt trinløst at variere temperaturen fra 40 - 130°C. Kun ved helt åben driftstermostat og damptrin giver sensoren op til 130°C damp. Ved brug af damptrin et recirkuleres ca. 40% af fremløbsvandet tilbage i pumpens sugeside, hvorved temperaturen øges til det maksimale.

Damptrinnet kan desuden anvendes til trinløst trykregulering fra 70 - 200 bar (N/G-6402A) / 70-215 bar (N/G-6602A).



Dette indebærer, at vandmængden reduceres med eksempelvis 40% ved 70 bar.

**NB.** Dampplansen skal anvendes ved brug af damptrin

### Brændstoftilveaktontrol

Brændstoftilveaktollen (2.12) afbryder olietryk ved lav oliestand i brændstoftanken. Når olietryk er afbrudt, kører maskinen videre som koldtvandstrømer.

Stop højtryksrenserseren ved at stille start/stop knappen (2.33) på pos. "0". Påfyld dieseldolie og genstart olietryk.

### Pålægning af rengøringsmiddel

- Anvend kun rengøringsmiddel der er udviklet specielt til brug i højtryksrensere. Den er sparsom i brug og skåner renseobjekt og højtryksrenserseren mest muligt.
1. Anbring rengøringsmiddelstangen med rengøringsmiddelfilteret i dunken med rengøringsmiddel. Kontroller, at filteret kommer helt ned i rengøringsmidlet.
  2. Den ønskede doseringsmængde indstilles på rengøringsmiddelreguleringen (2.17).
- Efter brug af rengøringsmiddel skal pumpen skylles igennem ved at lade den køre i nogle minutter med rengøringsmiddelfil-

teret nedsænket i rent vand.

NB! Rengøringsmiddelreguleringen skal stå på pos. "0" når der ikke anvendes rengørings-middel, da pumpen ellers kan suge luft.

## VEDLIGEHOLDELSE

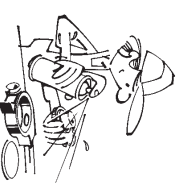

### Oliestand

De bør kontrollere pumpens oliestand på olieglaset jævnlgt. Olien bør stå ved "MAX"-markeringen.

Aftæs kun oliestanden ved stilstand.

Efterfyld eventuelt med olie i olieglaset (olietype - se tekniske data).

### Olieskift

De bør skifte pumpeolien for hver 300 timers drift, dog mindst en gang om året.

Hvis der er vand i pumpeolien, bør De skifte den forurenede olie ud og fylde ny olie på (Olietype - se tekniske data).

### Vandfilter

Rens vandfilteret efter behov. Afmonterer vandtilgangsslangen og tag vandfilteret ud.

### Brændstoffilter

Hvis der konstateres vand i brændstoffilteret (2.13), udskiftes filteret, og brændstoffranken (2.11) tømmes ved at afmontere brændstoffrankens bundprop og tanken rengøres.

### Turbo Laser

Rens jævnlgt filteret i Turbo Laser lansen (2.7). Filteret er påmonteret tilgangsstudsens ved trykreguleringshåndtaget, og skal forhindre småpartikler som kalk og sand i at nå ind i Turbo Laseren, hvor de kan forårsage øget slidtage, utætheder og i værste fald driftsstop.

Det kan evt. være nødvendigt at udskifte filteret. I så fald stikkes en skruetrækker eller lignende gennem filteret, hvorefter det kan trækkes ud. Det nye filter monteres med o-ring og presses dernæst med tilgangsstudsens på Turbo Laser lansen. Bemærk at filteret skal vende således, at den største anlægsflade vender mod Turbo Laser hovedet.

Ved eftersyn eller udskiftning af dele i Turbo Laser påsprøjttes metaldele "Pronto Universal", "Servisol", "Caramba" eller tilsvarende produkter med følgende egenskaber:

- a. Fugtfortrængende
- b. Korrosionsbeskyttende
- c. Smører og rengør

Vi anbefaler ligeledes ovennævnte behandling før længere tids stilstand.

### Antikalk

For at hindre udfældning af kalk og tilstopning af rør, slanger og dyser, tilsættes vandet Antikalk, som påfyldes beholderen (3.1). På frontpanelet er der en indikator for Antikalk (5.1) der giver mulighed for at se hvornår påfyldning er påkrævet.

### Atkalkning

Det anbefales at atkalkke maskinen med jævne mellemrum. Atkalkning er endvidere påkrævet ved trykforhøjelse over 5 bar eller mere.

1. Før rengøringsmiddelfiltreret ned i dunken med kedelstenssyre.
2. Afmonter spulerøret.
3. Start renseren på pos. "1", og lad den køre i 1/2 minut.
4. Luk pistolen (2.29) et par gange, så renseren også atsvyes i omløbssystemet.
5. Stands renseren og lad kedelstenssyren virke i 5 minutter.
6. Start renseren igen.

Hvis trykket ikke er nede på driftstrykket, gentages processen. Efter afsyring bør anlægget køre med rent vand for at fjerne syre eller kalkrester. Luk pistolen et par gange, så renserens omløbssystem skylles rent. Husk at også rengøringsmiddel-systemet skal skylles igennem (stik rengøringsmiddelfiltreret ned i en spand med rent vand). Herefter er renseren klar til brug igen.

NB! Kedelstenssyre ætser; ansigtsbeskyttelse, beskyttelseshandsker etc. bør benyttes.

### Frostsikring

Den bedste frostsikring er at stille Deres højtryksrenser i et frostfrit rum. Hvis dette ikke er muligt, frostsikrer De højtryksren-

seren på følgende måde:

Tøm kedelsvøbet ved aftapningen (4.2), og vandkassen via bundproppen.

Demonter vandtilgangsslangen, hvorefter der hældes 5 liter frostvæske i vandkassen (2.23).

Start højtryksrenseren, aktiver pistolen og lad maskinen køre med åbent trykregulerings-håndtag indtil der kommer frostvæske ud af dyserne (2.1) og (2.2). Slip pistolens aftækker nogle gange for at frostsikre omløbs- og sikkerhedsventil. For maskiner udstyret med damptrin, åbnes for damptrinshanen og proceduren foretages igen for at frostsikre damptrinssanlægget.

Frostvæsken kan opsamlles og genanvendes.

### Rengøring

Hold altid Deres højtryksrenser ren.

Herved forøges levetiden og funktionsevnen på de enkelte dele betragteligt.

### Demontering/destruering

Alle udskiftede dele såsom vandfilter, indsats for flydesandsfilter, Turbo Laser-filter samt forurenede olie, og frostvæske skal indleveres til stedlig godkendt myndighed/institution for deponering/destruktion. Når højtryksrenseren ikke længere skal anvendes, tømmes denne for rengøringsmiddel samt pumpe og statorolie, som indleveres i.h.t. ovenstående.

Højtryksrenserseren afleveres ligeledes til stedlig godkendt institution for destruktior.

Evt. udskiftede reservedele ved servicebesøg kan afleveres til servicemonitøren som vil sørge for afleveringen til rette instans.



# CHECKLISTE

<b>UDFØR</b>	<b>HVAD</b>	<b>HVORNÅR/HVOR OFTE</b>	<b>HVORDAN</b>
Instruer	Ny bruger	Før bruger anvender højtryksrensere	Lad brugeren gennemlæse betjeningsvejledningen
Check	Højtryksslange	Ved daglig brug	Utætheder? - tilkald servicemontør
Check	Manometertryk	Ved daglig brug	For høj/for lav? - tilkald servicemontør
Check	Sug af rengøringsmiddel	Daglig - ved brug af rengøringsmiddel	Manglende sug/utætheder? - tilkald service montør
Rens	Vandfilter	Ugentlig/efter behov	Se vedligeholdelse
Rens	Flydesandsfilter	Efter behov	Se vedligeholdelse
Check	Tætninger	Hver anden måned	Utætheder? - tilkald servicemontør
Check	Oliestand - pumpe	Ved daglig brug	Se vedligeholdelse
Foretag	Olieskift - pumpe	Efter 300 timers drift - mindst 1 gang årligt	Se vedligeholdelse
Justér	Olietryk	2 gange årligt/efter behov	Tilkald servicemontør
Rens	Kedelspiral	Årligt/efter behov	Tilkald servicemontør
Foretag	Afkalkning	Ved trykforhøjelse over 5 bar	Se vedligeholdelse
Check	Termostat	Hver anden måned	Temperatur for høj/lav? - tilkald servicemontør

## FEJLFINDING

### Indikatorlamper

#### Årsag

#### Afhjælpning



Lyser ikke.

Højtryksrenseren er ikke korrekt tilsluttet el-nettet. Ingen forsyningssspænding. Ingen forsyningssspænding til printpladen.

El-stikket monteres i stikkontakten. Sikringer udskiftes i el-tavlen. Sikring i styrestrømstransformatoren udskiftes.



Lyser.

Karossen ikke lukket korrekt. Forsyningssspænding har været afbrudt. Motor overbelastet. Spiral for varm.

Karossen lukkes korrekt, og højtryksrenseren genstartes. Højtryksrenseren genstartes. Motoren afkøles og højtryksrenseren genstartes. Kedlen afkøles og højtryksrenseren genstartes.



Lyser.

Brændstofmangel.

Diesellole påfyldes og højtryksrenseren genstartes.



Lyser.

Vandhane ikke åbnet.

Vandforsyning ikke tilsluttet.

Der åbnes for tilgangsvandet, og højtryksrenseren genstartes. Vandtilgangsslangen monteres på højtryksrenseren hvorefter der genstartes.



Lyser.

Faserækkefølgen forkert.

Faserækkefølgen byttes og højtryksrenseren genstartes



Lyser.

Ingen flamme.

Brændstoffilter udskiftes, og højtryksrenseren genstartes.





# FEJLFINDING

<b>Symptomer</b>	<b>Årsag</b>	<b>Aftjælpning</b>
Højtryksrenserseren starter ikke.	Start/stopknapp ikke aktiveret. Højtryksrenserseren er ikke tilsluttet el-nettet. Sikring brændt over. Mangler fase i el-stikket.	Drej start/stopknapp til pos. "1". Stik kraftstikket i stikdåsen, tænd for hovedkontakten. Sikring skiftes. Brænder sikringen igen; kontakt serviceafdelingen. Fasen monteres jvf. el-diagram.
Højtryksrenserseren stopper pludseligt.	Sikring brændt over. Underspænding. Motor eller spiral for varm. For højt driftstryk (dyse snavset, forkeet dyse).	Sikring skiftes. Brænder sikringen igen over; kontakt serviceafdelingen. Forlængerkabel for langt, kontakt serviceafdelingen. Drej start/stopknappen til pos. "0", og vent 15 min. Genstart højtryksrenserseren. Rens/udskift dyse (se tekniske data).
Motoren brummer ved igang sætning.	Sikring brændt over. Fejl i ledningsnettet. Luft i pumpen. Vandmangel.	Sikring skiftes. Brænder sikringen igen over, eller brummer motoren stadig; kontakt serviceafdelingen. Kontroller faser i el-stikket. Efterspænd sugeslange. Rens sugefilteret. Åbn vandhanen helt. Afmontér og rens dysen.
Højtryksslange og pistol ryster.	Luft i pumpen. Vandmangel.	Afmontér og rens fordyseren. (Turbo Laser) Afmontér og rens trykdyseren. Skift dysen (se tekniske data).
Omløbsventil "stamper" eller manometer svinger ved åben pistol.	Dyse delvis stoppet.	Adskil og rens Turbo Laser. Rens/udskift filteret (se vedligeholdelse). Skift dysen (se tekniske data). Utætheden kan ved fortsat brug tæjne sig selv.
Dysen vipper ikke. (Turbo Laser)	Turbo Laser filter snavset. Forkeet dyse.	Pakninger udskiftes (Servicekiti).
Turbo Laser utæet.	Pakninger defekte.	Eftertydes. Rens rengøringsmiddelfilteret. Åbnes.
Ingen tilførsel af rengøringsmiddel	Dunk for rengøringsstom. Filter snavset. Doseringsventil lukket.	Brændstoftank tømmes og renses (se vedligeh.) Fyld tanken. Luk doseringsventili og udluft slanger. Kontroller for utætheder-efterspænd evt. slangebånd
Kedlen ryger/oser.	Vand i brændstoffet.	Brændstoftank tømmes og renses (se vedligeh.) Fyld tanken. Luk doseringsventili og udluft slanger. Kontroller for utætheder-efterspænd evt. slangebånd
Maskinen afgiver pludselig damp.	Rensvæsketank tom (tager luft ind). Pumpens sugeside utæet (tager luft ind).	Kontroller termostatindstilling og korriger i givet fald. Rens brændstoffilter (se vedligeholdelse). Brændstoftanken tømmes og renses
Brænderen afbryder under drift.	Termostat for lavt indstillet. Brændstoffilter tilsmudset. Vand i brændstoffet.	Kontroller termostatindstilling og korriger i givet fald. Rens brændstoffilter (se vedligeholdelse). Brændstoftanken tømmes og renses (se vedligeh.) Fyld dunken. Luk rengøringsmiddelventilen.
Brænderen starter og stopper unormalt ved korrekt arbejdstryk.	Brændstoffilter er snavset. Termostat for lavt indstillet.	Kontroller termostatindstilling og korriger i givet fald. Rens brændstoffilter (se vedligeholdelse). Brændstoftanken tømmes og renses (se vedligeh.) Fyld dunken. Luk rengøringsmiddelventilen.
Brænderen tænder ikke.	Termostat for lavt indstillet. Brændstoffilter snavset. Vand i brændstoffet.	Kontroller termostatindstilling og korriger i givet fald. Rens brændstoffilter (se vedligeholdelse). Brændstoftanken tømmes og renses (se vedligeh.) Fyld dunken. Luk rengøringsmiddelventilen.
Højtryksrenserseren går ikke på max. tryk/vinger i tryk.	Dunk for rengøringsmiddel tom (tager luft ind). Slanger for rengøringsmiddel utæet. Pumpens sugeside er utæet (tager luft ind). Højtryksdyse tilstoppet. Maskinen trænger til afkalkning. Højtryksdyse slidt. Luft i anlæget.	Udskift slangerne. Kontroller for utætheder, efterspænd evt. slangebånd. Afmontér dysen og rens den forsigtigt. Afkalk maskinen jvf. vedligeholdelse. Monter ny dyse. Bemærk type (se tekniske data). Rensseren udluftes. Åbn trykreguleringshåndtag, aktiver pistolen. Lad maskinen køre indtil stabilt tryk er opnået. Dyse skiftes. Bemærk type (se tekniske data).
Vandet opnår ikke driftstemperatur.	Driftstermostat for lavt indstillet. Brændstoffilter tilsmudset. Maskinen trænger til afkalkning. Kedel og varmespiral tilstoppet.	Kontroller termostatindstilling og korriger i givet fald. Rens brændstoffilter (se vedligeholdelse). Afkalk maskinen jvf. vedligeholdelse. Tilkald servicemontør.

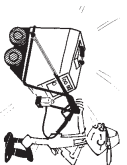

## TEKNISKE DATA

<b>Model</b>	<b>6402A</b>	<b>6602A</b>
Arbejdstryk	bar	160
Turbotryk	ETP-bar	200
Arbejdstryk m. damptrin	bar	70-80
Arbejdstryk m. dampplanse	bar. max	32
Vandmængde min	l/time	1380
Vandmængde m. damptrin	l/time	600-720
Temperatur	°C	40 - 130
Temperatur, normaldrift *	°C	80
Temperatur, damp *	°C	130
Varmeydelse	kW	95
Motoreffekt opt.	kW	6,8
Lydniveau dB(A) (EN 60704-1)(EN ISO3746)	Lpa/Lwa	83/98
Strømforsbrug 3x200V, 50/60Hz	A	22/23
Strømforsbrug 3x230V, 50/60Hz	A	21
Strømforsbrug 3x400V, 50/60 Hz	A	12,5
Strømforsbrug 3x4 15V, 50 Hz	A	12
Sikring 3x200V, 50/60 Hz	A	25
Sikring 3x230V, 50/60 Hz	A	25
Sikring 3x400V, 50/60 Hz	A	16
Sikring 3x4 15V, 50 Hz	A	16
Rengøringsmiddel	%	0 - 6
Tilgangstryk max./min.	bar	10/1,5
Tilgangstemperatur max.	°C	20
Brændstofforsbrug **	l/h	7,4
Pumpeolie HYPOID 80/90	l	0,6
Cylindre	stk.	3
Omløbstryk	bar	17
Brydetryk	bar	185
Oliefyse	gal./°	1,75/80
Olietryk max.	bar	13
Brændstoffank	l	30
Dobbelt spulerør højtryksdyse	dim.	1509,0
Dobbelt spulerør lavtryksdyse	dim.	4040
Dobbelt spulerør dysevinkler	°	15/40
Vandtilslutning	"	3/4
Vandtank	l	16
El-kabel	m	10
Højtryksslange	m	10
Vægt	kg	182
Dybde	mm	1200
Bredde	mm	700
Højde	mm	890

\* Ved indgangstemperatur = 10°C

\*\* Ved ΔT = 50 °C



# NORSK

Innledning	11	Driftstermostat	14
Sikkerhetsinstruks	12	Damptrin	14
Beskrivelse av høytrykksvaskeren	13	Drivstoffnivåkontroll	14
Høytrykksvaskerens oppbygning og virkemåte	13	Vedlikehold	15
Sikkerhetskrets	13	Oljestand	15
0-spenningsutføser	13	Oljeskitt	15
Flammekontroll	13	Vannfilter	15
Dekselbryter	13	Drivstoff-filter	15
Overkoksikring	13	Turbo Laser	15
Overbelastningsikring	13	Frossikring	15
Fasefølgekontroll	13	Rengjøring	15
Vanntrykkskontroll (vannforsyning)	13	Antikalking	15
Bruks- og Igangsettingsanvisning	14	Avkalking	15
Transport	14	Demontering	15
Start	14	Sjekkliste for vedlikehold	16
Stopp	14	Feilsøk	16 - 18
Indikatorlamper	14	Tekniske data	18
Høytrykkslange	14	EU-overensstemmelseserklæring	2
Turbo Laser	14	Røykavganger	75 - 76
Enkelt/dobbelt spylør	14	El-diagram	77 - 78
Flysesandfilter	14	Funksjonsdiagram	79
Påfylling av rengjøringsmiddel	15	Foto nr. 2-6	79

## INNLEDNING

Vi gratulerer Dem med Deres nye høytrykksvasker.

Vi er overbevist om at produktet fullt ut vil leve opp til de forventninger De har til en maskin som er produsert ved en av Europas ledende fabrikker for høytrykksvaskere. Gerni AIS / Nilfisk-Advance A/S dekker alle behov med et komplett program av kaldt- og varmtvannsvaskere samt et bredt utvalg av utstyr.

For å sikre Dem fullt utbytte av Deres høytrykksvasker, ber vi Dem, og eventuelle andre brukere, lese igjennom den følgende bruksanvisning. Bruksanvisningen bør betraktes som en fast del av høytrykksvaskeren, og bør alltid være tilgjengelig for brukeren. Bruksanvisningen redegjør kort for høytrykksvaskerens oppbygging og betjening.

Høytrykksvaskeren er konstruert for enkel og hurtig betjening. Hvis det likevel skulle oppstå problemer som De ikke selv kan løse ved hjelp av bruksanvisningen, ber vi Dem henvende Dem til vår serviceavdeling, som står til disposisjon med sin erfaring og fagkunnskap.

Ved å følge denne bruksanvisningen oppnår De en økonomisk og sikker drift av høytrykksvaskeren. På samme måte som en bil, vil en høytrykksvaskers levetid forlenges og ytelsen bli mer effektiv, hvis vaskeren vedlikeholdes og service utføres i henhold til bruksanvisningen.

Vi vil anbefale våre kunder å tegne en serviceavtale med et fast antall årlige servicebesøk, avhengig av bruk og arbeidsmiljø. Vennligst kontakt vår salgssavdeling for nærmere opplysninger.

I bruksanvisningen er bildenhenvisninger oppført som f.eks. (2.28), som betyr at de henvises til bilde nr. 2 og gjenstand nr. 28 (i dette tilfelle: høytrykksslangen).

Type:.....  
Nr.: .....  
Kjøpsdato: .....

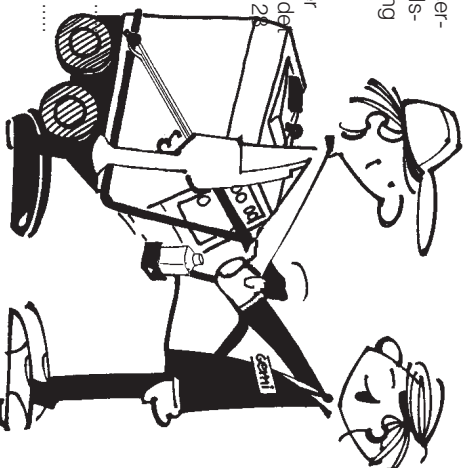

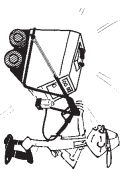

## SIKKERHETSINSTRUKS

Den som arbeider med høytrykksvaskerutstyr må

- ha god kjennskap til utstyrets sikkerhetsmessige funksjon, og tilpassning
- være godt informert om krav til sikkerhet og helse som gjelder for arbeidet med utstyret
- ha tilegnet seg en sikker arbeidsteknikk som på best mulig måte beskytter mot ulykker og helsefare under arbeidet.

Det er arbeidsgiverens plikt å sørge for at alle som befører et høytrykksvaskerutstyr opplytter disse tre kravene, eventuelt ved en opplæring som gis av personer med god faglig kjennskap til arbeid med høytrykksvaskerutstyr.

Personer under 18 år må ikke arbeide med høytrykksvaskerutstyr som har høyere arbeidstrykk enn 70 bar, med mindre det inngår som et nødvendig ledd i en læringeutdannelse eller tilsvarende utdannelses av minst 2 års varighet, som gir yrkeskompetanse.

Høytrykksvaskerutstyr skal være i sikkerhetsmessig forsvarlig stand under bruk. Dette kan oppnås ved nødvendig utskifting av slitte eller defekte deler og ved pass og tilsyn ifølge denne bruksanvisning.

Følgende sikkerhetsinstruksur bør følges nøye:

- Anlegget som høytrykksvaskeren koples til skal være tilfredsstillende jordat.
- De oppgitte maksimale trykk og temperaturer på typeskiltet må ikke overskrides.
- Ved driftsforstyrrelser og reparasjon må høytrykksvaskeren slås av ved hovedkontakten og vanntilførselen stenges.
- Ved arbeidets slutt må høytrykksvaskeren slås av ved hovedkontakten og vanntilførselen stenges. Lås alltid pistolen med sikringen på avtrekkeren, når høytrykksvaskeren forlates.
- Etter bruk av varmvann/damptrin må høytrykksvaskeren kjøle med kaldt vann i ca. 1 minutt.
- Utskifting av pistol og demontering av slanger må ikke gjøres før høytrykksvaskeren er slått av og trykket er avlastet.

trykkslanger. Andre høytrykkslanger vil ikke oppfylle den sikkerhetsstandard, som Gerri A/S / Nilfisk-Advance A/S krever. Forsøk aldri selv å reparere defekte høytrykkslanger.

utformet skulderbøyle eller lignende hvis arbeidet varer mer enn en halv time, eller hvis arbeidet foregår i en belastende arbeidssituasjon.

Ingen andre personer enn dem som bruker utstyret må oppholde seg i det området hvor det kan være risiko for å bli rammet av strålen.

Væskestrålen må aldri rettes mot elektriske installasjoner, slik at strålen blir strømførende.

Vannstrålen kommer ut av Turbo-dysen med stor slagkraft. Strålen må derfor ikke rettes mot mennesker eller dyr.

Fyll ikke på dieselolje under drift eller når maskinen er varm.

Under bruken skal det sikres at de ansatte ikke utsettes unødige for støy og vibrasjoner, samt stoffer og materialer. Dette kan bla. gjøres ved å benytte pustevern utstyr med tilført oksygen. Det kan ofte være tvil om forurensningens art fordi det kan være vanskelig å avgjøre hva som eventuelt siles løs fra arbeidsflatene.

Drift av oljefyrte høytrykksvaskere er av helse- og sikkerhetsmessige årsaker bare tillatt når visse bestemmelser, f.eks. angående luftinntak og skorstensavtrekk overholdes. Varmtvannsvaskere avgir 120-150 m3 røykgass i timen. Det er derfor et krav at vaskeren får tilsvarende mengde luft tilført, eventuelt i form av friskluftspjeld, friskluftst eller lignende (ø350 mm eller 400x400 mm). Ved sammenbygning av 2 eller flere røykavganger - se side 75 -76.

Hørseilvernet som brukes skal bringe støynivået ned til under 85 Lpa/Lwa.

Det skal normalt brukes vernebriller til beskyttelse mot aerosoler og væskedråper.

Det anbefales å bruke beskyttelsesdrakt for å unngå skader i forbindelse med utilsiktet sprøyting mot ubeskyttet hud.

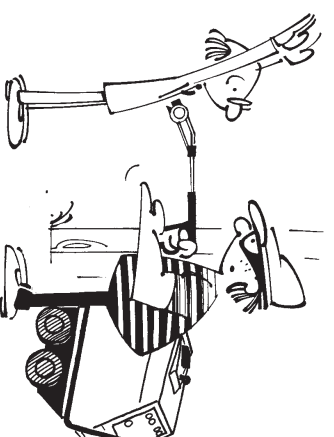

Oppsett og montering av skorsten eller røykavtrekk skal normalt utføres av en VVS-installatør som samtidig sikrer at installasjonen tilfredsstillende offentlige bestemmelser. Røykavtrekk for varmtvannsvaskeren skal ha en diameter på minst 250 mm og plasseres 150-200 mm over vaskerens røykutgang.

Det anbefales å holde seg orientert om endringsbestemmelser og nye meldinger fra Arbeidstilsynet.

Avhengig av værforhold bør skorstenen være forsynt med lukkespjeld slik at eventuell kulde ikke forårsaker frostsprenging av varmespiral og kjele. For å oppnå optimal forbrenning er det nødvendig av og til å foreta en forbrenningsstest og justering av brenneren slik at drivstoff og varmekapasitet kan utnyttes maksimalt og derved unngå tilsooting av spiral og kjele.

Ustyret må ikke brukes på stige med mindre stigen har arbeidsplattform med rekkverk, eller det finnes andre sikkerhetsordninger som gir minst samme grad av sikkerhet.

Sprøyterør eller -dyse skal holdes med begge hender og dødmannsknappfunksjonen må ikke blokkeres.

Det skal opprettes avlastning i form av en ergonomisk hensiktsmessig

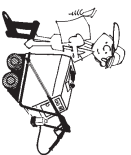

## BESKRIVELSE

### Høytrykksvaskerens oppbygning og virkemåte.

Deres nye høytrykksvasker er oppbygget som vist på funksjonsdiagrammet og foto nr. 2 - 6. Anlegget består av en lavtrykks- og en høytrykksdel med innebygget kjelesystem og høytrykkspumpe (2.16). Fra vanntilførselen (2.24) føres vannet gjennom flottørventilen (2.26) inn i forvarmeren (2.7) og ned i vannkassen (2.23). Ved maksimal vannstand vil flottørventilen stenge for vanntilførselen. En del av vannet fra vanntilførselen (2.24) føres direkte til styreenheten (2.20). Når pistolgrepet (2.29) aktiveres vil en strømning dannes gjennom styreenheten og høytrykksvaskeren vil starte ved et signal fra strømningsbryteren (2.21). Fra vannkassen suges vannet opp i den tresylindretede pumpe, som drives av den elektriske motor (2.14). Fra høytrykkspumpens lavtrykkskammer suges vannet gjennom sugeventilene inn i sylindrene. Her settes vannet under trykk og pumpes gjennom trykkventilene ut i høytrykksdelen, gjennom strømningsbryteren (2.21) og oppvarmes til ønsket temperatur. Driftstemperaturen insulieres og reguleres på termosen (2.32). Vannet pumpes videre gjennom trykkutløpet (2.35), ut gjennom høytrykkslangen (2.28), til pistolen (2.29), spyletørene (2.30) og ut gjennom dyserne (2.1) og (2.2). Høytrykksvaskerens driftstrykk kan reguleres på trykkreguleringshåndtaket (2.3) og avleses på manometeret (5.2). Hvis vanntrykket overstiger det normale driftstrykket, vil en innebygget sikkerhetsventil åpne for omløp og derved forhindre skade på høytrykksvaskeren.

Strømningsbryteren avbryter oljetilførselen via magnetventilen hvis vannforsyningen skulle svikte, slik at overoppvarming og tørrkoking unngås.

Oljepumpen (2.9) som drives av den elektriske motor, suger drivstoff fra oljetanken (2.11) gjennom oljefilteret (2.13).

Høytrykksvaskeren kan enten kjøres med kaldt vann, varmt vann eller damp. Ved varmvanns- eller dampdrift forvarmes tilførselvannet på lavtrykksiden i forvarmeren, mens det på høytrykksiden oppvarmes ved hjelp av brenneren (2.10) til driftstemperaturen i kjelespiralen.

Høytrykksvaskeren er utstyrt med damptrinn (2.19). Ved resirkulering er det mulig å oppvarme vannet til 130°C.

Rengjøringsmiddel tilsettes via rengjøringsmiddelventilen (2.17) fra utvendig dunk (2.15), som eventuelt kan plasseres på stativ for rengjøringsmiddel dunk (2.34). Med den innebygde injektor er det mulig å dosere opp til 6% rengjøringsmiddel

Doseringspumpen doserer Antikalk fra beholderen (3.1) ned i vannkassen.

- 2.1 Høytrykksdyse
- 2.2 Lavtrykksdyse
- 2.3 Trykkreguleringshåndtak
- 2.4 Overkoksikring
- 2.5 Termoståttøler
- 2.6 Varmespiral
- 2.7 Forvarmer
- 2.8 Flammekontroll
- 2.9 Oljepumpe
- 2.10 Brenner

## SIKKERHETSKRETSLØP

### O-spenningsutløser

Sikrer mot gjenoppstarting av høytrykksvaskeren etter svikende spennings-tilførsel.

Stopp høytrykksvaskeren ved å stille start/stopp-knappen (2.33) på "0" og start deretter maskinen igjen.

### Flammekontroll

Deres maskin kan være utstyrt med flammekontroll. Flammekontrollen (2.8) sikrer at oljebrenneren brenner riktig. Ved feil i forbrenningen avbrytes oljebrenneren etter 20 sekunder. Når oljebrenneren er avbrutt vil maskinen kjøres videre som kaldtvannsvasker.

Stopp høytrykksvaskeren ved å stille start/stopp-knappen (2.33) på "0". Rett feilen (se feilsøk) og start maskinen igjen.

**Dekselbryter**  
Dekselbryteren (4.1) vil avbryte maskinen hvis dekselet åpnes under drift.  
Stopp høytrykksvaskeren ved å stille start/stopp-knappen (2.33) på "0". Lukk dekselet og start maskinen igjen.

**Overkoksikring**  
Overkoksikringen (2.4) stanser høytrykksvaskeren hvis kjeletemperaturen overstiger 140°C.  
Stopp høytrykksvaskeren ved å stille start/stopp-knappen (2.33) på "0". La høytrykksvaskeren avkjøles i 15 minutter og start maskinen igjen.

### Overbelastningssikring

Termiske brytere i pumpe motorens stator sikrer den elektriske motor mot overbelastning. Styrestrømmen til alle kontroll- og

- 2.11 Drivstofftank
- 2.12 Drivstoffnivåkontroll
- 2.13 Drivstoff-filter
- 2.14 Elektrisk motor
- 2.15 Rengjøringsmiddeldunk
- 2.16 Høytrykkspumpe
- 2.17 Rengjøringsmiddelventil
- 2.18 Toppstykke
- 2.19 Damptrinn
- 2.20 Styreenhet
- 2.21 Strømningsbryter
- 2.22 Flottør
- 2.23 Vannkasse
- 2.24 Vanntilførsel/lavtrykksdel
- 2.25 Vanntrykkskontroll/vannforsyning
- 2.26 Flottørventil
- 2.27 Høytrykksdel
- 2.28 Høytrykkslange
- 2.29 Pistol
- 2.30 Dobbel spylerør
- 2.31 Kranøye
- 2.32 Driftstemostat
- 2.33 Start/stopp knapp
- 2.34 Stativ for rengjøringsmiddeldunk
- 2.35 Trykkutløp
- 3.1 Beholder for antikalk
- 4.1 Dekselbryter
- 4.2 Avtapping - kjelekasse
- 5.1 Indikator for antikalk
- 5.2 Manometer
- 6.1 Driftslampe
- 6.2 Lampe for omstart
- 6.3 Lampe for fasefølgerekontroll
- 6.4 Lampe for drivstoffnivå
- 6.5 Lampe for flammekontroll
- 6.6 Lampe for vannforsyningskontroll

sikkerhetsfunksjoner er 24V lavspenning. Ved overbelastning avbrytes høytrykksvaskeren.

Stopp høytrykksvaskeren ved å stille start/stopp-knappen (2.33) på "0". La motoren avkjøles i 15 minutter og start maskinen igjen.

### Fasefølgerekontroll

I høytrykksvaskeren er det innebygget en fasefølgerekontroll som hindrer oljebrenneren i å starte hvis maskinens omløpsretning skulle være feil.

### Vanntrykkskontroll

Vanntrykkskontrollen (2.25) avbryter oljebrenneren ved for lavt vanntilførselstrykk. Stopp høytrykksvaskeren ved å stille start/stopp-knappen (2.33) på "0". Rett feilen (se feilsøk) og start maskinen igjen.

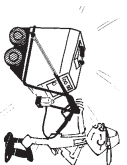

# BRUKS- OG IGANG- SETTINGSANVISNING

**Transport**  
Ved flytting av høytrykksvaskeren kan kranøye (2.31) brukes.

**Høytrykkslange**  
Høytrykksvaskeren er forsynt med en kraftig høytrykkslange. Forsøk likevel ikke å dra i høytrykkslangen ved flytting av høytrykksvaskeren. Pass på at høytrykkslangen ikke blir overkjørt eller på annen måte blir skadet. Garantien dekker ikke knekte eller overkjørte høytrykkslanger.

**Lanser**  
Deres nye høytrykkspyler kan være utstyrt med en eller flere av følgende spylør:

- **Enkelt spylør**  
Er utstyrt med en fast sprededyse og et spylør med mulighet for konstant trykk og kjemipåleggelse. Beijenes ved hjelp av pistolgrepet.

- **Dobbelt spylør**  
Er utstyrt med fast sprededyse og to spylør med mulighet for trykkregulering og kjemipåleggelse. Beijenes ved hjelp av pistolgrepet og reguleringshåndtaket.

- **SPECTRUM lanse**  
Er utstyrt med en effektiv fast sprededyse og to spylør med mulighet for trykkregulering og kjemipåleggelse. Beijenes ved hjelp av pistolgrepet og reguleringshåndtaket.

- **Turbo Laser lanse**  
Er utstyrt med et patentert dysestyem som gir økt renseseffekt, og to spylør med mulighet for trykkregulering og kjemipåleggelse. Beijenes ved hjelp av pistolgrepet og reguleringshåndtaket.

**OBS! Ved anvendelse av Turbo Laser må temperaturen ikke overstige 90°C.**

- **Damplanse**  
Er utstyrt med fast sprededyse og spylør som gjør det mulig å holde et jevnt trykk.  
Beijenes ved hjelp av pistolgrepet.

## Flytesandfilter

Hvis det brukes vann som inneholder flytesand, skal de monteres et flytesandfilter. Filterinnsatsen kan skiftes etter behov. Hvis de ikke monteres et flytesandfilter, er det risiko for at flytesanden setter seg i anlegget og dermed skader hele maskinen og dette dekkes ikke av garantien.

## Start

1. Sett i den elektriske kabelen. Bemerk høytrykksvaskerens merkespenning og strømstyrke:

3x200V, 50/60 Hz	22/23 A
3x230V, 50/60 Hz	21 A
3x400V, 50/60 Hz	12,5 A
3x415V, 50 Hz	12 A

2. Snyl igjennom vanntilførselslangen og fest denne til høytrykksvaskeren. Slangen skal være minimum 3/4". Vanntilgangsstrykket må under drift max. være 10 bar og min. 1 bar (N/G-6602A) / 1,5 bar (N/G-6402A). Kontroller pumpens oljestand. Avles oljestanden bare ved stillstand. Oljen skal stå ved struken "MAX" på oljeglaset (oljetype - se tekniske data). Antikalk påfylles beholderen (3.1). Åpne for vannet. Fyll på dieselolje.

3. Monter høytrykkslangen på høytrykksvaskeren. Slå på hovedbryteren og start høytrykksvaskeren ved å dreie start/stopp-knappen (2.33) til pos. "1".

4. Sjekk indikatorlampene på kontrollpanelet. Bare den grønne driftslampen (6.1) skal lyse. Hvis de øvrige lamper lyser, er høytrykksvaskeren ikke klar til bruk (se feilsøk).

5. Høytrykkslangen og pistolen skylls gjennom. La høytrykksvaskeren kjøre inntil stabilt trykk oppnåes (utlufting av høytrykksvasker og slange), hvorefter spylørøret monteres på pistolen. Høytrykksvaskeren er nå klar til bruk som alminnelig kaldtvannsvasker.

6. Aktiver pistolen (2.29) og ved hjelp av trykkreguleringshåndtaket kan de regulere trykket trinnløst opp til høytrykksvaskerens maksimale trykk.

7. Drei start/stopp-knappen (2.33) til stilling "0" og still driftstermostaten på  ønsket temperatur, hvorefter høytrykksvaskeren virker som varmtvannsvasker.

8. Kontroller indikatorlampen (6.5) for flammekontroll. Hvis lampen lyser - se feilsøk.

## Stopp

Når pistolgrepet (2.29) slippes stanser høytrykksvaskeren. Gjennomstarting foretas ved å aktivere pistolgrepet. Stopp høytrykksvaskeren ved å dreie start/stopp-knappen (2.33) til "0". Slå av strømmen til høytrykksvaskeren ved hjelp av hovedbryter og steng vanntilførselen. De bør alltid låse pistolen med sikringen på håndgrepet når de legger spylørøret fra Dem. På denne måte hindres uvedkommende umiddelbart i å bruke høytrykksvaskeren.

## Indikatorlamper

6000 er forsynt med 6 indikatorlamper på frontpanelet:

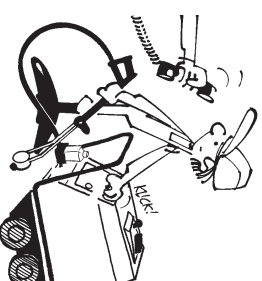

- (6.1) Driftslampe - lyser ved normal drift.
- (6.2) Restart (gjennomstartning) - sett start/stopp-knappen på "0", rett feilen og start høytrykksvaskeren igjen.
- (6.3) Lampe for fasefølgekontroll
- (6.4) Lampe for drivstoffnivå
- (6.5) Lampe for flammekontroll
- (6.6) Lampe for vanntilførselskontroll

Ved normal drift skal bare den grønne driftslampen lyse. Hvis én eller flere av de øvrige lamper lyser, er høytrykksvaskeren ikke klar til bruk (se feilsøk).

## Driftstermostat

Varmtvannstemperaturen kan reguleres fra 40 - 80°C (N/G-6402A) / 40 - 90°C (N/G-6602A) på venderen (2.32).

## Damptrinn

Høytrykksvaskeren er forsynt med et spesielt damptrinn. Ved en kombinert innstilling av driftstermostaten (2.32) og damptrinnet (2.19) er det mulig å variere temperaturen trinnløst fra 40 - 130°C. Bare når driftstermostaten og damptrinnet er helt åpne vil vaskeren gi opp til 130°C damp. Ved bruk av damptrinnet resikuleres ca. 40% av tilførselsvannet tilbake til pumpens sugeside, hvorved temperaturen økes til det maksimale. Damptrinnet kan dessuten brukes til trinnløs trykkregulering fra 70 - 200 bar (N/G-6402A) / 70 - 215 bar (N/G-6602A). Dette innebærer at vannmengden reduseres med f.eks. 40% ved 70 bar.

NB: Bruk alltid dampplansen sammen med damptrinn.

## Drivstoffnivåkontroll

Drivstoffnivåkontrollen (2.12) vil avbryte oljebrenneren ved for lav oljestand i drivstofftanken. Når oljebrenneren er avbrutt, vil maskinen kjøre videre som kaldtvannsvasker.

Stopp høytrykksvaskeren ved å stille start/stopp-knappen (2.33) på "0". Fyll på dieselolje og start oljebrenneren igjen.



### Tilførsel av rengjøringsmiddel

Anvend bare rengjøringsmiddel som er utviklet spesielt til bruk i høytrykksvaskere. De er sparsomme i bruk og skåner rensebjektet og høytrykksvaskeren mest mulig.

1. Plasser rengjøringsmiddelslangen med filteret i dunken med rengjør-

ingsmiddel. Kontroller at rengjøringsmiddelfilteret kommer helt ned i rengjøringsmidlet.

2. Den ønskede doseringsmengde innstilles med rengjøringsmiddelregulatoren (2.17).

NB! Rengjøringsmiddelregulatoren skal

## VEDLIKEHOLD

### Olejestand

Pumpens olejestand på oljeglasset bør kontrolleres jevnlig. Oljen bør stå ved "MAX"-merkeringen.

Avvis olejestanden bare ved stillstand. Etteryll eventuelt med olje i oljeglasset (oljetype - se tekniske data.).

### Olejeskit

Pumpeoljen bør skiftes etter hver 300 timers drift, dog minst én gang pr. år.

Hvis det er vann i Pumpeoljen, bør den forurensete oljen skiftes ut og ny olje fylles på (oljetype - se tekniske data.).

### Vannfilter

Rens vannfilteret etter behov. Demonter vannfilteretslangen og ta ut vannfilteret.

### Drivstoff-filter

Hvis det er konstatert vann i drivstofffilteret (2.13), skiftes filteret og drivstoffranken (2.11) tømmes ved å fjerne tankens bunnplugg og tanken rengjøres.

### Turbo Laser

Rens filteret i Turbo Laser lanssen 2.7 med jevne mellomrom. Filteret er montert på tilførselstussen ved trykkreguleringshåndtaket og skal hindre at småpartikler som kalk og sand når inn i Turbo Laseren, hvor de kan forårsake økt silasje, utetheter og i verste fall driftsstans.

Det kan eventuelt være nødvendig å skifte filteret. I så fall stikkes en skrutrekker eller lignende gjennom filteret som så kan trekkes ut. Det nye filteret monteres med O-ring og trykkes deretter ned i tilførselstussen på Turbo Laser lanssen. Merk at filteret skal vendes slik at den største anleggsflaten vender mot Turbo Laserens

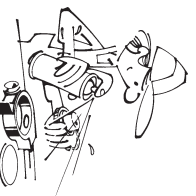

hode.

Ved ettersyn eller utskifting av deler i Turbo Laser sprøytes metallene med "Pronto Universal", "Servisol", "Caramba" eller tilsvarende produkter som har følgende egenskaper:

- a. Fuktighetstøtende
- b. Korrosjonsbeskyttende
- c. Smører og renser

Vi anbefaler likeledes ovennevnte behandling før lengre tids stillstand.

### Frostsikring

Den beste frostsikring er å stille høytrykksvaskeren i et frostfritt rom. Hvis dette ikke er mulig, må høytrykksvaskeren frostsikres på følgende måte:

Tøm kjelkassen ved (4.2) og vannkassen via bunnpumpen. Demontér vann-tilførselsslangen, hvoretter 5 liter frostvæske helles i vannkassen (2.23). Start høytrykksvaskeren, aktiver pistolen og la maskinen kjøre med åpent trykkreguleringshåndtak inntil frostvæske kommer ut av dysene (2.1) og (2.2). Slipp pistolens avtrekker noen ganger for å frostsikre omfjøs- og sikkerhetsventilen. Dersom maskinen er utstyrt med en dampinnretning, åpne dampinnretningen og gjenta prosedyren for å frostsikre dampstømet. Frostvæskens kan oppsamles og brukes igjen.

### Antikalking

For å hindre utfelling av kalk og tilstopning av rør, slanger og dyser, tilsettes vannet antikalk, som påfylles beholderen (3.1). På frontpanelet er det en indikator for Antikalk (5.1) som gjør det mulig å se når påfylling er påkrevet.

### Avkalking

Selv om høytrykksvaskeren er utstyrt med bløtgjøringsystem, som løpende tilsetter vannet antikalk, anbefales det å avkalk maskinen med jevne mellomrom. Avkalking er videre påkrevet ved trykkforhøyelse over 5 bar eller mer.

stå på "0" når det ikke brukes rengjøringsmiddel, da pumpen ellers kan sugе luft.

1. Før rengjøringsmiddelfilteret ned i dunken med kjelstønsnyre.
2. Demontér spylørøret.
3. Start maskinen i stilling "1" og la den gå i 1/2 minutt.
4. Lukk pistolen (2.29) et par ganger slik at maskinen også blir avstyrt i omløpsystemet.
5. Stopp maskinen og la kjelstønsnyren virke i 5 minutter.
6. Start maskinen igjen.

Hvis trykket ikke er nede på driftstrykket må prosessen gjentas. Etter avstyrring bør utstyret kjøre med rent vann for å fjerne syre eller kalkrester. Lukk pistolen et par ganger så vaskerens omløpsystem skylles rent. Nå er vaskeren klar til bruk igjen. NB! Kjelstønsnyre etser; ansiktsvern, beskyttelsesansker etc. bør benyttes.

### Rengjøring

Hold alltid høytrykksvaskeren ren. Dette øker levetiden og turksjønsevnen betraktelig på de enkelte deler.

### Demontering/destruering

Alle utskiftede deler, som drivstoffilter, vannfilter, innsats for flytesandfilter, Turbo Laser-filter samt forurenset olje, og frostvæske skal innleveres til godkjent myndighet/institusjon for deponering/destruksjon.

Når høytrykksvaskeren ikke lenger skal brukes, tømmes den for rengjøringsmiddel samt pumpe- og statorolje. Disse stoffene leveres for behandling som spesialavfall etter ovenstående instruks. Høytrykksvaskeren leveres også til godkjent deponi for destruksjon. Eventuelt utskiftede reservedeler ved servicebesøk kan leveres til servicetekniker som vil sørge for avlevering til rette instans.



# SJEKLISTE FOR VEDLIKEHOLD

<b>UTFØR</b>	<b>HVA</b>	<b>NÅR/HVOR OFTE</b>	<b>HVORDAN</b>
Instruer	Ny bruker	Før bruker anvender høytrykksvaskeren	La brukeren lese gjennom bruksanvisningen
Sjekk	Høytrykkslange	Ved daglig bruk	Utetheter? - tilkall servicepersonell
Sjekk	Manometertrykk	Ved daglig bruk	For høy/for lav? - tilkall servicepersonell
Sjekk	Rengjøringsmiddelug Vannfilter	Daglig - ved bruk av rengjøringsmiddel Ukenlig/etter behov	Manglende sug/utetheter? - tilkall servicepersonell Se vedlikehold
Rens	Flytesandsfilter	Etter behov	Se vedlikehold
Sjekk	Pakninger	Hver annen måned	Utetheter? - tilkall servicepersonell
Sjekk	Oljestand-pumpe	Ved daglig bruk	Se vedlikehold
Foreta	Oljeskift - pumpe	Etter 300 timers drift - minst 1 gang årlig	Se vedlikehold
Juster	Oljebrenner	2 ganger årlig/etter behov	Tilkall servicepersonell
Rens	Kjele/spiral	Årlig/etter behov	Tilkall servicepersonell
Foreta	Avkalking	Ved trykkforhøyelse over 5 bar	Se vedlikehold
Sjekk	Termostat	Hver annen måned	Temperatur for høy/lav? - tilkall servicepersonell

## FEILSØK

### Indikatorlampe

#### Årsak

#### Retting



Lyser ikke:

Høytrykksvaskeren er ikke korrekt tilsluttet el-nettet. Ingen tilførselsspennning. Ingen tilførselsspennning til printpladen.

Støpselet settes i kontakten. Sikringer skiftes i sikringsstaven. Sikring i styrstrømsstransformatoren skiftes.



Lyser:

Dekselet er ikke skikkelig lukket.  
Motoren overbelastet.  
Spiral for varm.  
Tilførselsspennning har vært avbrutt.  
Høytrykksvaskeren slått på uten tilkopling til spenningsforsyningen.



Lyser:

Ikke drivstoff i tanken.



Lyser:

Faserettefølgjen i støpselet er feil.



Lyser:

Vannkran ikke åpnet.  
Vanntilførsel ikke tilsluttet.



Lyser:

Ingen oljegjennomstrømning.

Drivstoff-filteret skiftes ut og høytrykksvaskeren startes igjen.





# FEILSØK

## Symptomer

Høytrykksvaskeren starter ikke.

Høytrykksvaskeren stopper plutselig.

Motoren brummer ved start.

Høytrykkslange og pistol riser.

Omføpsventil "stamper" eller manometer svinger ved åpen pistol.

Sikkerhetsventil går i funksjon eller høytrykksvaskeren går for høyt i trykk.

Dysen vipper ikke.

Turbo Laser utett.

Ingen tilførsel av rengjøringsmiddel.

Kjelen ryker/oser.

Maskinen avgir plutselig damp.

Bremseren avbrytes under dritt.

Bremseren starter og stopper unormalt ved korrekt arbeidstrykk.

Bremseren tønner ikke.

Høytrykksvaskeren går ikke på max. trykk/ svingninger i trykk.

## Årsak

Start/stopp-knapp ikke aktivert.  
Høytrykksvaskeren er ikke tilsuttet el-nettet.  
Brudd i sikring.

Mangler fase i støpselet.

Sikring er gått.  
Underspenning.  
Motor for varm.

For høyt driftstrykk (dyse tilstoppet, feil dyse).

Sikring gått.  
Feil i ledningsnettet.

Luft i pumpen.  
Vannmangel.  
Dyse delvis tilstoppet.

Fordyse delvis tilstoppet.  
Trykkydse delvis tilstoppet.  
Feil dyse.

Turbo Laser skitten.  
Turbo Laser slitt.  
Turbo Laser filter tilstoppet.  
Feil dyse.

Pakninger defekte.

Dunk tom.  
Filter skittent.  
Doseringsventili stengt.

Vann i drivstoffet.  
Rensevæsketank tom (tar inn luft),  
Pumpens sugeside er utett (tar inn luft).

Termostat for lavt innstillt.  
Drivstoffilter tilsusset.  
Vann i drivstoffet.

Drivstoffilter er tilsusset.  
Termostat for lavt innstillt.  
Termostat for lavt innstillt.

Drivstoffilter tilsusset.  
Vann i drivstoffet.  
Dunk for rengjøringsmiddel tom (tar inn luft).

Rengjøringsmiddelslange defekt.  
Pumpens sugeside er utett (tar inn luft).  
Høytrykksdyse tilstoppet.  
Maskinen trenger avkalkning.  
Høytrykksdyse slitt.  
Luft i anlegget.

Feil dyse.

Vannet oppnår ikke driftstemperatur.  
Maskinen trenger avkalkning.  
Kjele og spiral tilstoppet.

## Retting

Drei start/stopp-knappen til "1".  
Slikk støpselet i kontakten, slå på hovedbryter.

Sikring skiftes. Hvis sikringen går igjen, kontakt serviceavdelingen.  
Fasen monteres ifølge el-skjema.

Sikring skiftes. Hvis sikringen går igjen, kontakt serviceavdelingen.  
Forlengerkabel for lang, kontakt serviceavdelingen.  
Drei start/stopp-knappen til "0" og vent til motoren er avkjølt. Start høytrykksvaskeren igjen.  
Rens/skift dyse (se tekniske data).

Sikring skiftes. Hvis sikringen går igjen eller motoren fremdeles brummer, kontaktes serviceavdelingen.  
Kontroller faser i støpselet.

Efterspenn sugeslange.  
Rens sugefilteret. åpne vannkranen helt.  
Demonter og rens dysen.

Demonter og rens fordyssen.  
Demonter og rens trykkydсен.  
Skift dysen (se tekniske data).

Demonter og rens Turbo Laser.  
Skift trykkydсен og hjul (Service-kit).  
Rens/skift filteret (se vedlikehold).  
Skift dysen (se tekniske data).

Utøretten kan ved fortsatt bruk tette seg selv.  
Pakninger skiftes (Service-kit).

Etterfylles.  
Rens rengjøringsmiddelfilteret.  
Åpnes.

Drivstoffranken tømmes og renses (se vedlikehold).  
Fyll tanken. Steng doseringsventili, luft ut slanger.  
Kontroller for utøretter - etterspenn eventuelt slangeklemmer.

Kontroller termostatinstilling og juster om nødvendig.  
Rens drivstoffilter (se vedlikehold).  
Drivstoffranken tømmes og renses (se vedlikehold).

Kontroller termostatinstilling og juster om nødvendig.  
Kontroller termostatinstilling og juster om nødvendig.  
Rens drivstoffilter (se vedlikehold).

Drivstoffranken tømmes og renses (se vedlikehold).  
Fyll dunken. Steng ventilen.

Skift rengjøringsmiddelslangerne.  
Kontroller for utøretter, etterspenn eventuelt slangeklemmer.  
Demonter dysen og rens den forsiktig.  
Avkalk maskinen, jfr. vedlikehold.

Monter ny dyse. Merk type (se tekniske data)  
Vaskeren utluftes. Åpne trykreguleringsånddraket, aktiver pistolen, la maskinen kjøre imtil stabilt trykk er oppnådd.  
Dyse skiftes. Bemerk type (se tekniske data).

Kontroller termostatinstilling og juster om nødvendig.  
Rens drivstoffilter (se vedlikehold).  
Avkalk maskinen, jfr. vedlikehold.  
Tilkall servimontør.

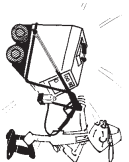

## TEKNISKE DATA

<b>Modell</b>	<b>6402A</b>	<b>6602A</b>
Arbeidstrykk	160 bar	175
Turbotrykk	200 ETP-bar	215
Arbeidstrykk m. damptrinn	70-80 bar	70 - 80
Arbeidstrykk m. damlånse	32 bar max.	32
Vannmengde	1380 l/h	1170
Vannmengde m. damptrinn	l/min	600-720
Temperatur	40 - 130 °C	40 - 130
Temperatur, normaldrift *	80 °C	80
Temperatur, damp *	130 °C	130
Varmeytelse	95 kW	95
Opplatt motoreffekt	6,8 kW	6,8
Støynivå dB(A) (EN 60704-1)(EN ISO3746)	83/98 Lpa/Lwa	83/98
Strømforsbruk 3x200V, 50/60 Hz	22/23 A	22/23
Strømforsbruk 3x230V, 50/60 Hz	21 A	21
Strømforsbruk 3x400V, 50/60 Hz	12,5 A	12,5
Strømforsbruk 3x415V, 50 Hz	12 A	11,5
Slikring 3x200V, 50/60 Hz	25 A	25
Slikring 3x230V, 50/60 Hz	25 A	25
Slikring 3x400V, 50/60 Hz	16 A	16
Slikring 3x415V, 50 Hz	16 A	16
Rengjøringsmiddel	0 - 6 %	0 - 6
Tilførselstrykk, maks./min.	10/1,5 bar	10/1
Tilførselstemperatur, maks.	20 °C	20
Drivstofforbruk **	7,4 l/h	7,4
Pumpeolje, HYPOLID 80W/90	0,6 l	0,6
Sylindere	3 stk.	3
Omlepstrykk	17 bar	17
Brytningsstrykk	185 bar	205
Oljedyse	Gal./°	1,75/80
Oljetrykk, maks.	13 bar	13
Drivstofftank	1 l	30
Dobbelt spylerrør høytrykksdyse	1509,0 dim.	1507,0
Dobbelt spylerrør lavtrykksdyse	4040 dim.	4040
Dobbelt spylerrør dysevinkler	15/40 °	15/40
Vanntilkopling	3/4 "	3/4
Vanntank	1 l	16
El-kabel	10 m	10
Høytrykkslange	10 m	10
Vekt	182 kg	182
Dybde	1200 mm	1200
Bredde	700 mm	700
Høyde	890 mm	890

\* Ved innløpstemperatur = 10°C

\*\*ΔT = 50°C

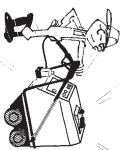

# SVENSKA

Inledning	19	Underhåll	23
Säkerhetsinstruktion	20	Öljenvä	23
Beskrivning av högrtryckstvätten	21	Oljebyte	23
Högrtryckstvättens uppbyggnad och funktionssätt	21	Vattenfilter	23
Säkerhetskretslopp	21	Bränslefilter	23
0-spänningsutlösare	21	Turbo Laser	23
Flamkontroll	21	Frostsäkring	23
Brytare på kåpan	21	Antikalk	23
Överkokningssäkring	21	Avkalkning	23
Överbelastningssäkring	21	Rengöring	23
Fastföljsskontroll	21	Demontering	23
Vattentryckskontroll (matarvätten)	21	Checklista för underhåll	24
		Felsökning	24 - 25
Bedrivnings- och startinstruktioner	22	Tekniska data	26
Transport	22	EU-överensstämmelsedeklaration	2
Högrtrycksslang	22	Rökgasavgångar	75 - 76
Spölrör	22	Elschema	77 - 78
Sandfilter	22	Funktionsdiagram	79
Start	22	Foto nr. 2-6	79
Stopp	22		
Indikatorlampor	22		
Driftstermostat	22		
Angsteg	22		
Bränslenivåkontroll	22		
Applivering av rengöringsmedel	22		

## INLEDNING

Vi gratulerar till Er nya högrtryckstvätt. Vi är övertygade om att Er nya högrtryckstvätt helt och fullt kommer att motsvara de förväningar Ni ställer på en maskin, som är tillverkad på en av Europas ledande fabriker för högrtryckstvättar: Gerni A/S / Nilfisk-Advance A/S tackar alla branscher med ett komplett program av kall- och hetvattentvättar, samt ett brett sortiment med tillbehör.

För att Ni skall få fullt utbyte av högrtryckstvätten ber vi Er och eventuella andra användare att läsa igenom följande instruktionsbok. Instruktionsboken bör betraktas som en del av högrtryckstvätten, och bör finnas tillgänglig för användaren. Instruktionsboken redogör kortfattat för högrtryckstvättens uppbyggnad och betjäning.

Högrtryckstvätten är konstruerad för enkel och snabb hantering. Skulle det likväl uppstå problem, som Ni inte själv kan lösa med hjälp av instruktionsboken, ber vi Er vända Er till vår serviceavdelning, där erfarenhet och sakkunskap står till Er förfogande.

Om Ni följer instruktionsboken får Ni en ekonomisk och säker drift av Er högrtryckstvätt. Precis som för en bil ökar livslängden och prestandan på högrtryckstvätten, om den underhålls och ges service enligt instruktionsboken.

Vi rekommenderar våra kunder att teckna ett serviceavtal, som specificerar ett antal årliga servicebesök, beroende på användning och arbetsmiljö. Kontakta vår försäljningsavdelning för närmare information.

Instruktionsboken finns bildreferenser, som tex. (2.28), vilket betyder att hänvisning görs till bild nr. 2 och del nr. 28 (i detta fall: högrtrycksslangen).

Typ:.....  
Nr:.....  
Inköpsdatum:.....

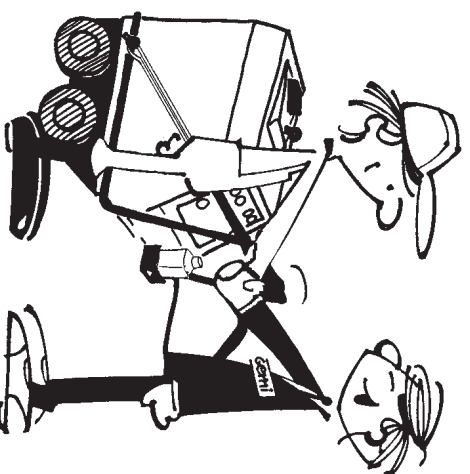

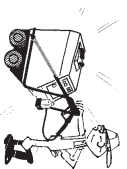

# SÄKERHETSINSTRUKTIONER

- Den som arbetar med en högttrycksvätt ska
  - ha god kännedom om anläggningens säkerhetsmässiga funktion, utrustning och skötsel
  - vara välinformerad om de säkerhets- och hälsomässiga krav, som gäller för arbete med anläggningen
  - ha skaffat sig en säker arbetsteknik, som på bästa möjliga sätt skyddar mot olycks- och hälsorisker under arbetet.
- Det är arbetsgivarens plikt att se till, att alla som arbetar med en högttrycksanläggning, uppfyller dessa 3 krav, vid behov genom utbildning, given av personer med en god fackkunskap i arbete med högttrycksvättar.
- Ungdomar under 18 år får inte arbeta med högttrycksvättar med ett arbetstryck över 70 bar, om det inte ingår som en nödvändig del i en lärlingsutbildning med en minsta utbildningstid på 2 år och som leder fram till yrkeskompetens.
- Högttrycksvättar ska vid användning vara i säkerhetsmässigt tillfredsställande skick. Detta kan säkerställas genom nödvändigt byte av slitna eller defekta delar och genom skötsel och besiktning i överensstämmelse med denna instruktionsbok.
- Följande säkerhetsinstruktioner bör nogra efterföljas.
  - Installationen som högttrycksvätteten anslutes till, ska vara korrekt jordad.
  - Angivna maximala tryck och temperaturer på typskylten får inte överskridas.
  - Vid drifts störningar och reparation - bryt strömmen till högttrycksvätteten med huvudkontakten och stäng vattentillförseln.
  - Vid arbetsavslutning - bryt strömmen till högttrycksvättan med huvudkontakten, och stäng vattentillförseln. Lås alltid pistolen med säkringen på avtryckaren när Ni lämnar högttrycksvättan.
  - Efter användning av hetvatten/ångsteg ska högttrycksstvättan gå med kallt vatten i ca. 1 min.
  - Byt av pistol och avmontering av slangar får inte göras innan högttrycksstvättan slagits ifrån och trycket tömts ut.
  - Använd uteslutande original högttrycks slangar. Använd inte alternativa högttrycks slangar eftersom de inte uppfyller den säkerhetsnorm som Gerni A/S / Nilfisk-Advance A/S kräver. Gör aldrig försök att själv reparera defekta högttrycks slangar.
- Inga andra personer, än den som använder anläggningen får uppehålla sig i det område, där risk att bli träffad av strålen föreligger.
- Användaren ska kunna stå stadigt och stabilt med tillräcklig plats runt omkring sig, så att det går att inta en tillfredsställande arbetsställning. Skor som är smidiga och åsittande och med halksäkra sulor, bör användas.
- Påylli inte dieselolja under dritt eller när maskinen är varm.
- Drott av oljeeldade högttrycksvättar är av hälso- och säkerhetssäl endast tillåtet under beaktande av vissa bestämmelser, t.ex. de som rör luftinlag och skorstensavledning.
- Hetvattentvättar avger 120-150 m<sup>3</sup> rökgas per timme. Det är därför ett krav, att vättan kan tillföras motsvarande luftmängder eventuellt i form av friskluftspjäll, friskluftsgaller eller liknande (ø350 mm eller 400x400 mm).
- Uppsättning och montering av skorsten/rökutsläpp ska normalt utföras av lokal VVS-installatör, som samtidigt säkerställer, att skorstenen/rökutsläppet uppfyller de lokala myndighetskraven.
- Rökutsläpp för hetvattentvättar ska ha en diameter på min. 250 mm och placeras 150-200 mm över tvättens rökutsläpp. Vid sammankoppling av två eller flera rökgasångångar - se sidan 75 - 76.
- Berovende på väderförhållande bör skorstenen vara monterad med stängningsspjäll, så att eventuell kyva inte kan ge upphov till frostsprängning av värme spiral och pannan.
- För att uppnå optimal förbränning är det nödvändigt att utföra förbränningsprov och brännarjustering efter behov, så att ett maximalt utnyttjande av bränsle och värme kapacitet uppnås, och ingensoining av spiral och pannan utviks.
- Anläggningen får inte användas på en steg med mindre stegen är försedd med arbetsplattform med räcke, eller andra säkerhetsarrangemang vidtagits, som ger minst samma säkerhet.
- Spolrör eller -munstycke ska hållas med båda händerna, och dödmansknappen får inte blockeras.
- Avlastning ska arrangeras i form av ergonomiskt lämpligt utformad axelbygel eller liknande, om arbetet varar mer än 1/2 timme, eller om arbetet utförs i en tungande arbetsställning.
- Västkestrålen får aldrig riktas mot elektriska installationer med risk för att strålen blir strömförande.
- Västkestrålen kommer ut ur munstycket med stor kraft. Strålen får därför aldrig riktas mot människor eller djur.
- Högttrycksvättning av material som innehåller asbest är förbjudet i lagen.
- Under användningen ska säkerställas att de anställda inte utsätts för onödig påverkan från buller och vibrationer samt åtmnen och material. Detta kan bl.a. åstadkommas genom användning av personliga skyddsmedel. Säkrast är att använda tryckluftsmatad andningsmask. Ofta är man osäker på luftförureningens art, eftersom det kan vara svårt att avgöra, vad som lossnar från de besprutade ytor.
- Hørselskydden som används ska sänka ljudnivån till under 85 Lpa/Lwa.
- Skyddsglasögon ska normalt användas till skydd mot aerosoler och vätskedroppar.
- Vi förordar användning av skyddskläder för att undvika skador i samband med oavsiktlig sprutning mot oskyddad hud.
- För övrigt hänvisas till Arbetsarskyddsstyrelsens bestämmelser och riktlinjer.
- Det åligger arbetsgivaren att hålla sig underrettad om ändringsmedeländan och eventuella nya meddelanden/tillkännagivanden från Arbetsarskyddsstyrelsen.

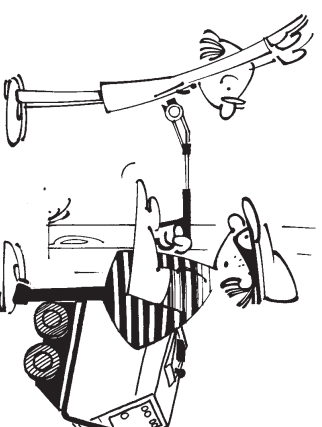

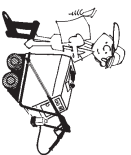

## BESKRIVNING

### Högtrycksstvättens konstruktion och funktions sätt

Hur Er nya högtrycksvätt är uppbyggd framgår av funktionsdiagrammet och foto nr 2 - 6. Utrustningen består av en lågtrycks- och en högtrycksdel med inbyggt ångsystem och högtryckspump (2.16). Från vatteninloppet (2.24) leds vattnet genom flötdörrventilen (2.26), in i förvärmaren (2.7) och ner i vattenbehållaren (2.23). När högsta vattennivån uppnåtts, stänger flötdörrventilen av vattentillförseln. En del av vattnet från vatteninloppet (2.24) leds direkt till styrenheten (2.20). När pistolgreppet (2.29) aktiveras, kommer det att bildas ett flöde i styrenheten och medelst en signal från flödesbrytaren startar högtrycksvätten. Från vattenbehållaren sugs vattnet upp i den tre cylindriska pumpen, som drivs av elmotorn (2.14). Från högtryckspumpens lågtryckskammare sugs vattnet genom sugventilerna in i cylindrarna. Här sätts vattnet under tryck och pumpas genom tryckventilerna ut i högtrycksdelen, genom flödesbrytaren (2.21) och in i spiralen (2.6), där det vid varmvattens- eller ångdrift värms upp till önskad temperatur. Dritstemperaturen ställs in på och styrs av termostaten (2.32). Vattnet pumpas vidare genom tryckutloppet (2.35) ut i högtrycksslangen (2.28), till pistolen (2.29), spoltöret (2.30) och ut genom munstyckena (2.1) och (2.2). Högtrycksvättens arbetstryck kan justeras med tryckregleringshandtaget (2.3) och avläsas på manometern (5.2). Om vattentrycket överstiger det normala arbetstrycket, öppnar en inbyggd säkerhetsventil ett omhopp och förhindrar därmed skador på högtrycksvätten.

**O-spänningsutlösning**  
Förhindrar återstart av högtrycksvätten efter sviktande spänningsförsörjning. Stoppa högtrycksvätten genom att ställa start/stopp-knappen (2.33) i läge "0" och återstarta därefter maskinen.

**Flamkontroll**  
Maskinen kan vara utrustad med flamkontroll. Flamkontrollen (2.8) kontrollerar att oljebrännaren brinner som den ska. Vid fel i förbränningen stängs oljebrännaren av efter 10 sekunder. När oljebrännaren är avstängd, fortsätter maskinen att fungera, nu som kallvattenvätt. Stoppa högtrycksvätten genom att ställa start/stopp-knappen (2.33) i läge "0". Åtgärda felet (se Felsökning) och återstarta därefter maskinen.

**Brytare på kåpan**  
Brytaren på kåpan (4.1) stänger av maskinen, om kåpan öppnas under drift. Stoppa högtrycksvätten genom att ställa start/stopp-knappen (2.33) i läge "0". Stäng kåpan och återstarta därefter maskinen.

med skador på högtrycksvätten. Flödesbrytaren stänger av oljebrännaren via magnetventilen, om vattenförsörjningen inte räcker till. På detta sätt förhindras överhettning och torrkokning. Oljepumpen (2.9), som drivs av elmotorn, suger genom bränsleflötet (2.13) in bränsle från oljetanken (2.11). Högtrycksvätten kan köras antingen med kallt vatten, varmt vatten eller ånga. Vid varmvattensdrift eller ångdrift förvärms det inkommande vattnet på lågtryckssidan i förvärmaren, medan det på högtryckssidan värms upp med hjälp av brännaren (2.10) till drifttemperatur i pannspiralen. Högtrycksvätten är utrustad med ångsteg (2.19). Med hjälp av återcirkulation kan vattnet värmas till 130°C. Rengöringsmedel tillsätts via ventilen (2.17) från en yttre dunk (2.15), som kan placeras på dunkhållaren (2.34). Med den inbyggda rengöringsmedelinjektorn kan man dosera upp till 6% rengöringsmedel. Doseringspumpen doserar Antikalk från dess behållare (3.1) ner i vattenbehållaren.

2.1	Högtrycksmunstycke
2.2	Lågtrycksmunstycke
2.3	Tryckstyrningshandlag
2.4	Överkokningssäkring
2.5	Termostatsensör
2.6	Värme spiral
2.7	Förvärmare
2.8	Flamkontroll
2.9	Oljepump
2.10	Brännare
2.11	Bränsletank

**Överkokningssäkring**  
Överkokningssäkringen (2.4) stoppar högtrycksvätten, om panntemperaturen överstiger 140°C.

Stoppa högtrycksvätten genom att ställa start/stopp-knappen (2.33) i läge "0". Låt högtrycksvätten svalna i 15 minuter och återstarta därefter maskinen.

**Överbelastningssäkring**  
Termiska brytare i pumppmotorns stator säkrar elmotorn mot överbelastning. Styrröströmmen till alla kontroll- och säkerhetsfunktioner är 24V lågspänning. Vid överbelastning stängs högtrycksvätten av.

Stoppa högtrycksvätten genom att ställa start/stopp-knappen (2.33) i läge "0". Låt motorn svalna i 15 minuter och återstarta därefter maskinen.

2.12	Bränslenivåkontroll
2.13	Bränslefilter
2.14	Elmotor
2.15	Dunk för rengöringsmedel
2.16	Högtryckspump
2.17	Rengöringsmedelventil
2.18	Överdel
2.19	Ångsteg
2.20	Styrenhet
2.21	Flödesbrytare
2.22	Flottor
2.23	Vattenbehållare
2.24	Vatteninlopp, lågtrycksdel
2.25	Vattentryckskontroll, vattenför sörjning
2.26	Flötdörrventil
2.27	Högtrycksdel
2.28	Högtrycksslang
2.29	Pistol
2.30	Spoltör
2.31	Kranögla
2.32	Drittermostat
2.33	Start/stopp-knapp
2.34	Hållare för dunk
2.35	Tryckutlopp

3.1	Behållare för avkalkningsmedel
4.1	Brytare på kåpan
4.2	Avtappning, ångpannekrets
5.1	Indikator för avkalkningsmedel
5.2	Manometer
6.1	Dritslampa
6.2	Lampa för återstart
6.3	Lampa för fastföjdskontroll
6.4	Lampa för bränslenivå
6.5	Lampa för flamkontroll
6.6	Lampa för matarvattenkontroll

## SÄKERHETSKRETSLOPP

**Fastföjdskontroll**  
I Er nya högtrycksvätt finns en inbyggd fastföjdskontroll, som hindrar oljebrännaren att starta, om maskinen roterar i fel riktning.

**Vattentryckskontroll (matarvatten)**  
Vattentryckskontrollen (2.25) stänger av oljebrännaren vid för lågt tryck på matarvattnet. Stoppa högtrycksvätten genom att ställa start/stopp-knappen (2.33) i läge "0". Rätta till felet (se Felsökning) och återstarta därefter maskinen.

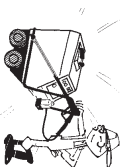

# BETJÄNINGSG- OCH STARTINSTRUKTIONER

## Transport

När högttrycksvattnen ska flyttas, kan kranöglan (2.31 ) användas.

## Högttrycksslans

Er nya högttrycksvätt är försedd med en kraftig högttrycksslanslag. Drag ej i högttrycksslansen, när högttrycksvattnen ska flyttas. Se noga till att högttrycksslansen inte blir överkörd eller skadad på annat sätt. Garantin gäller inte för sönderbrutna eller överkörda högttrycksslanslag.

## Spolrör:

Er nya högttrycksvätt kan vara utrustad med en eller flere av följande spolrör:

- **Enkelt spolrör**  
Är försedd med en fast spridningsdysa och ett spolrörmed möjlighet till konstant tryck och kemipåläggning. Regleras med pistolgreppet.
- **Dubbelt spolrör**  
Är försedd med fast spridningsdysa och två spolrör med möjlighet till tryckreglering och kemipåläggning. Regleras med pistolgreppet och reglerhandlaget.
- **SPECTRUM lans**  
Är försedd med en högeffektiv fast spridningsdysa och två spolrör med möjlighet till tryckreglering och kemipåläggning. Regleras med pistolgreppet och reglerhandlaget.

## Turbo Laser lans

Är försedd med ett patenterat dysssystem, som ger en ökad rengöringseffekt, har två spolrör med möjlighet till tryckreglering och kemipåläggning. Regleras med pistolgreppet och reglerhandlaget.

## På Turbo Laser används, får temperaturen inte överstiga 90C.

## Ånglansen

Är försedd med ett fast jetmunstycke med flat stråle, så väl som en lans. Detta möjliggör konstant tryck. Aktiveras med pistolhandlaget.

## Sandfilter

om Ni använder vatten, som innehåller sand, **skall** Ni monterar ett sandfilter. Filterinsatsen kan bytas ut vid behov. Om inte flytsandfilter monteras, finns det risk för att sanden sätter sig i vitala delar och skadar hela anläggningen. Garantin gäller inte för sådana skador.

## Start

1. Anslut elledningen. Lägg märke till högttrycksvättens märkspänning och strömfryska:

3x200V, 50/60 Hz,	22/23 A
3x230V, 50/60 Hz,	21 A
3x400V, 50/60 Hz,	12,5 A
3x415V, 50Hz,	12 A
2. Spola genom matarvattnenslangen och anslut den till högttrycksvattnen. Slangens dimension ska vara minst 3/4". Vattnets matartryck får inte överstiga 10 bar och ska vara minst 1 bar(N/G-6602) / 1,5 bar (N/G 6402) under drift.  
Kontrollera pumpens oljenivå. Avläs

oljenivån endast då maskinen är avstängd. Oljenivån ska vara vid strecket "MAX" i oljeglasets. Fyll på i oljeglasets vid behov med avsedd olja (Se tekniska data), och Antikalk tylls på i behållaren (3.1).  
Släpp på vattnet. Fyll på dieseloilja.

3. Montera högttrycksslansen på högttrycksvattnen. Slå på huvudbrytaren och starta högttrycksvattnen genom att vrida start/stopp-knappen (2.33) till läge "1".
4. Kontrollera indikatorlamporna på panelen. Den enda lampa som ska lysa är den gröna driftlampan (6.1). Om de andra lamporna lyser, är högttrycksvattnen inte klar för användning (se Felsökning).
5. Spola igenom högttrycksslansen och pistolen. Låt högttrycksvattnen köra tills trycket är stabilt(avlufning av högttrycksvätt och slangar), innan Ni monterar spolrör på pistolen. Högttrycksvattnen är nu klar att användas som vanlig kallvattensvätt.

6. Aktivera pistolen (2.29) och med hjälp av trycksstyrhandlaget (2.3) kan Ni reglera trycket steglobst upp till högttrycksvättens maximala tryck.
7. Vrid start/stopp-knappen (2.33) till läge "0" och ställ in drifttemperatur. Högttrycksvattnen fungerar nu som hettvattenvätt.
8. Kontrollera flankkontrollens indikator-lampa(6.5). Om lampan lyser, se Felsökning.

## Stopp

När man släpper pistolgreppet (2.29), stannar högttrycksvattnen. Den återstartas då pistolgreppet aktiveras.  
Stoppa högttrycksvattnen genom att vrida start/stopp-knappen (2.33) till läge "0".  
Bryt strömmen till högttrycksvattnen med huvudströmbrytaren och stäng av vatten till förseln.

Ni bör alltid läsa pistolen med säkerhets-spärren på handlaget, när Ni lägger ifrån Er munstycket. På så sätt hindras utomslående att utan vidare använda högttrycksvattnen.

## Indikatorlampor

6000 har sex indikatorlampor på frontpanelen:

- (6.1) Driftlampan - lyser vid normal drift.
- (6.2) Restart (återstarta) - ställ start/stopp-knappen i läge "0",

rätta till felet och starta om högttrycksvattnen.  
Lampa för fastfärdskontroll (6.3)  
Lampa för bränslenivå (6.4)  
Lampa för flankkontroll (6.5)  
Lampa för kontroll av vatten tillgång (6.6)

Den enda lampa som ska lysa är den gröna drift-lampan. Om de andra lamporna lyser, är högttrycksvattnen inte klar för användning (se Felsökning).

## Drifttemostat

Hettvattentemperaturen kan regleras från 40 - 80°C (N/G-6402) / 40 - 90°C(N/G-6602) på drifttemostaten (2.32).

## Ångsteg

Högttrycksvattnen är utrustad med ett speciellt ångsteg. Genom att kombinera inställning av drifttemostaten (2.32) och ångsteg (2.19) kan man steglobst variera temperaturen från 40°C till 130°C.  
Vattnen ger upp till 130°C ångtemperatur bara med helt öppen drifttemostat och ångsteg. Då ångsteg används, återcirkulerar ca 40% av delgenomströmmande vattnet till pumpens sug sida. Därigenom ökas temperaturen till sitt högsta värde.

Ångsteg kan dessutom användas för steglös tryckreglering från 70 till 200 bar(N/G-6402A) / från 70 till 215 bar(N/G-6602A). Detta innebär att vattentäckningen minskas, tex med 40% vid 70 bar.  
NB Ånglansen skall alltid vara i förbindelse med ångsteg.

## Bränslenivåkontroll

Bränslenivåkontrollen stänger av oljebrännaren vid för låg oljenivå i bränsletanken. När oljebrännaren är avstängd, fungerar maskinen som kallvattenvätt.  
Stoppa högttrycksvattnen genom att ställa start/stopp-knappen (2.33) i läge "0". Fyll på dieseloilja och återstarta därefter oljebrännaren.

## Applicering av rengöringsmedel

Använd endast rengöringsmedel som tagits fram speciellt för användning ihop med högttrycksvättar. De är dryga och skonar tvättobjekten såväl som högttrycksvattnen mesta möjligt.

1. Sätt rengöringsmedelslangen med filteret i rengöringsmedeldunken. Kontrollera att filteret kommer helt ner i rengöringsmedelvatstkan.
2. Önskad doseringsmängd ställs in på rengöringsmedelregleringen (2.17).

Efter användning av rengöringsmedel ska pumpen sköljas igenom genom att den får gå några minuter med rengöringsmedelfilter nedänkt i rent vatten.  
**OBS!** Rengöringsmedelreglaget ska stå i pos. "0" när rengöringsmedel inte används, eftersom pumpen annars kan suga luft.

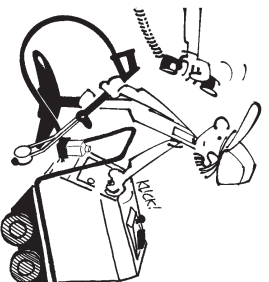



# UNDERHÅLL

**Oljenivå**  
Oljenivån i pumpens oljeglask bör kontrolleras jävnligen. Oljenivån ska ligga vid "MAX"-markeringen.

Oljenivån ska bara avläsas då maskinen är avstängd. Fyll på i oljeglaset vid behov med avsedd olja (Se tekniska data).

**Oljebyte**  
Pumpoljan bör bytas efter var 300 driftstimme, dock minst en gång per år. Om det finns vatten i pumpoljan, bör den förorenade oljan bytas och ny olja fyllas på (oljetyp - se tekniska data).

**Vattenfilter**  
Rengör vattenfiltret vid behov. Montera bort matarvattnenslangen och ta ut vattenfiltret.

**Bränslefilter**  
Om bränslefilter (2, 13) innehåller vatten, ska filtret bytas och bränsletanken (2, 11) tömmas genom att ta bort dess bottenpropp och rengör tanken.

**Turbo Laser**  
Rengör ofta filtret i Turbo Laser lanssen (2, 7). Filtret är monterat på inloppsoson vid tryckregleringshandtaget och ska förhindra småpartiklar som kalk och sand att komma in i Turbo Lasern, där de kan förorsaka ökat slitage, otätheter och i värsta fall driftstopp.

Det kan ibland vara nödvändigt att byta filtret. I så fall stöcks en skruvmejsel eller liknande genom filtret, som sedan kan dras ut. Det nya filtret monteras medoring och pressas därefter ner i inloppsoson på Turbo Lasers lans. Observera att filtret ska vändas så att den största anläggningsytan är vänd mot huvudet på Turbo Laser.

Vid efterkontroll eller byte av delar i Turbo Laser sprutas metallederna med "Pronto Universal", "Servisol", "Caramba" eller liknande produkter med följande egenskaper:

- Fuktutdrivande
- Korrosionsskyddande
- Smörjer och rengör

Vi rekommenderar också denna behandling vid längre tids stillestånd.

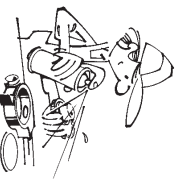

**Frostskydd**  
Det bästa frostskyddet är att ställa högttrycksvatten i ett frostfritt rum, om det inte är möjligt, ska den frostskyddas på följande sätt:

Töm ångpannekretsen med hjälp av avtappningen (4, 2) och vattenbehållaren via dess bottenpropp. Demontera matarvattnenslangen och håll sedan 5 liter frostskyddsvätska i vattenbehållaren. Starta högttrycksvatten, aktivera pistolen och låt maskinen köra med öppet trycksvrhandtag tills det kommer ut frostskyddsvätska ur munstyckena (2, 1) och (2, 2). Släpp pistolens avtryckare några gånger för att frostskydda omlöpps- och säkerhetsventilerna.

För maskiner, som är utrustade med ångsteg, öppnas för ångstegsventilen(2, 19) och proceduren upprepas för att frostskydda ångstegssystemet.

Frostskyddsvätskan kan samlas upp och återanvändas.

**Antikalk**  
För att hindra utfällning av kalk som sätter igen rör, slangar och munstycken, tillförs vattnet Antikalk, som fylls på i behållaren (3, 1) . På frontpanelen finns en indikator för avkalkningsmedel (5, 1) , där man kan se när medlet behöver fyllas på.

**Avkalkning**  
Även om högttrycksvatten är utrustad med mjukgöringsanläggning, som kontinuerligt tillsätter vattnet antikalkmedel, förordar vi att maskinen avkalkas med jämna mellanrum. Avkalkning utfordras dessutom vid tryckköjning till 5 bar eller mer.

- Stoppa ner rengöringsmedelfiltret i dunknen med pannstenssyra.
- Avmontera spolfötet.
- Starta tvätten på pos. "1", och låt den gå i 1/2 minut.
- Stäng pistolen (2, 29) ett par gånger, så att tvätten också avsyras i cirkulationssystemet.
- Stoppa tvätten och låt pannstenssyran verka i 5 minuter.
- Starta tvätten igen.

Om trycket inte är nere på driftstryck upprepas momentet. Efter avsyrrning bör anläggningen köras med rent vatten för att få bort syra eller kalkrester. Stäng pistolen ett par gånger, så att tvättens cirkulationssystem sköljs rent. Tänk också på att rengöringsmedelsystemet ska sköljas igenom (släck ner rengöringsmedelfiltret i en spann med rent vatten). Efter detta är tvätten klar för förnyad användning. OBS! Pannstenssyra etsar: ansiktsskydd, skyddshandskar, etc. bör användas.

## Rengöring

Håll alltid Er högttrycksvätt ren. Då ökar livslängden och de enskilda delarnas funktionsduklighet väsentligt.

## Demontering/destruktion

Alla utbytbara delar som vattenfilter, insats för sandfilter, Turbo Laser-filtter samt förorenad olja, och frostskyddsvätska ska sändas till lokal behörig myndighet/institution för deponering/destruktion.

När högttrycksvatten inte längre skall användas, tömmas den på rengöringsmedel, pump- och statorolja, som lämnas in med avseende på ovanstående.

Högttrycksvatten lämnas likaså in till godkänd institution på orten för destruktion. Delar som byts ut vid servicebesök kan överlämnas till servicemontören som söker för inlämnande till rätt instans.



# CHECKLISTA

<b>UTFÖR</b>	<b>VAD</b>	<b>NÄR/HUR OFTA</b>	<b>HUR</b>
Instruera	Ny användare	Innan brukaren använder högtrycksvätskan	Låt användaren läsa igenom instruktionsboken
Kontrollera	Högtrycksslang	Vid daglig användning	Otättheter? - kalla på servicemontör
Kontrollera	Manometertryck	Vid daglig användning	För högt/för lågt? - kalla på servicemontör
Kontrollera	Sug av rengöringsmedel.	Dagligen - vid användning av rengöringsmedel	Dålig/ingen sugfunktion/otättheter? kalla på servicemontör
Rengör	Vattenfilter	Varje vecka/vid behov	Se underhåll
Rengör	Sandfilter	Vid behov	Se underhåll
Kontrollera	Tätningar	Var annan månad	Otättheter? - kalla på servicemontör
Kontrollera	Oljenvå - pump	Vid dagligt bruk	Se underhåll
Åtgärd	Oljebyte - pump	Efter 300 timmars drift - minst 1gång/år	Se underhåll
Justera	Oljebrännare	2 gånger/år - efter behov	Kalla på servicemontör
Rengör	Panna/spiral	Årligen/vid behov	Kalla på servicemontör
Åtgärd	Avkalkning	Vid tryckstegring över 5 bar	Se underhåll
Kontrollera	Termostat	Varannan månad	Temperatur för hög/låg? - kalla på servicemontör

## FELSÖKNING

### Indikatorlampor

### Orsak

### Åtgärd



Lyser inte.

Högtrycksvätskan är inte rätt ansluten till elnätet. Ingen matarspänning. Ingen matarspänning till kretsverket.

Elkontakten sätts i eluttaget. Byt säkringar på eltavlan. Byt säkring i styrströmstransformatorn.



Lyser.

Kåpan är inte riktigt stängd. Matarspänningen har varit avbruten. Motorn överbelastad. Spiralen för varm.

Stäng kåpan ordentligt och starta högtrycksvätskan igen. Starta högtrycksvätskan igen.



Lyser

För lite bränsle.

Fyll på dieselolja och starta högtrycksvätskan igen.



Lyser

Vattenkranen ej öppnad. Vattentillförseln ej ansluten.

Öppna för tillloppsvattnet och starta högtrycksvätskan igen. Montera vattentillloppsslangen på högtrycksvätskan och starta den därefter.



Lyser

Ingen flamma

Byt bränslefilter och starta högtrycksvätskan igen.



Lyser inte

Fasföljden i kontaktdonet är felaktig.

Ändra fasföljden i kontaktdonet och starta högtrycksvätskan igen.





# FELSÖKNING

<b>Symptom</b>	<b>Orsak</b>	<b>Åtgärd</b>
Högtryckstvätten startar inte.	Start/stopp-knapp ej aktiverad. Högtryckstvätten är ej ansluten till elnätet. Säkring har gått. Fas saknas i elkontakt.	Vid Start/stopp-knappen till läge "1". Sätt stickkontakten i eluttaget, slå på huvudbrytaren. Byt säkring Om den går igen- kontaktaserviceavdelningen. Anslut fas enligt el-diagram.
Högtryckstvätten stannar plötsligt	Säkring har gått. Underspänning. Motorn för varm.	Byt säkring. Om den går igen, kontakta serviceavdelningen. För lång förlängningsladd, kontakta serviceavdelningen. Vid start/stopp-knappen till läge "0", och låt motorn svalna. Starta högtryckstvätten igen. Rengör eller byt dysa (se tekniska data).
Motorn brummar vid start.	Säkring har gått. Fel i elnätet.	Byt säkring. Om den går igen eller om motorn fortfarande brummar, kontakta serviceavdelningen. Kontrollera faserna i eluttaget.
Högtrycksslang och pistol skakar.	Luft i pumpen. Vattenbrist.	Efterspänn matarslangen. Rengör insugningsfiltret. Öppna vattenkranen helt.
Kretsloppsventilen "slår" eller manometern svänger vid öppen pistol.	Munstycke delvis igensatt.	Demontera och rengör dysan.
Säkerhetsventilen träder i funktion eller högtryckstvätten går för högt upp i tryck.	Fördysa delvis igensatt.(Turbo Laser) Tryckdysa delvis igensatt. Fel dysa.	Demontera och rengör tryckdysan. Byt dysa (se tekniska data).
Munstycket rör sig inre. (Turbo Laser)	Turbo Laser smutsigt. Turbo Laser slieten. Turbo Laser-filtre igensatt. Fel dysa.	Ta loss Turbo L aser och rengör den. Byt tryckdysa och hjul (serviceas). Rengör eller byt filter (se underhåll). Byt dysa (se tekniska data).
Turbo Laser otät.	Packningar defekta.	Läckan kan vid fortsatt användning tärna av sig själv. Byt packningar (serviceas).
Ingen tillförsel av rengöringsmedel	Dunk tom. Filter igensatt. Doseringsventil stängd.	Fyll på. Rengör rengöringsmedelfiltret. Öppna.
Ångpannan ryker eller osar.	Vatten i bränslet.	Töm och rengör bränsletanken (se underhåll).
Maskinen avger plötsligt ånga.	Tvättvätsketank tom (suger luft). Pumpens sug sida otät (suger luft).	Fyll tanken. Stäng doseringsventil, lufta ur slangar. Sök läckor, efterspänn eventuella slangklämmor.
Brännaren stannar under drift.	Termostaten är för lågt ställd. Bränslefiltret är smutsigt. Vatten i bränslet.	Kontrollera termostatinställningen och rätta till den. Rengör bränslefiltret (se underhåll). Töm och rengör bränsletanken (se underhåll).
Brännaren startar och stannar onormalt vid korrekt arbetstryck.	Bränslefiltret är smutsigt. Termostaten är för lågt ställd.	Rengör bränslefiltret (se underhåll). Kontrollera termostatinställningen och rätta till den.
Brännaren tänder inte.	Termostaten är för lågt ställd. Bränslefiltret är smutsigt. Vatten i bränslet.	Kontrollera termostatinställningen och rätta till den. Rengör bränslefiltret (se underhåll). Töm och rengör bränsletanken (se underhåll).
Högtryckstvätten går inte med högsta tryck eller trycket ändras.	Rengöringsmedeldunk tom (suger luft). Rengöringsmedelslang defekt. Pumpens sug sida otät (suger luft). Högtrycksdysan igensatt. Maskinen behöver avkalkas. Högtrycksdysan slieten. Luft i anläggningen.	Fyll Dunken. Stäng rengöringsmedelventil. Byt rengöringsmedelslangar. Sök läckor, efterspänn eventuella slangklämmor. Demontera dysan och rengör den försiktigt. Avkalka maskinen som beskrivs under underhåll. Montera ny dysa. Se till att få rätt typ (se tekniska data). Tvätten luftas ur. Öppna tryckslyrhandlag, aktivera pistolen. Låt maskinen gå tills trycket är stabilt. Byt dysa: Se till att få rätt typ (se tekniska data). Se tekniska data.
Vattnet når inte arbetsstemperatur.	Termostaten är för lågt ställd. Bränslefiltret är smutsigt. Maskinen fordrar avkalkning Panna och spiral igensatt	Kontrollera termostatinställningen och rätta till den. Rengör bränslefilter (se underhåll). Se underhåll. Tilkalla service.

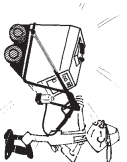

## TEKNISKA DATA

Modell	6402A		6602A	
	6402A	6602A	6402A	6602A
Arbetstryck	bar	160	175	
Turbotryck	ETP-bar	200	215	
Arbetstryck med ångsteg	bar	70-80	70 - 80	
Arbetstryck med ånglanse	bar max.	32	32	
Vattennängd	l/h	1380	1170	
Vattennängd med ångsteg	l/min		600-720	
Temperatur	°C	40 - 130	40 - 130	
Temperatur, normaldrift *	°C	80	80	
Temperatur, ånga *	°C	130	130	
Värmeeffekt	KW	95	95	
Upplagen motoreffekt	KW	6,8	6,8	
Ljudnivå (ISDO3746)	Lpa/Lwa	83/98	83/98	
Strömförbrukning3x200V, 50/60 Hz	A	22/23	22/23	
Strömförbrukning3x230V, 50/60 Hz	A	21	21	
Strömförbrukning 3x400V, 50/60 Hz	A	12,5	12,5	
Strömförbrukning 3x415V, 50 Hz	A	12	11,5	
Säkring 3x200V, 50/60 Hz	A	25	25	
Säkring 3x230V, 50/60 Hz	A	25	25	
Säkring 3x400V, 50/60 Hz	A	16	16	
Säkring 3x415V, 50 Hz	A	16	16	
Rengöringsmedel	%	0 - 6	0 - 6	
Ingångstryck max./min.	bar	10/1,5	10/1	
Matarvattentemperatur max.	°C	20	20	
Bränsleförbrukning **	l/h	7,4	7,4	
Pumpolja 10W/40	l	0,6	0,6	
Pumpkolvvar	st	3	3	
Matarvattentryck	bar	17	17	
Byttryck	bar	185	205	
Oljedyssa	gal./°	1,75/80	1,75/80	
Oljetryck max.	bar	13	13	
Bränsletank	l	30	30	
Dubbelspolrör högtrycksdysa	dim.	1509,0	1507,0	
Dubbelspolrör lågtrycksmunstycke	dim.	4040	4040	
Dubbelspolrör dysvinklar	°	15/40	15/40	
Vattenanslutning	dim.(")	3/4	3/4	
Vattentank	l	16	16	
Elkabel	m	10	10	
Högtrycksslang	m	10	10	
Vikt	kg	182	182	
Djup	mm	1200	1200	
Bredd	mm	700	700	
Höjd	mm	890	890	

\* Vid ingångstemperatur = 10°C



# ENGLISH

Introduction .....	27	Steam bloc .....	30
Safety instructions .....	28	Fuel level control .....	30
Description of the high pressure cleaner The construction and function of the high pressure cleaner .....	29	Detergent application .....	31
Safety circuits .....	29	Maintenance .....	31
No-voltage release .....	29	Oil level .....	31
Flame control .....	29	Oil change .....	31
Cover switch .....	29	Water filter .....	31
Overheating protector .....	29	Fuel filter .....	31
Overload protector .....	29	Turbo Laser .....	31
Phase sequence control .....	29	Frost protection .....	31
Water pressure control (water supply) .....	29	Water softener .....	31
Operation and starting guide .....	30	Decalcification .....	31
Transport .....	30	Replacements/disposal .....	31
High pressure hose .....	30	Check list for maintenance .....	32
Lances .....	30	Fault finding .....	32 - 33
Fine sand filter .....	30	Technical data .....	34
Starting .....	30	EC Declaration of Conformity .....	2
Stopping .....	30	Functional diagram .....	79
Warning lamps .....	30	Smoke flues .....	75 - 76
Operating thermostat .....	30	Electric diagram .....	77 - 78
		Photo No. 3 - 6 .....	79

## INTRODUCTION

We congratulate you on your choice of new high pressure cleaner. We are confident that the product will fully meet your expectations. It has been designed and produced by one of Europe's leading manufacturers of high pressure cleaners. Gerri A/S / Nilfisk-Advance caters for all industries with a complete range of cold and hot water cleaners as well as a wide assortment of accessories.

To secure full benefit from your high pressure cleaner we ask you and other possible operators to study the following operating guide. The operating guide should be regarded as an integral part of the high pressure cleaner and should always be available to the operator. The operating guide briefly explains the construction and the operation of the high pressure cleaner.

The high pressure cleaner is built for fast and simple operation. Should problems occur which you cannot solve yourself by means of the operating guide, we ask you to contact our service department whose experience and expertise is at your disposal.

By following this operating guide, you will enhance the economical and safe operation of your high pressure cleaner. In the same way as with a car, the high pressure cleaner's operational life will be prolonged and the performance will be

more effective if the cleaner is maintained and serviced according to the operating guide.

In the operating guide the picture references are marked as e.g. (2:28) meaning that reference is made to photo No. 2 and object No. 28 (in this instance: the high pressure hose).

Type: .....  
 No.: .....  
 Date of purchase: .....

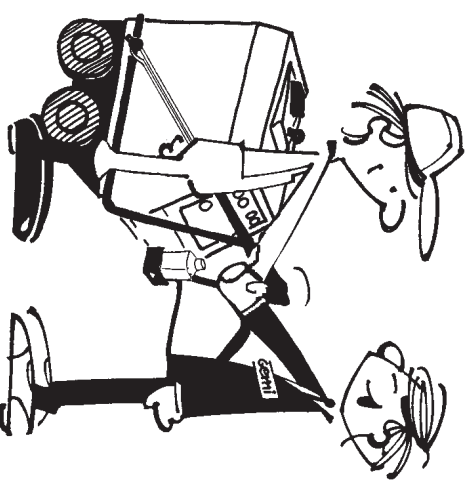

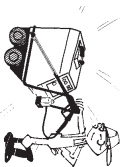

# SAFETY INSTRUCTIONS

- Anybody working with the high pressure cleaner should:
  - be familiar with the safety functions, equipment and maintenance of the machine.
  - be well-informed about the safety and health regulations which apply to the operation of the machine,
  - have acquired a safe working technique so that accidents during work are avoided.

It is the duty of the employer to make sure everybody who operates the high pressure cleaner meets these three requirements - if necessary by providing training by persons with experience of working with high pressure cleaners.

During use the high pressure cleaner should be in good condition with regard to safety. This is ensured by necessary replacement of worn or defective parts and by maintenance and service in accordance with this operation guide.

The following safety instructions must be carefully observed:

- The high pressure cleaner must be earthed according to regulations.
- Never exceed the maximum pressures and temperatures indicated on the machine plate.
- In case of operational failures and and when carrying out repairs or maintenance - switch off the high pressure cleaner at the mains switch and turn off the water supply.
- After operation - switch off the high pressure cleaner at the mains and turn off the water supply. Always lock the pistol with the safety device on the trigger when you leave the high pressure cleaner.
- After use of the hot water/steam device the high pressure cleaner must be flushed with cold water for about 1 min.
- Never attempt to exchange the pistol or disconnect the hoses before the high pressure cleaner has been switched off and the pressure has been relieved.
- Use only original high pressure hoses. Do not use alternative high pressure hoses as they may not comply with the safety standards required by Gerri A/S / Nilfisk-Advance A/S. Never attempt to repair defective high pressure hoses yourself.
- Never allow other persons than the user of the high pressure cleaner to stay in the area where they risk being hit by the jet.
- The user should be able to stand firm and steady with sufficient

space around him/her so that it is possible to adopt a proper working posture. It is recommended to use footwear which is flexible, laced and with anti-skid soles.

- Do not add diesel oil during operation or when the machine is hot.
- For reasons of health and safety, operation of oil burning high pressure cleaners is only permitted under observation of certain regulations - e.g. concerning air intake and draught.

*Hot water cleaners produce about 120-150m<sup>3</sup> of waste gases an hour. Therefore it is essential that the cleaner is supplied with the same quantity of air - if possible by means of a fresh-air conduit, ventilating plant or the like (ø350 mm or 400x400 mm). Combination of two or more smoke flues - please see page 75 - 76*

*Mounting of chimney/smoke flue should normally be carried out by a plumber who at the same time guarantees that the chimney/smoke flue meets the local authority regulations. The smoke flue of hot water cleaners should have a diameter of min. 250 mm and be placed 150 - 200 mm above the exhaust of the cleaner.*

*In freezing weather, the chimney should be fitted with a closing device so that frost cannot cause fracturing of the heating coil and boiler.*

*To obtain optimum combustion it is necessary to make combustion tests and adjustments of the burner as required -so the fuel and heating capacity is utilised maximum and sooting up of coil and boiler is avoided.*

- The high pressure cleaner should not be used from a ladder unless the ladder has a working platform or other precautions providing at least the same safety.

- Lance and pistol should always be held with both hands. Do not override the automatic trigger release mechanism.

- Never aim the water jet in the direction of electric installations as the jet may then become live.

- The water jet is delivered from the nozzle at high speed. Therefore, never aim the jet in the direction of people or animals.

- Hearing protection should be used to reduce the noise loading below 85LpaLwa.

- It is recommended that protective clothing be worn to avoid accidental spraying of unprotected skin.

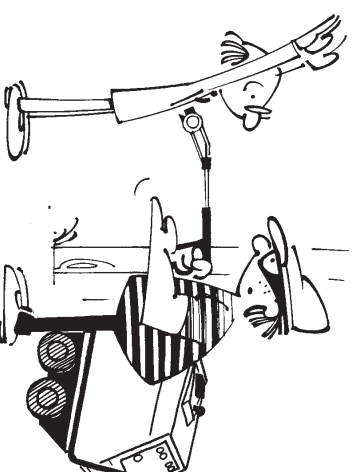

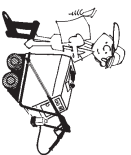

## DESCRIPTION

### The Construction and Function of the High pressure Cleaner

Your new high pressure cleaner is constructed as shown in the functional diagram and photograph No 2 - 6. The machine consists of a low pressure side and a high pressure side with a built in boiler system and high pressure pump (2.16). From the water inlet (2.24) the water is carried through the float valve (2.26), into the pre-heater (2.7) and into the water box (2.23). At maximum water level the float valve shuts off the water supply. Part of the water from the water inlet (2.24) will be led directly to the control unit (2.20). When the pistol handle (2.29) is activated a flow will be created in the control unit and the high pressure cleaner will start via a signal from the flow switch (2.21). From the water box the water is sucked into the three cylinder pump which is driven by the electric motor (2.14). From the low pressure chamber of the high pressure pump the water is sucked through the suction valves into the cylinders. Here the water is pressurised and pumped through the pressure valves into the high pressure side through the flow switch (2.21) and into the coil (2.6) where it is heated to the required temperature to give hot water or steam. The operating temperature is set and adjusted on the thermostat (2.32). The water is pumped through the pressure outlet (2.35) and into the high pressure hose (2.28), to the pistol (2.29), the lance (2.30) and out through the nozzles (2.1) and (2.2).

The pressure of your high pressure cleaner is adjustable by way of the pressure regulation handle (2.3) and can be read on the pressure gauge (5.2). If the water pressure exceeds the normal working pressure the built-in safety valve will run in by-pass and thereby prevent damage to the high pressure cleaner.

The flow switch shuts off the oil burner via the solenoid valve if the water supply

should fail, so that overheating and boiling dry are prevented.

The oil pump (2.9) which is driven by the electric motor sucks fuel from the oil tank (2.11) through the oil filter (2.13).

The high pressure cleaner can operate with cold water, hot water or steam. For hot water and steam operation the outlet water is pre-heated on the low pressure side in the pre-heater, while on the high pressure side it is heated by means of the burner (2.10) to the operating temperature in the boiler coil.

The high pressure cleaner is equipped with a steam bloc (2.19). For re-circulation the water may be heated to 130°C.

Detergent is added via the detergent valve (2.17) from an external detergent tank (2.15) which may be placed on the holder for detergent tank (2.34). By means of the built-in injector it is possible to dose up to 6% detergent.

The dosing pump doses water softener from the container (3.1) into the water box.

2.1	High pressure jet
2.2	Low pressure jet
2.3	Pressure regulation handle
2.4	Overheating protector
2.5	Thermostat sensor
2.6	Heating coil
2.7	Pre-heater
2.8	Flame control
2.9	Oil pump
2.10	Burner
2.11	Fuel tank
2.12	Fuel level control
2.13	Fuel filter
2.14	Electric motor
2.15	Detergent tank
2.16	High pressure pump
2.17	Detergent valve
2.18	Top section
2.19	Steam bloc
2.20	Control unit
2.21	Flow switch
2.22	Floater

2.23	Water box
2.24	Water inlet/low pressure side
2.25	Water pressure control/water supply
2.26	Float valve
2.27	High pressure side
2.28	High pressure hose
2.29	Pistol
2.30	Double lance
2.31	Crane hook
2.32	Operating thermostat
2.33	Start/stop knob
2.34	Detergent tank
2.35	Pressure outlet
3.1	Water softener tank
4.1	Cover switch
4.2	Drain off - Boiler shell
5.1	Water softener Gauge
5.2	Pressure Gauge
6.1	Lamp for Operation
6.2	Lamp for Re-start
6.3	Lamp for phase sequence control
6.4	Lamp for fuel level
6.5	Lamp for flame control
6.6	Lamp for water inlet control

## SAFETY CIRCUITS

### No Voltage Release

Protects against re-start of the high pressure cleaner following voltage supply failure.

Stop the high pressure cleaner by setting the start/stop knob (2.33) in position "0" and start the machine.

### Flame Control

Your machine may be equipped with flame control. The flame control (2.8) ensures correct oil burner operation. Any combustion fault conditions will cause the oil burner to be switched off after 20 seconds. When the oil burner is switched off the machine will continue operation as a cold water cleaner.

Stop the high pressure cleaner by setting the start/stop knob (2.33) in position "0". Remedy the fault (see "Faultfinding") and re-start the machine.

### Cover Switch

The cover switch (4.1) switches off the machine if the cover is opened during operation.

Stop the high pressure cleaner by setting the start/stop knob (2.33) in position "0". Close the cover and re-start the machine.

### Overheating Protector

The overheating protector (2.4) will stop the high pressure cleaner if the boiler temperature exceeds 140°C.

Stop the high pressure cleaner by setting the start/stop knob (2.33) in position "0". Let the high pressure cleaner cool for 15 min. and re-start the machine.

### Overload Protector

Thermal switches in the pump motor housing protect the electric motor against overload. The control voltage for all control and safety functions is 24V low-frequency voltage. In case of overload the high pressure cleaner will be switched off.

Stop the high pressure cleaner by setting the start/stop knob (2.33) in position "0". Let the motor cool for 15 min. and re-start the machine.

### Phase Sequence Control

Your high pressure cleaner has a built-in phase sequence control which will prevent the oil burner from starting if the direction of rotation of the machine is incorrect.

### Water Pressure Control

The water pressure control (2.25) switches off the oil burner if the water inlet pressure is too low. Stop the high pressure cleaner by setting the start/stop knob (2.33) in position "0". Remedy as required (see "Fault Finding") and re-start the machine.

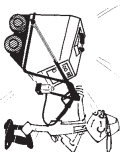

# OPERATING AND STARTING GUIDE

## Transport

When moving the high pressure cleaner a crane hook (2.31) may be used.

## High pressure Hose

Your new high pressure cleaner is provided with a heavy high pressure hose. Do not attempt to pull the high pressure hose when moving the high pressure cleaner. Be careful not to run over or in any other way damage the high pressure hose. The warranty does not cover broken hoses or hoses which have been run over.

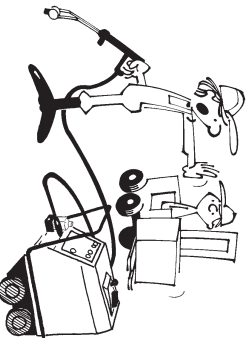

## Lances:

Your new high pressure cleaner may be equipped with one or more of the following lances:

- **Single lance**  
is supplied with a fixed spray nozzle and a lance with the possibility of constant pressure and application of detergents. It is operated by means of the pistol grip.
- **Double lance**  
is supplied with a fixed spray nozzle and two lances with the possibility of pressure regulation and application of detergents. It is operated by means of the pistol grip and the regulation handle.
- **SPECTRUM lance**  
is supplied with a high efficiency fixed spray nozzle and two lances with the possibility of pressure regulation and application of detergents. It is operated by means of the pistol grip and the regulation handle.

- **Turbo Laser lance**  
is supplied with a patented nozzle system that provides an increased cleaning effect together with two lances with the possibility of pressure regulation and application of detergents. It is operated by means of the pistol grip and the regulation handle.

**NOTE: When using the Turbo Laser lance the temperature must not exceed 90°C.**

- **Stream lance**  
is equipped with a fixed flat jet nozzle as well as a lance making it possible to keep a constant pressure.

## Fine Sand Filter

If you use water containing fine sand you must mount a fine sand filter. The filter element is exchanged as required. If a fine sand filter is not fitted there is a risk that the fine sand will deposit in the unit and hereby damage the machine. This is not covered by the warranty.

## Starting

1. Connect the electric cable. Please note the rated voltage and amperage of the high pressure cleaner:

3x200V 50/60 Hz	22/23 A
3x230V 50/60 Hz	21 A
3x400V 50/60 Hz	12,5 A
3x415V 50 Hz	12 A

2. Flush the water supply hose through and connect it to the machine. The hose must be min. 3/4".

Maximum water inlet pressure during operation: 10 bar. Minimum water inlet pressure during operation: 1 bar(N/G-6602A) - 1,5 bar(N/G-6402A). Check the oil level of the pump. Read the oil level only with the machine stationary. The oil level must be at the "MAX" mark in oil glass. If necessary, oil can be refilled in the oil glass (Oil type: see technical data), and add water softener to the container (3.1). Turn on the water supply.Fill fuel tank (2.11) with diesel oil.

3. Connect the high pressure hose to the machine. Turn on the mains switch and start the high pressure cleaner by turning the start/stop knob (2.33) to pos. "1".

4. Check the indicator lamps on the control panel. Only the green operating lamp (6.1) must be on. If the other lamps light up, the high pressure cleaner is not ready for operation (see "Fault Finding").

5. Flush the high pressure hose and pistol through. Allow the high pressure cleaner to run until the pressure is stable (to bleed the high pressure cleaner and hose). Fit the lance on the pistol. The high pressure cleaner is now ready for operation as an ordinary cold water cleaner.

6. Activate the pistol (2.29) and by means of the pressure regulating handle, the pressure can be adjusted infinitely variable up to the maximum pressure of the high pressure cleaner.

7. Turn the start/stop knob (2.33) to pos. "0" and set the operating thermostat on the required temperature. The high-pressure cleaner will now operate as a hot water cleaner.

8. Check the warning lamp (6.5) for flame control. If the lamp is on - see "Fault Finding".

## Stopping

When the pistol handle (2.29) is released the high pressure cleaner will stop. To restart simply activate the pistol handle. To stop the high pressure cleaner turn the start/stop knob (2.33) to position "0". Switch off the main switch of the high pressure cleaner and disconnect the water supply.

Always lock the pistol with the safety device on the handle whenever you put down the pistol. This will prevent any unauthorised persons from immediately using the high pressure cleaner.

## Warning Lamps

The 6000 front panel is provided with 6 warning lamps:

(6.1)	Operation - is lit during normal operation
(6.2)	Re-start - set start/stop knob in position "0" remedy and restart high pressure cleaner.
(6.3)	Lamp for phase sequence control
(6.4)	Lamp for fuel level
(6.5)	Lamp for flame control
(6.6)	Lamp for water inlet control

During normal operation only the green lamp should be lit. If one or more of the other lamps are lit the high pressure cleaner is not ready for use (see "Fault finding").

## Operating Thermostat

The hot water temperature may be adjusted from 40 - 80°C (N/G-6402A) / 40 - 90°C (N/G-6602A) on the operating thermostat (2.32).

## Steam Bloc

The high pressure cleaner is equipped with a special steam bloc. With a combined setting of the operating thermostat (2.32) and the steam bloc (2.19) it is possible to infinitely vary the temperature from 40°C to 130°C. The high pressure cleaner will produce 130°C only with a fully open operating thermostat and steam bloc. When using the steam bloc approx. 40% of the outlet water is recirculated to the suction side of the pump whereby the temperature is increased to the maximum level.

The steam bloc may also be used for infinitely variable pressure regulation from 70 to 160 bar. This will result in a reduction of the water capacity by approximately 40% at 70 bar.

**NB:** Do always apply the stream lance in connection with the steam device.

## Fuel Level Control

The fuel level control (2.12) switches off the oil burner when the oil level in the fuel tank is too low. When the oil burner is disconnected the machine will continue operation as a cold water cleaner. Stop the high pressure cleaner by setting the start/stop knob (2.33) in position "0". Fill with diesel oil and re-start the oil burner.

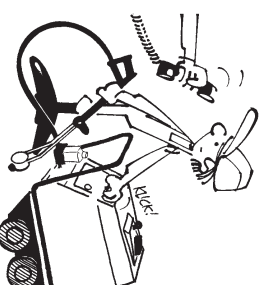



### Detergent application

Use only detergent which has been developed specifically for use in high pressure cleaners. It is economical in use and is gentle on the cleaning object and the high pressure cleaner.

1. Place the detergent hose with the detergent filter in the tank containing detergent. Check that the detergent covers the filter completely.

2. The desired amount of detergent (up to 6%) can be set on the detergent regulator (2.29).

After using detergents, clean water should be sucked through the pump. Place the detergent hose in clean water, and let the machine run for a few minutes.

**NOTE!** The detergent regulator must be in pos. "0" when detergent is not being used as the pump will suck in air.

## MAINTENANCE

### Oil Level

Check the oil level of the pump on the oil glass frequently. The oil level should be at the "MAX" indication.

The oil level must only be read with the high pressure cleaner switched off. (Oil type - see technical data).

### Oil Change

The pump oil should be changed after a maximum of 300 working hours and at least once a year. If there is water in the pump oil (the oil turns white), the contaminated oil should be changed and new oil added (oil type: See technical data).

### Water Filter

Clean the water filter as required. Disconnect the water inlet hose and remove the water filter.

### Fuel Filter

If there is water in the fuel filter (2.13) replace the filter and empty the fuel tank (2.11) by removing the fuel tank drain plug and clean the tank.

### Turbo Laser

Clean the filter in the Turbo Laser lance (2.27) regularly. The filter is mounted in the inlet opening at the throttle control to prevent particles such as calcium and sand from entering the Turbo Laser where they may cause increased wear, leaks or in serious cases operating malfunctions. It may be necessary to change the filter. If so, put a screwdriver or similar tool through the filter and pull it out. Fit the new filter with an O-ring and press it into the opening of the Turbo Laser lance. Make sure that the filter is placed with the largest contact face towards the Turbo Laser head.

When inspecting or replacing parts in the Turbo Laser spray the metal parts with "Pronto Universal", "WD 40", "Servisol", "Caramba" or similar products that are able to:

- a. Counteract moisture
- b. Protect against corrosion
- c. Lubricate and clean

We also recommend the above mentioned treatment if the Turbo lance is not being used for a long period of time.

### Water softener

To prevent deposit of calcium blocking pipes, hoses and nozzles, water softener is added to the water which is poured into the container (3.1). On the front panel there is a water softener level gauge (5.1), which indicates when re-filling is necessary.

### Descalcification

Even though the high pressure cleaner is equipped with a water softener device we recommend that the machine be regularly descaled. Descaling is required if you find a pressure increase of 5 bar or more over operating pressure.

1. Place the detergent pipe into the descaling acid.
2. Dismount the lance(2.30) from the pistol(2.29).
3. Start the cleaner at pos. "1" and let it run for 1/2 min.
4. Close the pistol (2.29) a few times so the cleaner is also descaled in the by-pass system.
5. Stop the cleaner and let the descaling acid work for 5 min.
6. Restart the cleaner.

If the pressure is not down to the operating pressure the process is repeated. After descaling the system must be with clean water to remove acid residues. Close the pistol a couple of times so that the by-pass system of the cleaner is flushed clean. The cleaner is then ready for use again.

**NOTE!** Descaling acid is corrosive; wear facial protection, protective gloves, etc.

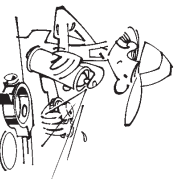

### Frost Protection

The best frost protection is to place your high pressure cleaner in a frostfree environment. If this is not possible, the high pressure cleaner must be frost protected as follows:

Empty the boiler shell at (4.2) and the water box via the drain plug. Disconnect the water inlet hose and pour 5 litres of antifreeze into the water box (2.23). Start the high pressure cleaner, activate the pistol and let the machine run with the pressure regulation handle in the open position until antifreeze trickles from the nozzles (2.1) and (2.2). Activate the pistol trigger a couple of times to protect the by-pass and safety valves. If your machine is equipped with steame device, turn the steam device on and repeat the procedure to protect the steam system. The antifreeze can be collected and used again.

### Cleaning

Always keep your high pressure cleaner clean. This increases both the life and the function of the individual machine parts considerably.

### Replacements/disposal

All replaced parts such as water filter, fine sand filter, Turbo Laser filter as well as contaminated oil and antifreeze must be handed in to the local approved authority/institution for deposit/destruction. When the high pressure cleaner is no longer to be used, the detergent as well as pump and stator oil must be drained off and delivered in accordance with the above mentioned instructions. The high pressure cleaner must likewise be handed in to the local, approved institution for destruction.

Any replaced parts from service visits may be given to the service personnel who will deliver them to the proper authority.



# CHECK LIST

<b>ACTION</b>	<b>WHAT/WHO</b>	<b>WHEN/HOW OFTEN</b>	<b>HOW</b>
Instruct	New operator	Before operator uses high pressure cleaner	Let operator read instruction guide
Check	High pressure hose	During daily use	Leaks ? - call service engineer
Check	Pressure gauge	During daily use	Too high/too low ? - call service engineer
Check	Detergent suction	Daily - by means of detergent	Lack of suction/leaks ? - call service engineer
Clean	Water filter	Weekly/as needed	See maintenance
Clean	Fine sandfilter	As needed	See maintenance
Check	Machine for leaks	Every other month	Leaks ? - call service engineer
Check	Oil level - pump	During daily use	See maintenance
Perform	Oil change - pump	After 300 hours operation - at least once a year	See maintenance
Adjust	Oil burner	Twice a year/ as needed	Call service engineer
Clean	Boiler/coil	Yearly/as needed	Call service engineer
Perform	Descaling	For pressure increase over 5 bar	See maintenance
Check	Thermostat	Every other month	Temperature too high/low ? - call service engineer

## FAULT FINDING



**Indicator lamp**  
Does not light up.

**Cause**  
Cable pulled out of plug.  
No supply voltage.  
No supply voltage on the print plate transformer.  
Cover not correctly closed.

**Corrective action**  
Refit electric cable in the plug.  
Replace fuses in the electric board.  
Replace the fuse in the control voltage.  
Close cover correctly and re-start the high pressure cleaner.



Lights up

The supply voltage has been disconnected.  
The motor is overloaded,  
The coil too hot.

Restart the high pressure cleaner.  
Cool the motor and restart the high pressure cleaner.



Lights up.

Lack of fuel.  
pressure cleaner.

Add diesel oil and restart the high



Lights up.

The water tap is not open.  
No water supply.

Turn on the water and restart the high pressure cleaner.  
Fit the water inlet hose on the high pressure cleaner and restart.



Lights up.

The phase sequence in the electric plug is incorrect.

Change phase sequence in plug and restart high pressure cleaner.



Lights up.

No flame.

Switch off and restart the high pressure cleaner.  
Replace the fuel filter and restart the high pressure cleaner.  
If unable to reset machine -contact the service department.





# FAULT FINDING

Symptoms	Cause	Remedy
The high pressure cleaner does not start.	Start/stop knob not activated. Cleaner is not connected to the electric supply. Fuse blown. Phase is missing in the electric plug.	Turn knob to position "1". Put the power plug into the socket, switch on the main switch. Change it. If it still blows contact service department. Reconnect plug, as per the electric diagram.
The high pressure cleaner suddenly stops.	Fuse blown. Low voltage. Motor too hot. Working pressure too high (nozzle dirty or wrong nozzle).	Change fuse. If it still blows contact the service department. Extension cable too long contact service department. Turn start/stop knob to position "0" and wait till motor has cooled off. Re-start. Clean/change nozzle (see "Technical Data").
Motor hums when starting.	Fuse blown. Defect in the electric supply mains.	Change fuse. If fuse still blows or motor still hums, contact service department. Check the phases in electric plug.
The high pressure hose and the pistol are vibrating.	Air in the pump. Lack of water.	Tighten suction hose again. Clean suction filter. Open the water cock completely.
The by-pass valve is "knocking" or the gauge fluctuates with open pistol.	The nozzle is partially blocked.	Remove and clean pressure nozzle.
The safety valve begins to function or the pressure of the machine is too high.	Front nozzle partially blocked. Pressure nozzle partially blocked. Wrong nozzle.	Remove and clean front nozzle. Remove and clean pressure nozzle. Change nozzle (see "Technical Data").
The nozzle does not oscillate.	Turbo Laser dirty. Turbo Laser worn. Turbo Laser filter blocked. Wrong nozzle.	Disassemble and clean Turbo Laser. Change pressure nozzle and wheel (Service Kit). Clean/change filter (see Maintenance). Change the nozzle (see "Technical Data").
Turbo Laser leaks.	Gaskets defective.	Leak can seal itself with continued use. Replace gaskets nozzle (Service Kit).
No detergent supply.	Empty detergent tank. Detergent filter dirty.	Refill. Clean detergent filter.
Boiler smokes.	Water in the fuel.	Empty and clean fuel tank (see Maintenance).
The machine suddenly emits steam.	Cleaning fluid tank empty (takes in air). The pump suction side is leaking (takes in air).	Re-fill the tank. Close the dosing valve. Bleed hoses. Check for leakages - tighten hose retaining rings.
The burner stops during operation.	Thermostat set too low. Fuel filter dirty. Water in the fuel.	Check the thermostat setting and adjust if necessary. Clean the fuel filter (see "Maintenance"). Empty and clean fuel tank (see Maintenance).
The burner starts and stops incorrectly with	Fuel filter dirty. Thermostat set too low.	Clean the fuel filter (see Maintenance). Check the thermostat setting and adjust correct working pressure if necessary.
The burrer does not start.	Thermostat set too low. Fuel filter dirty. Water in the fuel.	Check the thermostat setting and adjust if necessary. Clean the fuel filter (see Maintenance). Empty and clean fuel tank (see Maintenance).
The high pressure cleaner does not go to max. pressure/pressure fluctuates.	Detergent tank empty (takes in air). Detergent hose defect. The pump suction side leaks (takes in air). High pressure nozzle blocked. Machine needs decalcification High pressure nozzle worn. Air in the system.	Refill the tank. Close the detergent valves. Replace the detergent hoses. Check for leakages, tighten any hose retaining rings. Remove and carefully clean the nozzle. Descalc the machine (see Maintenance). Fit new nozzle. Note nozzle type (see "Technical Data"). Bleed the cleaner. Open the pressure regulation handle, activate the pistol. Let the machine run until stable pressure has been obtained. Change the nozzle. Note nozzle type (see "Technical Data").
The water does not reach operating temperature.	Wrong nozzle. Operating thermostat set too low. Fuel filter dirty. The machine needs descaling. Boiler and coil clogged up	Check the thermostat setting and adjust if necessary. Clean the fuel filter (see Maintenance). Descalc the machine - see maintenance. Call service engineer.

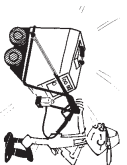

# TECHNICAL DATA

<b>Model</b>	<b>6402A</b>	<b>6602A</b>
Working pressure	bar 160	175
Turbo power	ETP-bar 200	215
Working pressure w. steam bloc	bar 70-80	70 - 80
Working pressure w. steam lance	bar max. 32	32
Water capacity; min	l/h 1380	1170
Water capacity w. steam bloc	l/h 40 - 130	600-720
Temperature	°C 80	40 - 130
Temperature, water *	°C 80	80
Temperature, steam *	°C 130	130
Thermal effect	kW 95	95
Motor effect input	kW 6,8	6,8
Noise level dB(A) (EN 60704-1)(EN/ISO3746)	Lpa/Lwa 83/98	83/98
Amp. consumption 3x200V, 50/60 Hz	A 22/23	22/23
Amp. consumption 3x230V, 50/60 Hz	A 21	21
Amp. consumption 3x400V, 50/60 Hz	A 12,5	12,5
Amp, consumption 3x415V, 50 Hz	A 12	11,5
Fuse 3x200V, 50/60 Hz	A 25	25
Fuse 3x230V, 50/60 Hz	A 25	25
Fuse 3x400V, 50/60 Hz	A 16	16
Fuse 3x415V, 50 Hz	A 16	16
Detergent	% 0 - 6	0 - 6
Inlet pressure max./min.	bar 10/1,5	10/1
Inlet temperature max.	°C 20	20
Fuel consumption **	l/h 7,4	7,4
Pump oil HYPOLID 80/90	l 0,6	0,6
Cylinders	pcs. 3	3
By-pass pressure	bar 17	17
Opening pressure	bar 185	205
Oil nozzle	gal./° 1,75/80	1,75/80
Oil pressure max.	bar 13	13
Fuel tank	l 30	30
Double Lance high pressure nozzle	Size 1509,0	1507,0
Double Lance low pressure nozzle	Size 4040	4040
Double Lance nozzle angle	° 15/40	15/40
Water attachment	Size(") 3/4	3/4
Water tank	l 16	16
Electric cable	m 10	10
High pressure hose	m 10	10
Weight	kg 182	182
Depth	mm 1200	1200
Width	mm 700	700
Height	mm 890	890

\* At inlet temperature = 10°C

\*\* Δ T = 50°C



# DEUTSCH

Einleitung	35	Instandhaltung	39
Sicherheitsinstruktion	36	Oilstand	39
Beschreibung des Hochdruckreinigers	37	Olwechsel	39
Aufbau und Arbeitsweise des Hochdruckreinigers	37	Wasserfilter	39
Sicherheitskreislauf	37	Bremsstoffler	39
Unterspannungsauslöser	37	Turbo Laser	39
Flammenkontrolle	37	Frostsicherung	39
Karosereschalter	37	Antikalk	39
Überkochticherung	37	Entkalkung	39
Überbelastungssicherung	37	Reinigung	39
Phasenfolgekontrolle	37	Checkliste für Wartung	40
Wasserdrukkontrolle (Wasserversorgung)	37	Störungssuche	40 - 41
Bedienungs- und Inbetriebsetzungsanweisung	38	Technische Daten	42
Transport	38	EG-Konformitätserklärung	2
Hochdruckschlauch	38	Funktionsdiagramm	79
Signalampen	38	Foto Nr. 3 - 6	77 - 78
Lanzen	38	Schaubpläne	75 - 76
Fließsandfilter	38		
Start	38		
Stillstand	38		
Betriebsthermostat	38		
Dampfstufe	38		
Brennstoffniveaukontrolle	38		
Reinigungsmittelzugabe	39		

## EINLEITUNG

Zum Kauf Ihres Hochdruckreinigers möchten wir Sie beglückwünschen.

Wir sind überzeugt, daß dieses moderne und leistungsfähige Gerät, welches in einem der führenden europäischen Unternehmen für Hochdruckreiniger hergestellt wurde, Ihren Erwartungen voll und ganz entsprechen wird.

Gerni AIS / Nilfisk-Advance hat ein umfangreiches Produktionsprogramm von verschiedenen Kalt- und Heißwasserhochdruckreinigern mit differenzierten Leistungsparametern und ein vielfältiges Angebot von Zubehörteilen. Dadurch können wir Ihnen bei der Lösung spezifischer Reinigungsprobleme gern die für Sie passende und in der Praxis bereits bewährte Reinigungsmethode anbieten.

Im Interesse einer wirtschaftlichen und störungsfreien Nutzung Ihres Hochdruckreinigers bitten wir Sie, die nachfolgende Bedienungsanleitung aufmerksam durchzulesen. Dadurch machen Sie sich mit dem Aufbau und der Funktion Ihres neuen Gerätes vertraut und gewährleisten einen störungs-freien Betrieb.

Zugleich beugen Sie Fehlbedienungen vor und gewährleisten eine optimale Sicherheit.

An Hand der bildhaften Darstellung wird die Inbetriebnahme und Nutzung Ihres Hochdruckreinigers verdeutlicht, z.B. verweist die Angabe (2.25) im Text auf das Foto 2, Punkt 25.

Treten trotz unserer Hinweise und Erläuterungen Probleme auf, die Sie mit Hilfe Ihrer Bedienungsanleitung nicht lösen können, so setzen Sie sich bitte telefonisch bzw. per Fax mit unserem zuständigen Verkaufsbüro bzw. mit unserer Verkaufszentrale in Verbindung.

Von dort aus erfolgt der Einsatz unserer Servicetechniker, die mit Erfahrung und hoher Sachkenntnis für eine kurzfristige Behebung von Betriebsstörungen sorgen.

Analog zum Kraftfahrzeugbereich können Sie durch den Abschluß von Wartungsverträgen die Lebenszeit Ihres Hochdruckreinigers wesentlich verlängern und dadurch eine kostengünstige Nutzung erreichen.

Dabei können Sie in Abhängigkeit von den konkreten Einsatzbedingungen und der jährlichen Nutzungsdauer die Anzahl der jährlichen Inspektionen selbst bestimmen.

Typ : .....

Gerätenummer : .....

Kaufdatum : .....

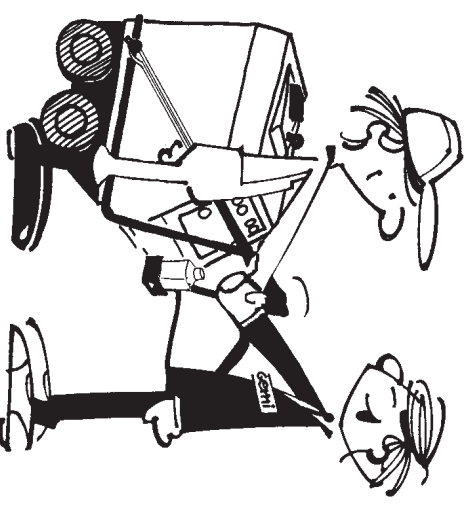

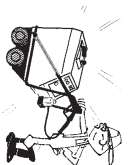

## SICHERHEITSINSTRUKTIONEN

- Generelle Voraussetzungen, über die das Bedienungspersonal bei der Nutzung des Hochdruckreinigers verfügen müssen :
  - Kenntnisse über die Funktion des Hochdruckreinigers, die Sicherheitsfunktionen und die Wartung der Maschine
  - genaue Kenntnisse über die Sicherheitsvorschriften und Vorkennungen zum Schutz der Gesundheit, die während der Arbeit mit dem Hochdruckreiniger zu beachten sind
  - Beherrschung einer sicheren Arbeitstechnik, damit Unfälle während der Arbeit vermieden werden.
- Folgende Sicherheitsinstruktionen sind zu beachten:
  - Die elektrische Installation muß vorschriftsmäßig mit der Schutzerde verbunden sein.
  - Die auf dem Typenschild angegebenen Maximalwerte für den Druck und die Temperatur dürfen nicht überschritten werden.
  - Bei Betriebsstörungen ist das Gerät über den Schalter (2.28) auszuschalten und die Wasserzuleiter zu unterbrechen.
  - Nach Abschluß der Reinigungsarbeiten ist das Gerät über den Schalter 2.28 auszuschalten, die Wasserzuleiter zu unterbrechen und der Schalthebel an der Hochdruckpistole mit der Sicherung zu arretieren.
  - Nach Benutzung des Hochdruckreinigers in der Dampfstufe muß das Gerät mindestens 1 Minute lang in der Kaltwasserstufe arbeiten.
  - Niemals versuchen die Hochdruckpistole oder die Schraub- bzw. Steckkupplungen des Hochdruckschlauches zu wechseln, bevor der Hochdruckreiniger nicht ausgeschaltet ist.
  - Verwenden Sie bitte nur Original-Hochdruckschläuche von Gerni: A/S / Nilfisk-Advance und versuchen Sie nie, defekte Schläuche zu reparieren.
  - Der Wasserstrahl kommt mit großer Schackkraft aus der Hochdruckdüse. Er darf deshalb nie auf Menschen, Tiere, elektrische Anlagen oder spannungsführende Leitungen gerichtet werden.
- Gestatten Sie es anderen Personen nicht, sich während der Arbeit mit dem Hochdruckreiniger in dessen Arbeitsbereich aufzuhalten.
- Füllen Sie kein Dieselöl nach, so lange die Maschine läuft und noch heiß ist.
- Lanze und Pistole bitte immer mit beiden Händen halten.
- Es wird empfohlen, während der Arbeit einen Schutzzanzug und rutschfeste Schuhe zu tragen.
- Soll der Aktionsradius des Hochdruckreinigers erweitert werden, empfehlen wir immer die Verlängerung des Hochdruckschlauches.
- Der Betrieb von überheizten Hochdruckreinigern in geschlossenen Räumen ist aus gesundheits- und sicherheitstechnischen Gründen nur unter bestimmten Voraussetzungen gestattet.

*Beachten Sie, daß das Gerät im Heißwasserbetrieb pro Stunde ungefähr 100-150 m<sup>3</sup> Abgase ausstößt. Bei der Montage von Abgas-75 - 76.*

*Es ist für eine ausreichende Frischluftzufuhr sowie eine Ableitung der Abgase über ein ausreichend dimensioniertes Abgasrohr (Mind. 250 mm Durchmesser) zu sorgen.*

*Holen Sie auf jeden Fall die Genehmigung des zuständigen Bezirksschornsteinfegers ein, sobald Sie in geschlossenen Räumen arbeiten wollen.*

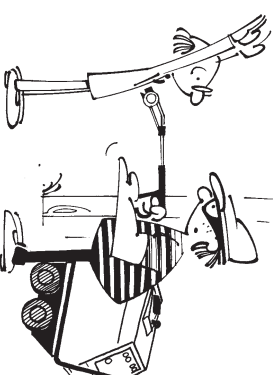

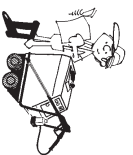

# BESCHREIBUNG

## Aufbau und Arbeitsweise des Hochdruckreinigers

Ihr neuer Hochdruckreiniger entspricht in seinen Funktionen dem Diagramm und in seinem Äußern den Fotos (Nr. 2 - 6). Die Maschine besteht aus einem Niederdruck- und einem Hochdruckteil mit eingebautem Kesselsystem und einer Hochdruckpumpe (2.16). Vom Wasserezugang (2.24) wird das Wasser durch ein Schwimmerventil (2.26) in einen Vorrichtzer (2.7) und zu einem Wasserkasten (2.23) geleitet. Bei maximalem Wasserstand sperrt das Schwimmerventil für die Wasserzufuhr. Ein Teil des Wassers von der Wasserzufuhr (2.24) wird direkt zur Steuereinheit (2.20) geleitet. Wenn der Pistolengriff aktiviert wird, entsteht in der Steuereinheit eine Strömung und via ein Signal vom Strömungswächter (2.21) startet der Hochdruckreiniger. Vom Wasserkasten wird das Wasser in eine dreizylindrische Pumpe, die von einem Elektromotor (2.14) angetrieben wird, angesaugt. Von der Niederdruckkammer der Hochdruckpumpe wird das Wasser durch Saugventile in die Zylinder angesaugt. Hier wird das Wasser unter Druck gesetzt und durch Druckventile, dem Strömungswächter (2.21) und durch eine Heizspirale (2.6) in den Hochdruckteil gepumpt, wo das Wasser entweder mit Heißwasser- oder Dampfbetrieb auf die gewünschte Temperatur erwärmt wird. Die Betriebstemperatur wird auf dem Thermostat (2.32) eingestellt und geregelt. Das Wasser wird weiter durch Druckauslass (2.35) in den Hochdruckschlauch (2.28), zur Pistole (2.29), den Spülröhen (2.30) und durch die Düsen (2.1) und (2.2), gepumpt. Der Betriebsdruck des Hochdruckreinigers kann mit dem Druckregelungsgriff (2.3) gesteuert und vom Manometer (5.2) abgelesen werden. Sofern der Wasserdruck den normalen Betriebsdruck übersteigt, öffnet ein

**Unterspannungsauslöser**  
Sichert den Hochdruckreiniger gegen Wiederstart bei Ausfall der Versorgungsspannung.  
Stoppen Sie den Hochdruckreiniger, indem Sie den Start/Stopp-Schalter (2.33) in die Pos. "0" stellen und dann die Maschine wieder starten.

**Flammenkontrolle**  
Ihre Maschine kann mit Flammenkontrolle ausgestattet sein.  
Die Flammenkontrolle (2.8) sichert, daß die Ölheizung korrekt brennt. Bei einem Verbrenungsfehler wird die Ölheizung nach 10 sek. abgeschaltet. Ist die Ölheizung abgeschaltet, arbeitet die Maschine als Kaltwasserreiniger weiter. Der Hochdruckreiniger wird gestoppt, indem der Start/Stopp-Schalter (2.33) in die Pos. "0" gestellt wird. Finden Sie den Fehler (Störe Störungssuche) und starten Sie die Maschine wieder.

eingebautes Sicherheitsventil den Umlauf und verhindert somit Schäden am Hochdruckreiniger.

Der Strömungswächter unterbricht über ein Magnetventil die Ölheizung, sofern die Wasserversorgung fehlt und verhindert damit eine Überhitzung und ein Trockenlaufen.

Die Ölpumpe (2.9) die von einem Elektromotor angetrieben wird, saugt durch den Ölfilter (2.13) Brennstoff aus dem Öltank (2.11).

Der Hochdruckreiniger kann mit kaltem Wasser, heißem Wasser oder Dampf betrieben werden. Bei Heißwasser- oder Dampfbetrieb wird das Vorlaufwasser auf der Niederdruckseite im Vorwärmer erhitzt.

während es auf der Hochdruckseite mit Hilfe des Brenners (2.10) in der Kesselspirale auf die Betriebstemperatur gebracht wird.

Der Hochdruckreiniger ist mit einer Dampfstufe (2.19) ausgestattet. Bei Wiederumlauf ist es möglich, das Wasser auf 130° C zu erwärmen.

Die Reinigungsmittel werden über das Reinigungsmittelventil (2.17) aus einem externen Behälter zugeführt (2.15) der eventuell auf einem Stativ für Behälter (2.34) angebracht werden kann. Mit dem eingebauten Injektor ist es möglich, bis zu 6% Reinigungsmittel zu dosieren.

Die Dosiervorrichtung fördert das Entkalkungsmittel vom Behälter (3.1) in den Wasserkasten.

- 2.1 Hochdruckdüse
- 2.2 Niederdruckdüse
- 2.3 Druckregelungsgriff
- 2.4 Überkochsicherung
- 2.5 Thermostatfühler
- 2.6 Wärmespirale
- 2.7 Vorwärmer
- 2.8 Flammenkontrolle

- 2.9 Ölpumpe
- 2.10 Brenner
- 2.11 Brennstofftank
- 2.12 Brennstoffniveaukontrolle
- 2.13 Brennstofffilter
- 2.14 Elektromotor
- 2.15 Reinigungsmittelbehälter
- 2.16 Hochdruckpumpe
- 2.17 Reinigungsmittelventil
- 2.18 Zylinderkopf
- 2.19 Dampfstufe
- 2.20 Steuereinheit
- 2.21 Strömungswächter
- 2.22 Schwimmer
- 2.23 Wasserkasten
- 2.24 Wasserzufuhr/Niederdruckteil
- 2.25 Wasserdrukkontrolle/

- 2.26 Wasserversorgung
- 2.27 Schwimmerventil
- 2.28 Hochdruckschlauch
- 2.29 Pistole
- 2.30 Doppeltes Spulrohr
- 2.31 Kranauge
- 2.32 Betriebs thermostat
- 2.33 Start/Stopp-Schalter
- 2.34 Stativ für Reinigungsmittelbehälter
- 2.35 Druckauslass
- 3.1 Behälter für Antikalk
- 4.1 Karoserieschalter
- 4.2 Abzapiung - Kesselhülle
- 5.1 Manometer
- 5.2 Manometer
- 6.1 Betriebslampe
- 6.2 Lampe für Wiederstart
- 6.3 Lampe für Phasenfolgekontrolle
- 6.4 Lampe für Brennstoffniveau
- 6.5 Lampe für Flammenkontrolle
- 6.6 Lampe für Wasserezugangskontrolle

# SICHERHEITSEINRICHTUNGEN

**Karoserieschalter**  
Der Karoserieschalter (4.1) stoppt die Maschine, wenn die Karosserie im Betrieb geöffnet wird.  
Stoppen Sie den Hochdruckreiniger, indem Sie den Start/Stopp-Schalter (2.33) in die Pos. "1" stellen. Schließen Sie die Karosserie und starten Sie die Maschine wieder.

**Überkochsicherung**  
Die Überkochsicherung (2.4) stoppt den Hochdruckreiniger, wenn die Kesselttemperatur 140° C übersteigt.  
Stoppen Sie den Hochdruckreiniger, indem Sie den Start/Stopp-Schalter (2.33) in die Pos. "0" stellen. Lassen Sie den Hochdruckreiniger 15 Min. abkühlen und starten Sie die Maschine wieder.

**Überbelastungssicherung**  
Thermische Ausschalter in der Stromwicklung des Pumpenmotors sichern den Elektromotor gegen Überbelastung. Die Steuerung für alle Kontroll- und Sicherheitsfunktionen

beträgt 24 V Niederspannung. Bei Überbelastung wird der Hochdruckreiniger unterbrochen. Stoppen Sie den Hochdruckreiniger, indem Sie den Start/Stopp-Schalter (2.33) in die Pos. "0" stellen. Lassen Sie den Motor 15 Min. abkühlen und starten Sie die Maschine wieder.

**Phasenfolgekontrolle**  
In Ihrem neuen Hochdruckreiniger ist eine Phasenfolgekontrolle eingebaut die einen Start der Ölheizung verhindert, sofern die Drehrichtung der Maschine verkehrt ist.

**Wasserdrukkontrolle**  
Die Wasserdrukkontrolle (2.25) unterbricht die Ölheizung, wenn der Wasserdruck zu niedrig ist.  
Stoppen Sie den Hochdruckreiniger, indem Sie den Start/Stopp-Schalter (2.33) in die Pos. "0" stellen. Nachdem Sie den Fehler beseitigt haben (siehe Störungssuche) starten Sie die Maschine wieder.

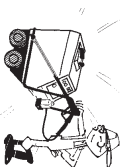

# BEDIENUNGS- UND INBETRIEBNAHMEANLEITUNG

## Transport

Beim Transport des Hochdruckreinigers können die Kranösen (2.31) benutzt werden.

## Hochdruckschlauch

Ihr neuer Hochdruckreiniger ist mit einem kräftigen Hochdruckschlauch versehen. Das Gerät zum Zweck der Fortbewegung nicht am Schlauch ziehen. Auch darauf beachten, daß der Hochdruckschlauch nicht überfahren oder auf andere Weise beschädigt wird. Die Garantie deckt keine geknickten oder überahrene Hochdruckschläuche.

## Lanzens:

Ihr neue Hochdruckreiniger kann mit einer oder mehrerer von folgenden Lanzens ausgestattet sein:

- **Einzellanze**  
ist mit einer festen Sprühdüse mit Möglichkeit für konstanten Druck und Aufbringung von Reinigungsmittel, ausgerüstet. Wird mittels des Pistolengriffs bedient.

- **Doppellanze**  
ist mit einer festen Sprühdüse und zwei Lanzens mit Möglichkeit für Druckregelung und Auflegen von Reinigungsmittel, ausgerüstet. Wird mittels des Pistolengriffs und Reguliergriffs bedient.

- **SPECTRUM Lanze**  
ist mit einer festen Hochleistungssprühdüse und zwei Lanzens mit Möglichkeit für Druckregelung und Auflegen von Reinigungsmittel, ausgerüstet. Wird mittels des Pistolengriffs und Reguliergriffs bedient.

- **Turbo Laser Lanze**  
ist mit einem patentierten Düsesystem ausgerüstet, das einen vergrößerten Reinigungseffekt leistet, so wohl als zwei Lanzens mit Möglichkeit für Druckregelung und Auflegen von Reinigungs-mittel. Wird mittels des Pistolengriffs und Reguliergriffs bedient.

- **Dampflanze**  
ist mit einer festen Flachstrahl Düse und einer Lanze versehen, welches einen konstanten Druck ermöglicht. Wird über den Handgriff aktiviert.

**Achtung: Bei Anwendung des Turbo Lasers darf die Temperatur 90° C nicht überschreiten.**

## Fließsandfilter

Falls Sie Wasser verwenden, das Fließsand enthält, muß ein Fließsandfilter montiert werden. Der Filtersatz kann nach Bedarf gewechselt werden.

Falls Sie den Fließsandfilter nicht montieren, besteht das Risiko, daß sich der Fließsand in der Anlage festsetzt. Dieses kann Schäden in der ganzen Maschine zur Folge haben. Dies deckt die Garantie nicht ab.

## Start

1. Motorabel anschließen, Bemerken Sie die Anschlußspannung und die

Stromstärke:	
3x200 V, 50/60 Hz,	22/23 A
3x230 V, 50/60 Hz,	21 A
3x400 V, 50/60 Hz,	12,5 A
3x415 V, 50 Hz,	12 A

2. Spülen Sie Ihren Wasserzugangsschlauch durch und schließen Sie ihn an den Hochdruckreiniger an. Der Schlauch muß min. 3/4" sein.  
Der Druck des Wasserzulaufes darf bei Betrieb max. 10 bar und min. 1 bar (N/G-6402A) / 1,5 bar (N/G-6602A) betragen. Den Ölstand der Pumpe kontrollieren. Er darf nur bei Stillstand abgelesen werden. Das Öl soll am Strich "Max" des Schnauglases sein. Wenn nötig Öl im Ölglass nachfüllen (Öltyp: Technische Daten sehen), und Entkalkungsmittel dem Tank (3. 1) zusetzen. Öffnen Sie die Wasserzulehr: Füllen Sie Dieselföl nach.

3. Den Hochdruckschlauch an den Hochdruckreiniger anschließen. Schließen Sie den Hauptschalter und starten Sie den Hochdruckreiniger, indem Sie den Start/Stop-Schalter (2.33) in die Pos. "1" drehen.

4. Kontrollieren Sie die Meldelampen auf dem Kontrollpult. Nur die grüne Betriebslampe (6. 1) soll leuchten. Sofern die übrigen Lampen leuchten, ist der Hochdruckreiniger nicht betriebsklar (siehe Störungssuche).

5. Der Hochdruckschlauch und die Pistole werden durchgespült. Lassen Sie den Hochdruckreiniger anfahren bis ein stabiler Druck erreicht ist (Entlüftung des Hochdruckreinigers und des Schlauches). Die Lanze auf die Pistole montieren. Der Hochdruckreiniger ist nun als gewöhnlicher Kaltwasserreiniger betriebsklar.

6. Die Pistole (2.29) aktivieren und mit Hilfe des Druckregelungs-handgriffes können Sie den Druck des Hochdruckreinigers bis zum max. Druck stufenlos hochregeln.

7. Drehen Sie den Start/Stop-Schalter (2.33) in die Stellung "0" und stellen Sie das Betriebsstromelement auf die gewünschte Temperatur ein. Jetzt kann der Hochdruckreiniger als Heißwasserreiniger arbeiten.

8. Kontrollieren Sie die Meldelampe (6.5) für Flammenkontrolle. Sofern diese leuchtet - siehe Störungssuche.

## Stillstand

Wird der Pistolengriff (2.29) losgelassen, stoppt der Wasserzufluß. Für den Wiederstart muß nur der Pistolengriff erneut gedrückt werden.

Der Hochdruckreiniger wird gestoppt, indem man den Start/Stop-Schalter (2.33) in die Stellung "0" dreht. Schalten Sie den Hauptschalter des Hochdruckreinigers aus und schließen Sie die Wasserversorgung. Die Pistole sollte immer mit der Sicherung am Handgriff abgeschlossen werden, wenn das Spülrohr aus der Hand gelegt wird. Damit wird verhindert, daß Unbeteiligte den Hochdruckreiniger nicht unmittelbar anwenden können.

## Signallampen

Der 6000 ist auf dem Frontpult mit 6 Signallampen versehen:

- (6. 1) Betriebslampe - leuchtet bei normalem Betrieb  
(6. 2) Restart (Wiederstart) Start/Stop-Schalter wird in Pos. "0" gestellt, die Störung beseitigt und der Hochdruckreiniger wieder gestartet.  
(6. 3) Lampe für Phasenfrequenzkontrolle  
(6. 4) Lampe für Brennstoffniveau  
(6. 5) Lampe für Flammenkontrolle  
(6. 6) Lampe für Wasserzugangskontrolle  
Bei normalem Betrieb darf nur die grüne Betriebslampe leuchten. Sofern eine oder mehrere der anderen Signallampen leuchten, ist der Hochdruckreiniger nicht betriebsklar (sehen Sie Störungssuche).

## Betriebsthermometer

Die Heißwassertemperatur kann mit dem Betriebsthermometer (2.32) von 40° C bis 80° C (N/G-6402A) / von 40° C bis 90° C (N/G-6602A) geregelt werden.

## Dampfstufe

Der Hochdruckreiniger ist mit einer speziellen Dampfstufe ausgerüstet. Bei einer kombinierten Einstellung des Betriebsthermostaten (2.32) und der Dampfstufe (2. 19) ist es möglich stufenlos die Temperatur von 40° C bis 130° C zu variieren. Nur bei ganz offenem Betriebsthermostat und offener Dampfstufe gibt der Reiniger Dampf bis 130° C ab. Bei der Verwendung der Dampfstufe laufen ungefähr 40% des Zulaufwassers zurück zur Saugseite der Pumpe, womit die Temperatur auf das Maximale erhöht wird. Die Dampfsteue kann darüber hinaus als stufenlose Druckregelung von 70 bis 200 bar (N/G-6402A), von 70 bis 215 bar (N/G-6602A) angewandt werden. Dies ergibt, daß die Wassermenge beispielsweise bei 70 bar um 40% reduziert wird.

NB: Die Dampflanze soll immer in Verbindung mit der Dampfstufe benutzt werden.

## Brennstoffniveaukontrolle

Die Brennstoffniveaukontrolle (2. 12) unterbricht die Ölheizung bei zu niedrigem Ölstand im Brennstofftank. Ist die Ölheizung unterbrochen, läßt die Maschine als Kaltwasserreiniger weiter.  
Der Hochdruckreiniger wird gestoppt, indem der Start/Stop-Schalter (2.33) in die Pos. "0" gestellt wird. Diesöl wird nachgefüllt und die Ölheizung neu gestartet.

## Verwendung von Reinigungsmitteln

Stecken Sie zunächst den Reinigungsmittelschlauch mit Filter in einen Reinigungsmittelkanister.

Anschließend können Sie mit dem Reinigungsmittel-Regulator (2. 17) die Beimischung von 0-6% einstellen und so bei stark verschmutzten Teilen gute Reinigungs-ergebnisse erzielen.

Verwenden Sie nie Reinigungsmittel, die nicht für Hochdruckreinigungsergeräte ausdrücklich vorgesehen sind.

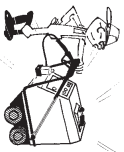

# WARTUNG UND INSTANDHALTUNG

## Ölstand

Der Ölstand der Pumpe muß regelmäßig auf dem Schauglas kontrolliert werden. Das Öl soll auf der Markierung "MAX" stehen. Der Ölstand soll nur bei Stillstand abgelesen werden. (Oltyp: technische Daten sehen).

## Ölwechsel

Das Pumpenöl sollte nach maximal 300 Arbeitsstunden, mindestens jedoch 1 x im Jahr gewechselt werden.

## Wasserfilter

Der Wasserfilter soll nach Bedarf gereinigt werden. Der Wasserzulaufschlauch wird dazu abmontiert und der Wasserfilter herausgenommen.

## Brennstofffilter

Wird Wasser im Brennstofffilter (2.13) festgestellt, werden der Filter und der Brennstofftank entleert, indem man den Bodenpfropfen herausschraubt und den Tank reinigt.

## Turbo Laser

Das Filter in der Lanzenspitze (2.27) des Turbo Lasers muß regelmäßig gereinigt werden. Es befindet sich am Eingang der Lanze, direkt hinter der Schraubkupplung und soll verhindern, daß Umrheinellen wie Kalk und Sand in den Turbo Laser gelangen, wo diese erhöhten Verschleiß, Undichtigkeiten oder im schlimmsten Falle einen Betriebsstopp verursachen können.

Es kann eventuell notwendig sein, das Filter auszuwechseln. In diesem Fall wird mit einem Schraubenzieher durch das Filter gestochen und dieses herausgezogen. Das neue Filter wird mit einem O-Ring montiert und danach in die Lanzenspitze des Turbo Lasers gepreßt. Es muß beachtet werden, daß das Filter mit der richtigen Seite einlegt wird, indem die größte Aurlagefläche zum Kopf des Turbo Lasers zeigt.

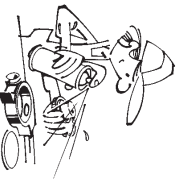

## Frostsicherung

Die beste Frostsicherung ist, wenn Sie Ihren Hochdruckreiniger in einem frostfreien Raum stellen. Ist dieses nicht möglich, wird der Hochdruckreiniger auf folgende Weise gegen Frost geschützt:

Kesselhülle mit (4.2) und Wasserkasten durch öffnen des Bodenpfropfens entleeren. Demontieren Sie den Wasserzulaufschlauch und füllen Sie danach 5 Liter Frostschutzmittel in den Wasserkasten (2.23). Starten Sie den Hochdruckreiniger, aktivieren Sie die Pistole und lassen Sie die Maschine mit offenem Druckregelungsgriff laufen bis das Frostschutzmittel aus den Düsen (2.1) und (2.2) kommt. Lassen Sie den Drücker der Pistole einige Male los um auch Umlauf- und Sicherheitsventil gegen Frost zu schützen. Falls die Maschine mit Dampfströmen ausgestattet ist - ist die Dampfströme zu öffnen und die Prozedur noch einmal ausführen, um die Dampfströmanlage vor Frost zu sichern. Das Frostschutzmittel kann gesammelt und wieder angewandt werden.

## Anti Entkalkung

Um das Ausscheiden von Kalk und das Verstopfen der Rohre, Schläuche und Düsen zu verhindern, wird dem Wasser Anti Entkalkungsmittel im Behälter (3.1) zugesetzt. Auf der Frontplatte ist ein Weider für Antikalk (5.1) angebracht der anzeigt, wann ein Auffüllen notwendig ist.

## Entkalkung

Ungeachtet der Tatsache, daß der Hochdruckreiniger mit einer automatischen Enthärtungsanlage ausgestattet ist, empfehlen wir, besonders wenn mit hartem Wasser gearbeitet wird, den Hochdruckreiniger in bestimmten Abständen zu entkalken. Notwendig ist diese Arbeit dann, wenn der angegebene Arbeitsdruck der Pumpe um mehr als 5 bar überschritten wird, was Sie auf dem Druckmanometer (5.2) ablesen können. Dazu sind folgende Arbeitsschritte erforderlich:

- Stecken Sie den Reinigungsmittel-schlauch in einen Behälter mit saurem Entkalker).
- Entfernen Sie die Lanze von der Hochdruckpistole (2.29) und öffnen Sie den Reinigungsmittel-Regulator (2.17).
- Schalten Sie den Start/Stopp-Schalter in die Position "1", drücken Sie den Schalthebel der Hochdruckpistole und lassen Sie die Maschine in dieser Arbeitsposition 1/2 Minute laufen.
- Lassen Sie den Schalthebel der Hochdruckpistole los, sodaß die Maschine jetzt im Umlaufsystem arbeitet.
- nach 45 Sekunden schaltet die Maschine automatisch ab. Warten Sie dann ca. 5 Minuten, damit das Entkalkungsmittel einwirken kann.
- Schließen Sie den Reinigungsmittel-Regulator (2.17) und nehmen Sie den Reinigungsmittelschlauch ab.
- Schließen Sie den eingangsseitigen

## Wasserzulauf:

- Drücken Sie jetzt den Schalthebel der Hochdruckpistole und lassen Sie die Maschine so lange laufen, bis das Wasser aus dem Wasserkasten verbraucht ist.
- Öffnen Sie anschließend den Wasserzulauf und lassen Sie die Maschine ca. 2 Minuten laufen, damit das Entkalkungsmittel völlig verbraucht ist.
- Überprüfen Sie dabei den Druck am Manometer (25.2), indem Sie die Lanze auf die Hochdruckpistole wieder aufstecken.

Wenn die Entkalkung ausreichend war, mußte jetzt der Druck wieder der Angabe auf dem Typenschild der Maschine entsprechen. Ist das nicht der Fall, muß die Entkalkung wiederholt werden.  
**Hinweis:** Das Bedienungspersonal muß Schutzkleidung und eine Schutzbrille tragen, da Entkalkungsmittel ätzend ist.

## Die Kesselsteinsäure ätzt: Gesichtsschutz, Schutzhandschuhe usw. sollten benutzt werden.

## Reinigung

Halten sie Ihren Hochdruckreiniger immer sauber. Dadurch werden die Lebenszeit und die Funktionseigenschaften der einzelnen Teile beträchtlich erhöht.

## Demontierung/Entsorgung

Alle ausgewechselten Teile wie Wasserfilter, Einsatz für Fließsandfilter, Turbo Laserfilter sowie verunreinigtes Öl und Frostschutzmittel sollten zwecks Entsorgung an den örtlichen zuständigen Stellen abgegeben werden. Soll der Hochdruckreiniger nicht mehr verwendet werden, sind Reinigungsmittel sowie Pumpen- und Statoröl aus ihm abzulassen und gemäß obigen Weisungen einzuliefern. Der Hochdruckreiniger wird ebenfalls bei einer zugelassenen örtlichen Entsorgungsanstalt abgeliefert. Eventuelle anlässlich eines Kundendienstbesuches ausgewechselte Ersatzteile können zwecks Weiterleitung an die zuständige Stelle dem Monteur übergeben werden.



# CHECKLISTE FÜR WARTUNG

<b>Aktivität</b>	<b>Mas/Wo</b>	<b>Wie oft/Wann</b>	<b>Bemerkung</b>
Prüfung	Hochdruckschlauch	Jeden Tag während des Betriebes	Bei Undichtigkeiten Service rufen
Kontrolle	Druckmanometer	Jeden Tag während des Betriebes	Zu hoch/zu niedrig a) Entkalkung b) Service rufen
Reinigung	Wasserfilter	Wöchentlich	
Reinigung	Fließsandfilter	Falls erforderlich	
Prüfung	Dichtheit der Maschine	Jeden Monat	Bei Undichtigkeiten Service rufen
Prüfung	Ölstand der Pumpe	Jeden Tag	Bei hohem Verbrauch Service rufen
Wechsel	Öl in der Pumpe	Nach 300 Stunden,mindestens 1 x im Jahr	
Einstellung	Branner	2 x im Jahr oder wenn erforderlich	Durch Service
Reinigung	Wasserkasten/Heizschlange	1 x im Jahr oder wenn erforderlich	Durch Service
Entkalkung	Heizschlange,Schlauch	Wenn der Druck 5 bar höher ist als angegeben	Sehen Sie Wartung und Instandhaltung
Prüfung	Thermostat	Jeden Monat	Temperatur zu hoch/zu niedrig Service rufen

## STÖRUNGSSUCHE

<b>Signallampe</b>	<b>Ursache</b>	<b>Abhilfe</b>	
	Leuchtet nicht	Hochdruckreiniger ist nicht korrekt ans Netz angeschlossen Keine Versorgungsspannung Keine Versorgungsspannung zur Steuerelektronik	Stecker kontrollieren Sicherungen in der Schalttafel austauscheln Sicherung im Steuerrel austauscheln.

	Leuchtet	Karosserie nicht korrekt geschlossen. Motor überlastet,Kesselspirale zu warm Versorgungsspannung war unterbrochen	Karosserie korrekt schließen und den Hochdruckreiniger wieder starten. Motor abkühlen (15 Min.) und den Hochdruckreiniger wieder starten Hochdruckreiniger wieder starten
---	----------	---	---

	Leuchtet	Kein Brennstoff im Tank	Dieseldl auffüllen und den Hochdruckreiniger wieder starten
---	----------	-------------------------	---

	Leuchtet	Wasserhahn nicht geöffnet Wasserversorgung nicht angeschlossen	Hahn für Zulaufwasser öffnen und den Hochdruckreiniger wieder starten Wasserzulaufschlauch am Hochdruckreiniger montieren und danach wieder starten
---	----------	---	--

	Leuchtet	Phasenreihfolge im Kraftstecker verkehrt	Phasenreihfolge im Kraftstecker tauschen und Hochdruckreiniger wieder starten
---	----------	--	---

	Leuchtet	Keine Flamme	Brennstofffilter austauscheln und den Hochdruckreiniger wieder starten
--	----------	--------------	--





# STÖRUNGSSUCHE

Symptom	Ursache	Abhilfe
Der Hochdruckreiniger startet nicht.	Start/Stopp-Schalter nicht aktiviert. Hochdruckreiniger ist nicht an das Netz angeschlossen. Sicherung durchgebrannt.	Start/Stopp-Schalter in Pos. "1". Den Kraftstecker in die Steckdose stecken und Hauptschalter einschalten. Sicherung auswechseln. Brennt die Sicherung wieder durch, bitte den Kundendienst anrufen. Phasen werden nach Elektrodigramm angeschlossen.
Der Hochdruckreiniger stoppt plötzlich.	Es fehlt eine Phase im Kraftstecker. Sicherung durchgebrannt. Unterspannung. Motor zu warm.	Sicherung auswechseln. Brennt die Sicherung wieder durch, bitte den Kundendienst anrufen. Verlängerungsleitung zu lang, rufen Sie den Kundendienst an. Den Start/Stopp-Schalter in pos. "0" drehen und abwarten, bis der Motor abgekühlt ist. Wiederstart des Hochdruckreinigers. Düse reinigen/auswechseln (siehe technische Daten).
Motor brummt beim Anlauf.	Sicherung durchgebrannt. Fehler im Leitungsnetz.	Sicherung auswechseln. Brennt die Sicherung wieder durch oder brummt der Motor immer noch, bitte den Kundendienst anrufen. Kontrollieren Sie die Phasen im Kraftstecker.
Hochdruckschlauch und Pistole vibrieren.	Luft in der Pumpe. Wassermangel.	Nachspannen des Saugschlauches. Den Saugfilter reinigen. Den Wasserhahn ganz öffnen.
Urnlaufventil "stampft" oder Manometer schwingt bei offener Pistole.	Düse teilweise verstopft.	Düse abmontieren und reinigen.
Sicherheitsventil tritt in Funktion oder Hochdruck-reiniger hat zu hohen Druck.	Vordüse teilweise verstopft. Druckdüse teilweise verstopft. Verkehrte Düse.	Vordüse demonstrieren und reinigen. Druckdüse demonstrieren und reinigen. Düse auswechseln (Siehe technische Daten).
Die Düse wippt nicht.	Turbo Laser schmutzig. Turbo Laser abgenutzt. Filter des Turbo Laser's verstopft. Verkehrte Düse.	Den Turbo Laser zerlegen und reinigen. Die Druckdüse und das Rad wechseln (siehe Instandhaltung) . Filter reinigen/auswechseln (sehen Sie Wartungsanweisung). Düse auswechseln (Siehe Instandhaltung).
Turbo Laser undicht.	Dichtungen defekt.	Undichtigkeit kann bei fortgesetztem Gebrauch selbst dichten. Dichtungen auswechseln (Siehe Instandhaltung).
Keine Reinigungsmittel-Zuführung.	Reinigungsmittelbehälter leer. Reinigungsmittelfilter schmutzig. Dosierungsventil geschlossen.	Nachfüllen. Reinigungsmittelfilter reinigen. Öffnen.
Kessel rauch/qualmt.	Wasser im Brennstoff.	Brennstofftank leeren und reinigen (Siehe Wartungsanweisung).
Maschine gibt plötzlich Dampf ab.	Reinigungsmitteltank leer (Luftzugang). Saugseite der Pumpe undicht (saugt Luft).	Tank auffüllen. Dosierungsventil schließen, Schläuche entlüften. Kontrolle für Undichtigkeit - Schläuche eventuell nachspannen.
Brenner unterbricht im Betrieb.	Thermostat zu niedrig eingestellt. Brennstofffilter schmutzig. Wasser im Brennstoff.	Thermostateinstellung kontrollieren und eventuell neu einstellen. Brennstofffilter reinigen (Siehe Instandhaltung). Brennstofftank leeren und reinigen (Siehe Instandhaltung) .
Brenner startet und stoppt unnormal bei korrektem Arbeitsdruck.	Brennstofffilter schmutzig. Thermostat zu niedrig eingestellt. Thermostat zu niedrig eingestellt.	Brennstofffilter reinigen (Siehe Instandhaltung). Thermostateinstellung kontrollieren und eventuell korrigieren.
Brenner zündet nicht.	Thermostat zu niedrig eingestellt. Brennstofffilter schmutzig. Wasser im Brennstoff.	Thermostateinstellung kontrollieren und eventuell korrigieren. Brennstofffilter reinigen (Siehe Instandhaltung). Brennstofftank leeren und reinigen (Siehe Instandhaltung).
Hochdruckreiniger geht nicht auf max. Druck/Schwingungen im Druck.	Reinigungsmitteltank leer (saugt Luft). Reinigungsmittelschlauch defekt. Saugseite der Pumpe undicht (saugt Luft an). Hochdruckdüse verstopft. Maschine benötigt Entkalkung. Hochdruckdüse verschlissen. Luft in der Anlage.	Tank füllen. Reinigungsventile schließen. Reinigungsmittelschlauch auswechseln. Vor Undichtigkeiten kontrollieren, eventuell nachspannen. Düse vorsichtig demonstrieren und reinigen. Maschine nach Instandhaltungsanweisung entkalken. Neue Düse montieren. Typ bemerken (Siehe technische Daten). Reiniger entlüften. Druckregelungshandgriff öffnen. Pistole aktivieren. Maschine laufen lassen bis ein stabiler Druck erreicht ist. Düse auswechseln. Typ bemerken (Siehe technische Daten).
Wasser erreicht nicht Betriebsstemperatur.	Betriebsthermostat zu niedrig eingestellt. Brennstofffilter schmutzig.	Thermostateinstellung kontrollieren und eventuell korrigieren. Brennstofffilter reinigen (Siehe Instandhaltung).

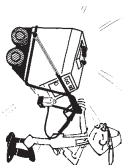

## TECHNISCHE DATEN

	<b>Modell</b>	
	<b>6402A</b>	<b>6602A</b>
Arbeitsdruck	bar	175
Turbodruck	ETP <sub>P</sub> bar	200
Arbeitsdruck mit Dampfstufe	bar	70-80
Arbeitsdruck mit Dampflanze	bar max.	32
Wassermenge	l/h	1380
Wassermenge mit Dampfstufe	l/h	600-720
Temperatur	°C	40 - 130
Temperatur, Normalbetrieb *	°C	80
Temperatur, Dampf *	°C	130
Wärmeleistung	kW	95
Effektverbrauch, Eingang	kW	6,8
Geräuschpegel(BA) (EN 60704-1)(EN ISO3746)	L <sub>pa</sub> /L <sub>wa</sub>	83/98
Stromverbrauch, 3x200 V, 50/60 Hz	A	22/23
Stromverbrauch, 3x230 V, 50/60 Hz	A	21
Stromverbrauch, 3x400 V, 50/60 Hz	A	12,5
Stromverbrauch, 3x415 V, 50 Hz	A	12
Sicherung 3x200 V, 50/60 Hz	A	25
Sicherung 3x230 V, 50/60 Hz	A	25
Sicherung 3x400 V, 50/60 Hz	A	16
Sicherung 3x415 V, 50 Hz	A	16
Reinigungsmittel	%	0 - 6
Zugangsdruck max./min.	bar	10/1,5
Zugangstemperatur max.	°C	20
Brennstoffverbrauch **	l/h	7,4
Pumpeöl, 10W/40	l	0,6
Zylinder	Stück.	3
Umlaufdruck	bar	17
Brechdruck	bar	185
Öldrüse	gal/°	1,75/80
Öldruck max.	bar	13
Brennstofftank	l	30
Doppeltes Spülrohr Hochdruckdüse	Dim.	1509,0
Doppeltes Spülrohr Niederdruckdüse	Dim.	4040
Doppeltes Spülrohr Düsenwinkel	°	15/40
Wasserschluß	Dim.(°)	3/4
Wassertank	l	16
Elektrokabel	m	10
Hochdruckschlauch	m	10
Gewicht	kg	182
Länge	mm	1200
Breite	mm	700
Höhe	mm	890

\* Eingangstemperatur 10°C

\*\* bei Δt =50°C



# FRANÇAIS

Introduction	43
Sécurité	44
Description de la nettoyeuse haute pression de la nettoyeuse haute pression	45
Circuit de sécurité	45
Mise sous tension	45
Contrôle de la flamme	45
Interrupteur de carrosserie	45
Sécurité eau chaude	45
Sécurité de surchauffe	45
Contrôle des phases	45
Contrôle de la pression d'eau (alimentation en eau)	45
Notice d'emploi et de mise en marche	46
Transport	46
Tuyau haute pression	46
Lances	46
Filtres à sable	46
Mise en marche	46
Arrêt	46
Lampes de contrôle	46
Thermostat de fonctionnement	46

Phase vapeur	46
Contrôle du niveau du carburant	46
Admission de détergent	47
Maintenance	47
Niveau d'huile	47
Vidange d'huile	47
Filtres à eau	47
Filtres à carburant	47
Turbo Laser	47
Protection antigel	47
Détartrage	47
Nettoyage	47
Dépose	47
Tableau de contrôle	48
Recherche de pannes	48 - 49
Caractéristiques techniques	50
Déclaration de conformité CE	2
Conduits de fumée	75 - 76
Schéma électrique	77 - 78
Schema de fonctionnement	79
Photo N° 2 - 6	79

## INTRODUCTION

Nous vous félicitons pour l'acquisition de votre nouveau nettoyeur haute pression, N/G-6000.

Nous sommes convaincus que cette machine, produite par l'un des premiers fabricants européens de nettoyeurs haute pression, répondra entièrement à vos attentes. Gerni A/S / Nilfisk-Advance propose une gamme complète de nettoyeurs eau froide et eau chaude ainsi qu'un large assortiment d'équipements.

Pour tirer le meilleur profit de votre nettoyeur nous vous demandons, ainsi qu'à d'éventuels autres utilisateurs, de bien vouloir lire attentivement ce mode d'emploi. Il faut le considérer comme faisant partie intégrante de votre nettoyeur haute pression, et il doit demeurer en permanence accessible à l'utilisateur. Il renferme un résumé des caractéristiques techniques et des conseils d'utilisation.

Le nettoyeur est conçu pour une utilisation simple et rapide. Si toutefois vous rencontrez des difficultés que vous ne pouvez pas résoudre à l'aide de ce mode d'emploi, veuillez vous adresser à notre service après-vente dont l'expérience et les connaissances techniques spécifiques sont à votre entière disposition.

Grâce à ce mode d'emploi, vous obtiendrez un fonctionnement économique et sûr de votre nettoyeur. Comme pour une voiture, la durée de vie de votre appareil sera

prolongée et le rendement sera d'autant plus important, si vous assurez son entretien suivant nos instructions d'utilisation.

Dans ce mode d'emploi, les références des illustrations sont indiquées ainsi, par ex.: (2,28), 2 étant le numéro de l'illustration et 28 celui de la pièce (dans ce cas : le tuyau haute pression).

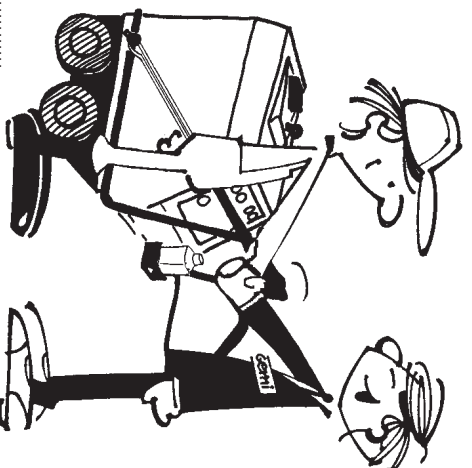

Type: .....

N° : .....

Date d'achat: .....

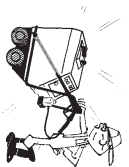

## CONSIGNES DE SECURITE

- L'utilisateur du nettoyeur haute pression doit:
- avoir une bonne connaissance des fonctions de sécurité de l'appareil, de son équipement et de son emploi;
- être bien informé des exigences sanitaires et de sécurité en vigueur pour l'utilisation de l'appareil.

- avoir acquis une maîtrise technique suffisante pour être le mieux possible à l'abri des accidents et des problèmes sanitaires pendant le travail. Il incombe à l'employeur de veiller à ce que tous les utilisateurs du nettoyeur haute pression remplissent ces trois conditions, éventuellement grâce à une formation dirigée par une personne professionnellement qualifiée pour travailler avec un nettoyeur haute pression dans des conditions de sécurité.

Pendant son utilisation, le nettoyeur haute pression doit être dans un état pouvant assurer une sécurité convenable. Ces conditions peuvent être assurées par le changement nécessaire des pièces usées ou défectueuses et par un emploi et des révisions conformes à cette notice d'utilisation.

Les consignes de sécurité suivantes doivent être scrupuleusement respectées:

- \* Le nettoyeur haute pression doit être connecté à une prise de terre conformément aux normes.
- \* La pression maximale et les températures portées sur la plaque signalétique ne doivent pas être dépassées.
- \* En cas d'anomalie de fonctionnement ou de réparation, mettre l'appareil hors service en coupant le courant et fermer l'alimentation en eau.
- \* En fin d'opération, couper le courant et fermer l'alimentation en eau. Toujours verrouiller le pistolet en mettant la sécurité de la détente avant d'abandonner le nettoyeur.
- \* Après l'utilisation de l'eau chaude/étagage vapeur, faire fonctionner le nettoyeur à l'eau froide pendant environ 1 mn.
- \* Pour remplacer le pistolet ou démonter le tuyau, il faut arrêter le nettoyeur et diminuer la pression.
- \* Utiliser exclusivement les tuyaux haute pression d'origine. Ne jamais utiliser d'autres tuyaux qui ne répondent pas aux normes de sécurité exigées par Germl A/S / Nitfisk-Advance. Ne jamais tenter d'effectuer soi-même des réparations sur les tuyaux haute pression.
- \* Hormis l'utilisateur, personne ne doit se trouver dans la zone où il y a un risque d'être atteint par le jet.

\* L'utilisateur doit pouvoir se tenir en position ferme et stable, avec suffisam-

ment d'espace autour de lui, pour lui permettre d'adopter une position de travail convenable. Il doit porter des chaussures souples, adhérentes et non glissantes.

\* Ne pas faire le plein de gas-oil pendant que l'appareil est en marche ou quand il est encore chaud.

\* L'utilisation de machines à gas-oil est, pour des raisons de santé et de sécurité, uniquement autorisée dans le respect de certaines dispositions, par exemple celles concernant l'entrée et l'évacuation d'air.

*Entrée air frais:*

*Il est exigé pour l'appareil une possibilité d'apport d'air frais sous forme de volet à air, de grille ou autre (diamètre 350 mm ou 400x400 mm).*

*Evacuation des gaz:*

*Le nettoyeur à eau chaude rejette entre 120 et 150 m3 de gaz d'échappement par heure. Le passage d'échappement pour un nettoyeur à eau chaude doit avoir au minimum un diamètre de 250 mm et être placé à 150-200 mm au-dessus du rejet de l'appareil. La pose et le montage d'une cheminée/gaine d'échappement doivent normalement être effectuées par un installateur agréé OPQCB, qui assure en même temps le respect des normes officielles. Combinaison de deux ou plusieurs conduits de fumée - veuillez consulter les pages 75 à 76.*

*Selon les conditions climatiques, la cheminée doit être montée avec un volet de fermeture de façon à ce que le froid éventuel ne puisse pas provoquer un éclatement par le gel du serpent in thermique ou de la chaudière.*

*Pour obtenir une combustion optimale, il est nécessaire de procéder à des tests de combustion et à des réglages de brûleur si besoin est, de façon à bénéficier*

*d'une exploitation maximum du carburant et de la capacité thermique tout en évitant l'encrassement du serpent in et de la chaudière.*

\* Ne pas utiliser l'appareil sur une échelle, à moins que celle-ci soit dotée d'une plate-forme avec garde-fou, ou que d'autres dispositions de sécurité donnant au moins les mêmes garanties aient été prises.

\* La lance et le pistolet doivent toujours être tenus à deux mains, et la sécurité de la détente du pistolet ne doit pas être bloquée.

\* Ne jamais diriger le jet d'eau sur des installations électriques ou câbles électriques sous tension. Le jet risque de devenir conducteur.

\* Le jet d'eau sort du gicleur avec une grande puissance. Il est donc dangereux de le diriger sur des personnes ou des animaux.

S'assurer, pendant l'utilisation, que le personnel ne subit pas d'inutiles effets de bruit, vibrations, substances et matériaux. Utiliser par exemple des moyens de protection personnelle. Le plus sûr est de se munir d'un appareil de protection respiratoire alimenté en air. Il n'est pas toujours facile de déterminer le genre de pollution de l'air, car il peut être difficile d'apprécier ce qui peut se détacher des surfaces en contact avec le jet.

\* Il faut normalement se protéger les yeux contre l'aérosol et les gouttes d'eau.

\* Il est conseillé de porter des vêtements de protection pour éviter tout contact involontaire de la peau avec le jet d'eau.

*Il incombe à l'employeur de se tenir informé sur les modifications, les mises à jour, les nouveaux décrets et leurs applications, imposés par la Législation sur le Travail.*

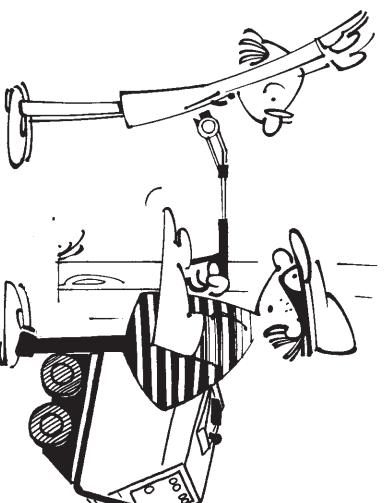

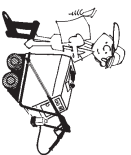

## DESCRIPTION

### Construction et fonctionnement de la nettoyeuse à haute pression

La construction de votre nouvelle nettoyeuse ressort du diagramme de fonctionnement et de la photo no 2 - 6. La machine comprend une partie basse pression, et une partie haute pression avec chaudière incorporée et une pompe haute pression (2.16). De l'arrivée d'eau (2.24), l'eau passe par une vanne (2.26), dans la tour de préchauffage, un pré-réservoir (2.7) puis dans la cuve (2.23). Lorsque l'eau atteint son maximum, la vanne flotteur bloque l'alimentation en eau. Une partie de l'eau passe de l'admission d'eau (2.24) directement à l'unité de commande (2.20). Lors de l'actionnement du pistolet (2.29), il se produit un flow dans l'unité de commande et l'interrupteur de commande émet un signal qui fait démarrer le nettoyeur de haute pression. De la cuve, l'eau est aspirée par la pompe à trois cylindres entraînée par le moteur électrique (2.14). Du bac à eau, l'eau est aspirée par la pompe en passant par les vannes d'aspiration (clapets), pistons, clapets d'échappement, puis guidée en haute pression vers le Flow switch (2.21), le serpentin (2.6) où elle est chauffée à la température désirée.

La température de fonctionnement est réglée au moyen du thermostat (2.32). L'eau sous pression revenant de la chaudière (2.35) passe par le flexible HP (2.28), dans le pistolet (2.29), la lance (2.30) et s'échappe par les gicleurs (2.1) et (2.2).

La pression d'utilisation est réglable directement à la poignée indiquée au manomètre (5.2). Si la haute pression dépasse la pression de service, une vanne de sécurité fonctionne et empêche que la nettoyeuse soit endommagée.

Si l'alimentation en eau est coupée, l'interrupteur (Flow switch) commande et coupe l'électrovanne de la pompe à gas-oil, évitant une surchauffe. La pompe à gas-oil (2.9) entraînée par le moteur électrique, aspire le carburant du réservoir (2.11) en passant par les filtres (2.13).

La nettoyeuse haute pression peut fonctionner à l'eau froide, à l'eau chaude, ou à l'étagé vapeur. Lorsque la machine fonctionne à l'eau chaude ou vapeur, l'eau est chauffée dans la tour de préchauffe, côté basse pression, alors que, du côté haute pression, l'eau est chauffée dans le serpentin à la température de fonctionnement au moyen du brûleur (2.10). La nettoyeuse haute pression est équipée d'un étage vapeur (2.19). Lorsque l'eau est recyclée, il est possible de la chauffer à 130°C.

Un support pour bac à détergent est prévu à l'arrière de la machine (2.34). Un système injecteur aspire le détergent en passant par la vanne de dosage (2.17). Dosage détergent maxi 6%.

La pompe anti-calcaire aspire le produit (anti-tartré) dans le réservoir (3.1) et l'injecte dans la cuve à eau.

- 2.1 Gicleur haute pression
- 2.2 Gicleur basse pression
- 2.3 Poignée de réglage de pression
- 2.4 Sécurité de surchauffe
- 2.5 Sonde thermostat
- 2.6 Serpentin
- 2.7 Tour de préchauffe
- 2.8 Contrôle de la flamme
- 2.9 Pompe à huile
- 2.10 Brûleur
- 2.11 Réservoir à carburant
- 2.12 Contrôle du niveau de carburant
- 2.13 Filtre à carburant

- 2.14 Moteur électrique
- 2.15 Réservoir à détergent
- 2.16 Pompe haute pression
- 2.17 Vanne détergent
- 2.18 Cuiasse de cylindre
- 2.19 Etage vapeur
- 2.20 Unité de commande
- 2.21 Interrupteur de commande
- 2.22 Flotteur
- 2.23 Cuve
- 2.24 Admission d'eau/partie basse pression
- 2.25 Contrôle de la pression de l'eau/alimentation en eau

- 2.26 Vanne flotteur
- 2.27 Partie haute pression
- 2.28 Tuyau haute pression
- 2.29 Pistolet
- 2.30 Lance double
- 2.31 Anneau de lavage
- 2.32 Thermostat de fonctionnement
- 2.33 Bouton marche/arrêt
- 2.34 Support pour bac détergent
- 2.35 Sortie de pression
- 3.1 Réservoir à anti-calcaire
- 4.1 Interrupteur de carrosserie
- 4.2 Bouton de vidange tour de pré-chauffe
- 5.1 Indicateur d'anti-calcaire
- 5.2 Manomètre
- 6.1 Lampe de fonctionnement
- 6.2 Lampe de remise en marche
- 6.3 Lampe pour contrôle des phases
- 6.4 Lampe pour niveau de carburant
- 6.5 Lampe pour le contrôle de la flamme
- 6.6 Lampe pour le contrôle d'arrivée d'eau

## SYSTEMES DE SECURITE

### Déclencheur de tension-0

Assure que la machine ne se remette pas en marche après une panne. Il faut alors arrêter la machine en mettant le bouton marche arrêt (2.33) en position "0", puis remettre la machine en marche.

### Contrôle de la flamme

Votre machine est peut-être équipée d'un contrôle flamme. Le contrôle de la flamme assure que le brûleur à mazout fonctionne comme il faut. S'il y a une anomalie, le brûleur à mazout s'arrête au bout de 20 secondes. Lorsque le brûleur ne fonctionne pas, la machine continue de fonctionner en eau froide.

Arrêtez la nettoyeuse en mettant le bouton marche/arrêt (2.33) en position "0". Trouvez l'origine de la panne en vous servant de la rubrique "recherche pannes", puis remettez la machine en marche.

**Interrupteur de carrosserie**  
L'interrupteur de carrosserie (4.1) arrête la machine si la carrosserie s'ouvre pendant que la machine est en marche. Arrêtez la nettoyeuse en mettant le bouton marche/arrêt (2.33) en position "0". Refermez la carrosserie et remettez la machine en marche

### Sécurité de surchauffe

La sécurité de surchauffe (2.4) arrête la nettoyeuse si la température de la cuve dépasse 140°C. Arrêtez la nettoyeuse en mettant le bouton marche/arrêt (2.33) en position "0". Laissez le moteur refroidir pendant 15 minutes, puis remettez la machine en marche.

### Sécurité thermique du moteur

Les interrupteurs thermiques situés dans le stator du moteur assurent que le moteur électrique ne soit pas en surcharge. Le courant pour toutes les fonctions de contrôle et de sécurité

est de 24V à basse tension. En cas de surcharge la nettoyeuse s'arrête. Arrêtez la nettoyeuse en mettant le bouton marche/arrêt (2.33) en position "0". Laissez la machine refroidir pendant 15 minutes puis la remettre en marche.

### Contrôle des phases

Votre nouvelle nettoyeuse est équipée d'un contrôle de phases incorporé, qui empêche le brûleur de démarrer au cas où le circuit de la machine serait dans le mauvais sens.

### Contrôle de la pression d'eau

Le contrôle de la pression d'eau arrête le brûleur en cas d'arrivée d'eau trop faible. Arrêtez la nettoyeuse en mettant le bouton marche/arrêt (2.33) en position "0". Trouvez l'origine de la panne en vous servant de la rubrique "recherche pannes" et remettez la machine en marche.

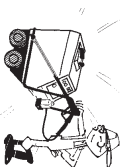

# MISE EN MARCHÉ

## Transport

Pour transporter la machine il convient d'utiliser un anneau de grue (2.31).

## Tuyau haute pression

Votre nouvelle nettoyeuse haute pression est équipée d'un tuyau haute pression fort. N'essayez jamais de tirer la machine par le tuyau haute pression quand vous désirez la déplacer et faites attention à ne pas écraser le tuyau, car cela peut l'endommager. La garantie ne couvre pas les tuyaux haute pression endommagés ou écrasés.

## Lances:

Votre nouveau nettoyeur haute pression peut être équipé d'un ou plusieurs des lances suivantes:

• **Lance simple**  
est fournie avec gicleur à angle fixe et une lance permettant une pression constante et application de détergent. Le maintien de la lance se fait par la poignée pistolet.

• **Lance double**  
Equipe d'un gicleur fixe et deux lances qui vous donnent la possibilité de régler la pression et d'appliquer des détergents. Manier à la poignée de réglage.

• **SPECTRUM lance**  
Est équipée d'un gicleur fixe très efficace et deux lances qui vous donnent la possibilité de régler la pression et d'appliquer des détergents. Manier à la détente du pistolet et à la poignée de réglage.

• **Turbo Laser lance**  
Est équipée d'un système de gicleur breveté qui augmente l'efficacité du nettoyage et deux lances qui vous donnent la possibilité de régler la pression et d'appliquer des détergents. Manier à la détente du pistolet et à la poignée de réglage.

**NB: Lorsque vous utilisez le Turbo laser, la température maximum ne doit pas dépasser 90°.**

## • Lance vapeur

La lance à vapeur est équipée d'un bec à jet plat fixe et d'un tuyau, ce qui permet de conserver une pression constante. Elle est activée par la poignée du pistolet.

## Fitres à sable

Si vous utilisez de l'eau qui contient du sable, vous devez monter un filtre de sable. Le cartouche de filtre peut être changé selon les besoins.

Si vous ne mettez pas de filtres à sable, vous risquez que le sable se dépose dans la machine et provoque une panne. La garantie ne couvre pas de tels endommagements.

## Mise en marche

1. Branchez le câble électrique. Vérifiez la tension et l'ampérage de la nettoyeuse:  
3x200 V, 50/60 Hz 22/23 A  
3x230 V, 50/60 Hz 21 A  
3x400 V, 50/60 Hz 12,5 A  
3x415 V, 50 Hz 12 A

2. Nettoyez votre tuyau d'arrivée d'eau, et montez le sur la nettoyeuse. Le tuyau doit être de 3/4" au minimum. La pression d'arrivée d'eau ne doit pas dépasser 10 bars et au minimum 1 bar(N/G-6602A) / 1,5 bar(N/G-6402A) lors du fonctionnement. Contrôlez le niveau d'huile de la pompe. Ne contrôlez le niveau d'huile que lorsque la machine est à l'arrêt. Le niveau d'huile doit être au marquage "max" du verre d'huile. Si nécessaire, de l'huile peut être rajouté par le verre d'huile(Type d'huile: voir caractéristiques techniques). Ajoutez de l'Anti-calcaire dans le réservoir (3.1). Ouvrez pour l'alimentation d'eau. Remplissez le réservoir de carburant(2.1) avec du gas-oil.

3. Montez le tuyau haute pression à la nettoyeuse haute pression. Actionnez l'interrupteur principal et mettez la machine en marche en mettant le bouton marche/arrêt (2.33) en position "1".

4. Vérifier les lampes de contrôle situées sur le tableau de contrôle. Seule la lampe de fonctionnement verte (6.1) doit être allumée. Si toutefois, les autres lampes sont allumées la machine n'est pas prête à fonctionner. (Voir la rubrique "recherche pannes").

5. Nettoyez le tuyau haute pression et le pistolet. Laissez marcher la machine jusqu'à ce qu'une pression constante soit obtenue. (Aération de la nettoyeuse et du tuyau). Montez ensuite la lance sur le pistolet. Le nettoyeur est maintenant prêt à fonctionner eb tabt que nettoyeur eau froide.

6. Actionnez le pistolet (2.29). A l'aide de la poignée de réglage de pression, vous pouvez régler la pression progressivement jusqu'à la pression maximum du nettoyeur.

7. Tournez le bouton marche/arrêt (2.33) et mettez le en position "0", puis réglez le thermostat de fonctionnement à la température désirée. la machine fonctionne alors comme nettoyeuse eau chaude.

8. Vérifiez la lampe indicatrice (6.5) pour le contrôle de la flamme. Si la lampe s'allume consultez la rubrique "recherche pannes".

## Arrêt

Quand le pistolet est lâché, la machine s'arrête. Pour remettre la machine en marche, il suffit d'actionner le pistolet. Tournez le bouton marche/arrêt (2.33) en position "0" et la nettoyeuse s'arrête. Coupez l'alimentation en électricité en actionnant l'interrupteur principal puis coupez l'alimentation en eau.

En déposant la lance, fermez toujours le pistolet avec l'arrêt à la poignée de sorte

que la nettoyeuse ne soit pas utilisée par un tiers.

## Lampes indicatrices

La nettoyeuse 6000 est équipée de 6 lampes indicatrices situées sur le tableau avant.

- (6.1) Lampe de fonctionnement - s'allume lorsque la machine est en marche.
- (6.2) Redémarrage - Mettez le bouton marche/arrêt en position "0", trouvez l'anomalie puis remettez la machine en marche.
- (6.3) Lampe de contrôle des phases.
- (6.4) Lampe pour le niveau du carburant.
- (6.5) Lampe de contrôle de la flamme.
- (6.6) Lampe de contrôle de l'arrivée d'eau.

Lorsque la machine fonctionne, seule la lampe verte doit être allumée. Si toutefois une ou plusieurs des autres lampes s'allument c'est que la machine n'est pas prête à fonctionner. (Consultez la rubrique "Recherche pannes").

## Thermostat de fonctionnement

Le thermostat de fonctionnement (2.32) peut régler la température de l'eau chaude de 40 à 80°C (N/G-6402A), de 40 à 90°C (N/G-6602A).

## Étage vapeur

La nettoyeuse haute pression est équipée d'un étage vapeur spécial. En réglant en même temps le thermostat de fonctionnement (2.32) et l'étage vapeur (2.19), la température varie progressivement de 40 à 130°. La machine peut produire de la vapeur jusqu'à 130° uniquement si le thermostat de fonctionnement et l'étage vapeur sont ouverts à fond. Lorsque vous utilisez l'étage vapeur, 40° de l'eau est recyclée dans la pompe et la température peut alors atteindre son maximum.

L'étage vapeur peut également servir à régler progressivement la pression de 70 à 200 bars (N/G-6402A), de 70 à 215 bars (N/G-6602A). A 70 bars, par exemple, le débit d'eau est réduit de 40 %.

NB: Toujours utiliser la lance à vapeur avec le dispositif à vapeur.

## Contrôle du niveau du carburant

Le contrôle du niveau de carburant (2.12) arrête le brûleur à mazout si le niveau d'huile dans le réservoir à carburant est trop bas. Lorsque le foyer est éteint, la machine continue de fonctionner à l'eau froide. Arrêtez la machine en mettant le bouton marche/arrêt (2.33) en position "0". Eplissez de mazout et redémarrer le brûleur.

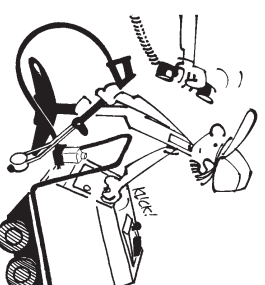



### Utilisation de détergents

Utiliser uniquement les détergents spécialement développés pour les nettoyeurs haute pression Nilfisk-Advance. Ils sont économiques, n'agressent pas les surfaces et nuisent le moins possible au nettoyeur et à l'environnement.

1. Mettre le tuyau d'aspiration de détergent avec le filtre dans le

bidon de détergent. S'assurer que le filtre descende bien dans le détergent.

2. Régler le dosage désiré sur la vanne de dosage (2.17).

Après usage de détergent, rincer la pompe en la laissant fonctionner quelques minutes avec le filtre à déter-

gent plongé dans l'eau claire.  
**ATTENTION:** La vanne de dosage doit être en position "0" lorsque les détergents ne sont pas utilisés. Autrement, la pompe aspirerait de l'air.

## MAINTENANCE

### Niveau d'huile

Contrôlez régulièrement le niveau d'huile de la pompe sur la jauge d'huile. Le niveau d'huile doit être au marquage "max".

Le niveau d'huile doit être lu pendant l'arrêt de la machine. Remplissez si nécessaire d'huile dans le verre d'huile. Type d'huile: voir caractéristiques techniques).

### Vidange d'huile

Il faut vidanger et renouveler l'huile après 300 heures de fonctionnement, au moins une fois par an. Il faut également changer l'huile si elle contient de l'eau (pour le type d'huile, voir les "caractéristiques techniques").

### Filtres à eau

Nettoyez le filtre à eau selon les besoins. Démontez le tuyau d'arrivée d'eau et retirez le filtre à eau.

### Filtre à carburant

Si vous constatez qu'il y a de l'eau dans le filtre à gas-oil (2.13), il faut remplacer le filtre, puis vider le réservoir à carburant (2.11) en démontant le bouchon situé au fond du réservoir pour pouvoir nettoyer ce dernier.

### Gicleur Turbo Laser

Nettoyer régulièrement le filtre dans la lance du Turbo Laser. Le filtre est situé sur l'orifice d'arrivée du pistolet et empêche les impuretés d'entrer dans le Turbo Laser, où ces particules provoqueraient l'usure, des fuites, ou au pire, une panne de l'appareil.

Il peut s'avérer nécessaire de changer le filtre. Dans ce cas, passer un tournevis à travers le filtre, et le retirer. Monter le nouveau filtre avec un joint torique et l'entonceur dans l'orifice d'arrivée d'eau. Faire attention à ce que la partie la plus large du filtre soit dirigée vers la tête du Turbo Laser.

Lors de révision ou de remplacement de pièces dans le Turbo Laser, enduire les pièces métalliques de produit ayant les caractéris-

tiques suivantes:

- a. Hydrofuge
- b. Protecteur anti-corrosif
- c. Lubrifiant et nettoyant

Ce traitement de protection est également conseillé avant tout stockage prolongé du nettoyeur.

### Protection antigel

La meilleure façon de protéger la nettoyse contre le gel est de la mettre dans un local où la température n'est pas inférieure à 0°. Si cela n'est pas possible, votre nettoyse est protégée contre le gel de la façon suivante:

Vidangez la tour de préchauffage en enlevant le bouchon du fond. Démontez le tuyau d'arrivée d'eau, puis versez 5 litres de liquide antigel dans la cuve (2.23). Mettez la machine en marche, actionnez le pistolet, et laissez la machine fonctionner avec la poignée de réglage de pression ouverte jusqu'à ce que le liquide antigel coule par le gicleur (2.1) et (2.2). Lâchez la détente du pistolet à plusieurs reprises afin de protéger la vanne by-pass et la vanne de sécurité contre le gel. Si votre machine est équipée étage vapeur, mettez l'étage vapeur en position marche et répétez la procédure afin de protéger le système. L'antigel peut être recueilli et réutilisé.

### Anti-calcaire

Afin d'éviter des dépôts de calcaire dans les conduits, les tuyaux ou des vannes obstrués, il convient d'ajouter du produit anti-calcaire à l'eau du réservoir (3.1). L'indicateur d'anti-calcaire (5.1) situé sur le panneau avant indique lorsqu'il est nécessaire de mettre du produit.

### Détartrage

Bien que le nettoyeur soit équipé d'un système anti-calcaire, il est conseillé de détarrer l'appareil régulièrement. En outre, il faut procéder au détartrage si la pression de l'appareil augmente de 5 bars ou plus, par rapport à la pression de travail.

1. Faire descendre le filtre à détergent rempli d'acide détartreur dans le réservoir.
2. Démontez la lance du pistolet.

3. Mettre le nettoyeur en marche sur la position "1" et le laisser tourner 30 secondes.

4. Actionner le pistolet (2.29) une ou deux fois pour détarrer le système by-pass du nettoyeur.

5. Mettre hors tension le nettoyeur et laisser agir le produit détartreur pendant 5 minutes.

6. Remettre en marche le nettoyeur.

Si la pression n'est pas retombée à la pression de travail, répéter le processus. Après le détartrage, l'appareil doit fonctionner à l'eau propre pour éliminer les résidus d'acide et de calcaire. Actionner le pistolet une ou deux fois afin de rincer le système by-pass du nettoyeur. Ne pas oublier de rincer également le système de détergent (plonger le filtre à détergent dans un seau d'eau claire). Le nettoyeur est alors à nouveau prêt à fonctionner.  
**ATTENTION:** L'acide anti-calcaire est corrosif: il est conseillé à l'utilisateur de se protéger le visage et les mains

### Nettoyage

Prenez soin de bien nettoyer votre nettoyse, vous en prolongerez considérablement sa durée de vie ainsi que son fonctionnement.

### Dépose/destruction

Toutes les pièces ayant été changées telles que filtre à eau, garniture de filtre à sable, filtre de Turbo Laser, ainsi que l'huile de vidange et le liquide antigel doivent être remis aux autorités/institutions locales agréées pour mise en décharge/destruction.

Au moment où le nettoyeur à haute pression est mis hors définitivement, celui-ci est à vider de produits de nettoyage ainsi que d'huile de pompe et de stator et tous ces produits doivent être déposés comme indiqué ci-dessus. Le nettoyeur à haute pression sera également déposé pour destruction dans un établissement autorisé à cet effet.

D'éventuelles pièces détachées ayant été changées lors d'une visite de révision peuvent être confiées au monteur du service après-vente qui se chargera de transmettre ces pièces aux instances compétentes.









## TABLEAU DE CONTROLE

<b>EFFECTUER</b>	<b>QUOI</b>	<b>QUAND</b>	<b>COMMENT</b>
Former	Nouvel utilisateur	Avant qu'il n'utilise la machine	L'utilisateur doit lire le mode d'emploi
Vérifier	Tuyau haute pression	A chaque utilisation	Fuites ? - appeler un echnicien du S.A.Vt.
Vérifier	La pression du manomètre	A chaque utilisation	Trop haute ou trop basse ? - appeler un technicien
Vérifier	Aspiration de détergent	Quotidiennement - en cas d'utilisation de détergent	Pas d'aspiration, fuites ? - appeler un technicien
Nettoyer	Le filtre à eau	Chaque semaine/selon besoin	Voir "Maintenance"
Nettoyer	Le filtre à sable	Selon besoin	Voir "Maintenance"
Vérifier	Les joints	Tous les deux mois	Fuites ? - appeler un technicien
Vérifier	Le niveau d'huile/ pompe	Quotidiennement	Voir "Maintenance"
Procéder	A la vidange d'huile/ pompe	300 heures après la première utilisation. Ensuite une fois par an	Voir "Maintenance"
Ajuster	Le brûleur	2 fois par an ou selon besoin	Appeler un technicien
Nettoyer	Chaudière et serpentín	Annuellement ou selon besoin	Appeler un technicien
Effectuer	Détartrage	Lors d'augmentation de la pression de 5 bars ou plus	Voir "Maintenance"
Vérifier	Thermostat	Tous les deux mois	Température trop élevée ou trop basse ? - appeler un technicien

## RECHERCHE DE PANNES

	<b>Lampe témoin</b>	<b>Cause</b>	<b>Remède</b>
	Est allumée	La carrosserie n'est pas bien fermée. Coupure de courant d'alimentation. Moteur en surcharge/ Serpentin trop chaud.	Bien refermer et remettre en marche. Repositionner le bouton de commande sur la position "0" avant toute autre opération. Laisser refroidir le moteur et remettre en marche le nettoyeur.
	Est allumée.	Réservoir de gas-oil vide	Remplir de gas-oil et redémarrer le nettoyeur.
	Est allumée.	L'alimentation d'eau est coupée. L'alimentation d'eau n'est pas branchée.	Ouvrir l'alimentation en eau et redémarrer le nettoyeur. Monter le tuyau d'alimentation d'eau sur le nettoyeur et redémarrer
	Est allumée.	Mauvais ordre des phases dans la prise.	Changez l'ordre des phases et remettre en marche.



Est allumée

Pas de flamme





# RECHERCHE DE PANNES

DEFAUTS	CAUSES	REMEDES
La nettoyeuse HP ne démarre pas.	Actionnez le bouton marche/arrêt. La nettoyeuse n'est pas connectée à l'électricité. Un fusible a sauté.	Mettez le bouton en position "1". Mettez la prise de courant et tournez l'interrupteur principal. Changez le fusible et si celui-ci saute encore, contactez le S.A.V. Montez la phase selon le diagramme.
La nettoyeuse HP s'arrête soudainement.	Manque phase dans la prise de courant. Un fusible a sauté. Sous-tension. Moteur trop chaud.	Changez le fusible. Si celui-ci saute encore contactez le S.A.V. Le câble prolongateur trop long. Contactez le S.A.V. Mettez le bouton marche/arrêt en position "0", et attendez que le moteur refroidisse et mettre en marche encore une fois. Changez le gicleur et nettoyez-le. (Voir Notice Technique).
Moteur bourdonne au démarrage. Vibrations au tuyau HP et au pistolet.	Air dans la machine. Manque d'eau. Gicleur bouché en partie.	Changez le fusible. Si celui-ci saute encore ou si le moteur bourdonne, appelez le S.A.V. Resserrez le tuyau d'aspiration. Nettoyez le filtre d'aspiration. Démontez et nettoyez le gicleur.
Vanne By-Pass plionne ou le manomètre oscille à l'ouverture du pistolet.	Gicleur avant en partie bouché. Gicleur de pression en partie bouché. Mauvais gicleur.	Démontez et nettoyez le gicleur avant. Démontez et nettoyez le gicleur de pression. Démontez le gicleur. (Voir Notice Technique).
Vanne de sûreté se met en marche ou la pression de la machine est trop élevée. Gicleur ne bascule pas.	Turbo Laser sale. Turbo Laser utilisé. Filtre Turbo Laser bouché. Mauvais gicleur.	Changez le gicleur de pression et la roue. (Voir Maintenance). Démontez et nettoyez le filtre. (Voir Maintenance). Changez le gicleur.
Le Turbo Laser fuit.	Joints défectueux.	En utilisation continue la fuite peut s'étancher. Changez les joints. (Kit de service).
Pas d'admission de détergent.	Réservoir de détergent vide. Filtre de détergent sale. Vanne doseuse fermée.	Le remplir. Nettoyez le filtre. Ouvrir.
La chaudière fume.	Eau dans le carburant.	VIDEZ le réservoir à carburant et nettoyez-le (Voir Maintenance).
La machine dégage soudainement de la fumée.	Réservoir à produit nettoyant vide. (Aspire de l'air). Fuite de la pompe. (Aspire de l'air).	Le remplir. Fermez la vanne doseuse, aérez les tuyaux. Contrôlez les fuites éventuelles et resserrez le collier de serrage.
Le brûleur s'arrête pendant le fonctionnement.	Le thermostat est réglé trop bas. Filtres à carburant sales. Eau dans le carburant.	Contrôlez le niveau du thermostat et églez-le. Les nettoyer. (Voir Maintenance). VIDEZ le réservoir et nettoyez-le. (Voir Maintenance).
Le brûleur se met en marche et s'arrête de façon anormale alors que la pression de travail est correcte.	Le filtre à carburant est sale. Le thermostat est réglé trop bas.	Changez le. (Voir Maintenance). Changez le. (Voir Maintenance). Contrôlez le niveau du thermostat et réglez-le.
Le brûleur ne s'allume pas.	Le thermostat est réglé trop bas. Filtres à carburant sales. Eau dans le carburant.	Contrôlez le niveau du thermostat et réglez-le. Les nettoyer. VIDEZ le réservoir et nettoyez-le. (Voir Maintenance).
Le brûleur ne s'allume pas.	Le thermostat est réglé trop bas. Filtres à carburant sales. Eau dans le carburant.	Contrôlez le niveau de thermostat et réglez-le. Les nettoyer. (Voir Maintenance). VIDEZ le réservoir et nettoyez-le. (Voir Maintenance).
La nettoyeuse HP n'atteint pas une pression maximum la pression est variable.	Réservoir à détergent vide. (Aspire de l'air). Tuyaux à détergent défectueux. La pompe fuit. (Aspire de l'air). Le gicleur haute pression est bouché. La machine demande à être détartrée.	Le remplir et fermez les vannes à détergent. Changez les tuyaux. Vérifiez les fuites et resserrez le collier de serrage. Démontez le gicleur et nettoyez-le. Nettoyez la machine en suivant les précautions mentionnées.
	Le gicleur haute pression est utilisé. Air dans la machine. Mauvais gicleur.	Montez un nouveau gicleur. Faites attention au modèle. (Voir Notice technique). Aérez la machine. Ouvrez la poignée de réglage de pression, actionnez le pistolet. Laissez fonctionner la machine jusqu'à pression stable. Le changer. Faites attention au modèle (Voir Notice technique). Voir caractéristiques techniques.
L'eau n'atteint pas la température de fonctionnement.	Pression d'alimentation d'eau trop faible Filtre d'eau bouché.	Contrôlez le niveau du thermostat et corrigez-le. Nettoyez les filtres. (Voir Maintenance). Détartré la machine. (Voir Maintenance). Appeler un technicien.

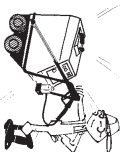

## CARACTERISTIQUES TECHNIQUES

<b>Modèle</b>	<b>6402A</b>	<b>6602A</b>
Pression de travail	bar 160	175
Effet turbo	ETP-bar 200	215
Pression de travail avec étage vapeur	bar 70-80	70 - 80
Pression de lance à vapeur	bar max. 32	32
Débit d'eau, Débit d'eau avec étage vapeur	l/h 1380	1170
Température	°C 40 - 130	600-720
Température, fonctionnement normal *	°C 80	40 - 130
Température, vapeur *	°C 130	80
Chaleur	kW 95	95
Puissance du moteur, consommée	kW 6,8	6,8
Niveau sonore dB(A) (EN 60704-1)(EN ISO3746)	Lpa/Lwa 83/98	83/98
Ampérage 3x200V, 50/60 Hz	A 22/23	22/23
Ampérage 3x230V, 50/60 Hz	A 21	21
Ampérage 3x400V, 50/60 Hz	A 12,5	12,5
Ampérage 3x415V, 50 Hz	A 12	11,5
Fusibles 3x200V, 50/60 Hz	A 25	25
Fusibles 3x230V, 50/60 Hz	A 25	25
Fusibles 3x400V, 50/60 Hz	A 16	16
Fusibles 3x415V, 50 Hz	A 16	16
Détergent	% 0 - 6	0 - 6
Pression d'entrée max/min	bar 10/1,5	10/1
Température d'entrée maximum	°C 20	20
Consommation de carburant **	l/h 7,4	7,4
Huile pour pompe, 10W/40	l 0,6	0,6
Cylindre	pcs. 3	3
Pression by-pass	bar 17	17
Pression d'ouverture	bar 185	205
Gicleur à huile	gal./° 1,75/80	1,75/80
Pression de l'huile maximum	bar 13	13
Réservoir à carburant	l 30	30
Lance double, Gicleur haute pression	dim. 1509,0	1507,0
Lance double, Gicleur basse pression	dim. 4040	4040
Lance double, coudes de gicleur	° 15/40	15/40
Connexion d'eau	din(") 3/4	3/4
Réservoir à eau	l 16	16
Cable électrique	m 10	10
Tuyau haute pression	m 10	10
Poids	kg 182	182
Profondeur	mm 1200	1200
Largeur	mm 700	700
Hauteur	mm 890	890

\* Lors d'une température d'arrivée d'eau à 10°C

\*\* ΔT = 50°C

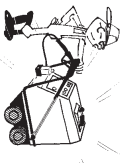

# NEDERLANDS

Inleiding	51	Taploze stoomregeling	54
Veiligheidsinstructies	52	Brandstofniveaucontrole	54
Beschrijving van de hogedrukreiniger	53	Schoonspuiten met reinigingsvloeistoffen	55
Opbouw en werking van de hogedrukreiniger	53	Onderhoud	55
Beveiligingscircuit	53	Oliepeli	55
0 - Spanningsbeveiliging	53	Olle verversen	55
Vlambeveiliging	53	Waterfilter	55
Kapbeveiliging	53	Brandstoffilter	55
Thermische beveiliging tegen oververhitting	53	Turbo Laser	55
Thermisch relais	53	Beveiliging tegen vorst	55
Draairichtingsbeveiliging	53	Antikalk	55
Waterdrukreveiliging (watervoorziening)	53	Schoonmaken	55
Demonteren	53	Onderhoudskontrolelijst	56
Bediening en ingebruikname	54	Storingen verhelpen	56-57
Transport	54	Technische gegevens	58
Hogedrukslang	54	EG-conformiteitsverklaring	2
Lansen	54	Rookkanalen	75 - 76
Zandfilter	54	Elektrisch schema	77 - 78
Starten	54	Funktieschema	79
Uitschakelen	54	Foto nr. 3-6	79
Indikatielampjes	54		
Bedrijfsthermostaat	54		

## INLEIDING

Gefeliciteerd met uw nieuwe hogedrukreiniger.

Wij zijn ervan overtuigd, dat het produkt volledig aan de verwachtingen zal voldoen omdat de apparatuur wordt geproduceerd door één van Europa's meest voraansstaande fabrieken op het gebied van hogedrukreinigers, Gerri AIS / Nilfisk-Advance voorziet in de behoefte van alle bedrijfstakken met een compleet programma van koud- en heetwaterreinigers, evenals een uitgebreid assortiment hulpstukken.

Voor een optimaal gebruik van uw hogedrukreiniger is het noodzakelijk dat de gebruiksaanwijzing door u en eventuele andere operators zorgvuldig gelezen wordt. Beschouw de gebruiksaanwijzing als een vast onderdeel van de hogedrukreiniger en houd deze dus altijd bij de hand. De gebruiksaanwijzing geeft een kort overzicht over de opbouw en bediening van de hogedrukreiniger.

De hogedrukreinigers zijn zodanig geconstrueerd, dat ze eenvoudig en snel te bedienen zijn. Als er desondanks nog problemen ontstaan die u niet met behulp van de gebruiksaanwijzing kunt oplossen, kunt u altijd contact opnemen met onze service-afdeling die de nodige kennis en ervaring heeft om u te helpen uw problemen op te lossen.

Als u deze gebruiksaanwijzing volgt, kunt u ervan verzekerd zijn dat u uw hogedrukreiniger optimaal kunt benutten. Uw hoge-

drukreiniger fungeert effectiever en de levensduur ervan wordt verlengd als u de onderhoudsvorschriften in de gebruiksaanwijzing opvolgt, zoals bij een auto.

Wij adviseren onze klanten een onderhoudscontract af te sluiten voor een bepaald aantal servicebezoeken, afhankelijk van de mate van gebruik en de bedrijfsomstandigheden. Onze serviceafdeling verstrekt graag nadere informatie.

In de gebruiksaanwijzing wordt verwezen naar de afbeeldingen aangeduid als bijv. (2,28), d.w.z. afbeelding nr. 2 en onderdeel nr. 28 (in dit geval de hogedrukslang).

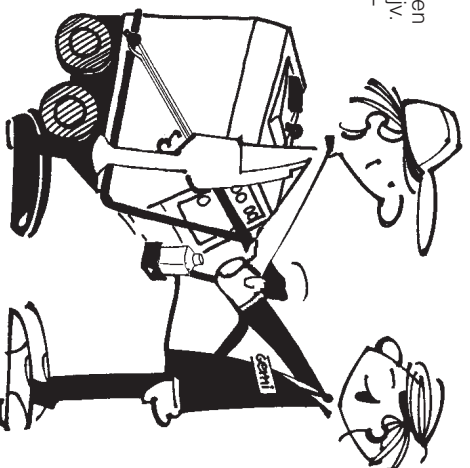

Type: .....

Nr.: .....

Datum van aankoop: .....

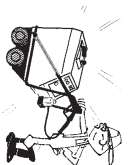

## VEILIGHEIDSIJNSTRUKTIES

- Degenen die met een hogedrukreiniger werken moeten:
  - een goede kennis hebben van de werking van het apparaat, de veiligheid ervan en hoe het onderhouden moet worden.
  - ingelicht zijn over de veiligheids- en gezondheidsrisico's die gelden voor het werken met de apparatuur.
  - zich een juiste arbeidstechniek toegevend hebben om ongelukken en gevaar voor de gezondheid te voorkomen.

Het is de plicht van de werkgever om er voor te zorgen dat iedereen die met de hogedrukreiniger werkt voldoet aan deze 3 eisen, eventueel door er voor te zorgen dat een nieuwe operator instructies krijgt van iemand die ervaring heeft met het werken met de hogedrukreiniger.

Jongeren onder de 18 jaar mogen niet werken met een hogedrukreinigingsinstallatie met een bedrijfsdruk boven 70 bar, tenzij het een verplicht onderdeel is van een relevante vakopleiding.

De hogedrukreiniger moet tijdens gebruik in een verantwoordelijke staat zijn wat betreft de veiligheid. Zorg er daarom voor dat versleten en defecte onderdelen vervangen worden en dat de machine onderhouden en gecontroleerd wordt zoals beschreven in deze gebruiksaanwijzing.

De volgende veiligheidsinstructies moeten nauwkeurig opgevolgd worden.

- De elektrische installatie waarop de hogedrukreiniger aangesloten wordt moet volgens de voorschriften geaard zijn.
- De maximale druk en temperaturen op het typeplaatje mogen niet overschreden worden.
- Schakel de hogedrukreiniger bij bedrijfsstoringen en reparatie uit en sluit de watertoevoer af.
- Schakel na beëindiging van de werkzaamheden de hogedrukreiniger uit bij de hoofdschakelaar en sluit de watertoevoer af. Vergrendel altijd de trekker op het pistool als u de hogedrukreiniger tijdelijk ongeheerd achterlaat.
- Laat de hogedrukreiniger ca. 1 min. met koud water draaien, nadat u hem met heet water of stoom gebruikt hebt.
- Probeer nooit om van pistool te wisselen of de slangen te demontieren vóórdat de hogedrukreiniger uitschakeld is en er dus geen druk meer op het pistool of de slangen staat.
- Gebruik uitsluitend originele edruk-slangen. Gebruik geen imitatiehogedrukslangen - deze voldoen niet aan de door Gerni A/S / Nilfisk-Advance A/S vereiste veiligheidsnormen. Probeer nooit zelf defecte hogedrukslangen te repareren.

Zorg er voor dat er niemand, behalve de degene die met de hogedrukreiniger werkt, in de buurt van de stralen komt, om te voorkomen dat er iemand door geraakt wordt.

De operator moet stevig en stabiel kunnen staan en er moet genoeg plaats zijn om een juiste werkhouding aan te kunnen nemen. Gebruik soepel schoeisel met zolen met een goede grip.

Vul nooit het brandstoftreservoir tijdens het gebruik of als de machine nog warm is.

Het gebruik van oliegeestookte hogedrukreinigers is om gezondheids- en veiligheidsredenen alleen toegestaan als bepaalde voorschriften in acht genomen worden, m.b.t. de luchttoevoer en de afvoer van uitlaatgassen.

*Heetwaterreinigers geven 120-150m<sup>2</sup> rookgas per uur. Het is daarom een vereiste dat de operator de mogelijkheid heeft om een even grote hoeveelheid frisse lucht toe te voeren, evt. door middel van een pijp, rooster of iets dergelijks (Ø350 mm of 400x400 mm). Combinatie van twee of meer rookkanalen zie bladzijde 75 - 76.*

*Het opzetten en monteren van de afvoer van uitlaatgassen/rook moet door een erkende vakman uitgevoerd worden, die er tegelijk voor zorgt dat de plaatselijke bepalingen met betrekking tot afvoer worden nageleefd. De diameter van de rookafvoer van de heetwaterreiniger moet minstens 125 mm zijn en moet 150-200mm boven de rookafvoer van de reiniger geplaatst worden. Afhankelijk van de weersomstandigheden moet er een sluitklep op de schoorsteen gemonteerd worden, zodat evt. kou geen voortschade veroorzaakt aan de warmtespiraal of de ketel.*

*Om een optimale verbranding te verkrijgen, is het noodzakelijk een verbrandingsstest uit te voeren en de brander naar behoefte bij te stellen, zodat de brandstof optimaal gebruikt wordt, er een maximale warmtecapaciteit verkregen wordt en roet in spiraal en ketel voorkomen wordt.*

De machine mag niet op een ladder gebruikt worden, tenzij de ladder een werkplatform met balustrade heeft, of als er andere veiligheidsvoorzieningen zijn die minstens even veilig zijn.

Zowel de lansen als het pistool dienen altijd met beide handen vastgehouden te worden, en de vergrendeling mag niet geblokkeerd worden.

Als het werk langer dan een half uur duurt of als er in een belastende werkhouding gewerkt wordt, moet er gezorgd worden voor minder belasting d.m.v. een ergonomische schouderbeugel o.i.d.

De waterstraal mag nooit op elektrische installaties gericht worden, om te voorkomen dat de straal onder stroom komt te staan.

De waterstraal komt onder hoge druk uit de sproeier. De straal mag daarom nooit op mensen of dieren gericht worden.

Tijdens gebruik moet er voor gezorgd worden dat werknemers niet onnodig blootgesteld worden aan geluidsverlating, vibraties, gevaarlijke stoffen en materialen. Gebruik persoonlijke bescherming. Het veiligst is om een goede bescherming van de luchtwegen te gebruiken. Aangezien het niet altijd mogelijk is na te gaan, wat er loskomt van de gereinigde oppervlaktes, kan het moeilijk zijn om de soort luchtverontreiniging vast te stellen.

De gebruikte gehoorbescherming moet het geluidsniveau onder de 85 Lpa/lwa brengen.

Gebruik normale oogbescherming tegen aerosol en druppels vloeistof. Gebruik beschermende kleding om te voorkomen dat de huid beschadigd wordt als deze per ongeluk in aanraking komt met de straal.

Houdt u zich verder op de hoogte van nieuwe mededelingen en bepalingen van de overheid met betrekking tot bescherming en verbetering van het arbeidsmilieu.

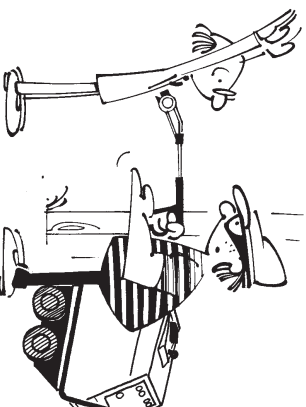



# BESCHRIJVING

## Opbouw en werking van de hogedruk-reinigiger

Een overzicht van de opbouw van Uw nieuwe Nifitisk-Advance hogedrukreinigiger vindt u in het funktieschema en op de foto's nr. 2 - 6. De machine bestaat uit een lage- en een hogedrukgedeelte met ingebouwd ketelsysteem en hogedrukpomp (2.16). Vanaf de watertoevoer (2.24) wordt het water via de vlotter (2.22) en de voorverwarming in het waterreservoir gevoerd. Bij maximale waterstand sluit de vlotter de watertoevoer af. Een gedeelte van de watertoevoer (2.24) wordt direct naar de sturingskontrolle (2.20) geleid. Als u op de trekker van het pistool (2.29) drukt, start de sturingskontrolle een doorstroming. De hogedrukreinigiger wordt nu door een signaal van de doorstromschakelaar (2.21) gestart. Vanuit het waterreservoir wordt het water in de driecilinderpomp - die door de elektromotor wordt aangedreven - gezogen. Vanuit de lagedrukkamer van de hogedrukpomp wordt het water hierna via de inlaatleppen in de cilinders gezogen. Hier wordt het water onder druk gezet en via de uitlaatleppen naar het hogedrukgedeelte gepompt waar het - na de doorstromschakelaar (2.21) te hebben gepasseerd - uiteindelijk in het spiraal verwarmd wordt tot de gewenste heetwater- of stoomtemperatuur. De bedrijfsstemperatuur wordt met de thermostaat (2.32) geregeld. Het verwarmde water wordt hierna verder via de drukafvoer (2.35), de hogedrukslang (2.28), het pistool (2.29) en de lansen (2.30) door de sproeiërs geperst (2.1 en 2.2).

De bedrijfsdruk van de hogedrukreinigiger wordt met het drukregelhandvat (2.3) geregeld en afgelezen op de manometer (5.2). Als de waterdruk de normale

bedrijfsdruk overschrijft opent zich de ingebouwde veiligheidsklep, waardoor het water recirculeert om beschadiging te voorkomen.

Als de waterdruk wegvalt, schakelt de doorstromschakelaar - via de magneetklep - de oliebrander uit, zodat oververhitting en droogkoken wordt voorkomen. De oliepomp (2.9), die door de elektromotor wordt aangedreven, zuigt via het brandstoffilter (2.13) brandstof uit de brandstoftank (2.11).

De hogedrukreinigiger kan zowel warm- en koudwater als stoom leveren. Bij gebruik van warmwater of stoom wordt het water in het lagedrukgedeelte voorverwarmd door middel van voorverwarming en vervolgens in de spiraal van het hogedrukgedeelte op bedrijfstemperatuur gebracht dmv. de oliebrander (2.10).

De hogedrukreinigiger is voorzien van een traploze stoomgelinging (2.19). Door recirculatie is het mogelijk om het water tot 130° C. te verwarmen.

De reinigingsvloeistof kan vanuit het losse vloeistofreservoir (2.15) dmv. het doseringsventiel (2.17) worden toegevoegd. Het losse reservoir kan eventueel in de houder (2.34) geplaatst worden.

Met de ingebouwde injector is indien nodig toevoeging van max. 6% reinigingsvloeistof mogelijk.

De doseringspomp voegt antikalck uit het reservoir (3.1) aan het water in het waterreservoir toe.

- 2.1 Hogedruksproeier
- 2.2 Lagedruksproeier
- 2.3 Drukregelhandvat
- 2.4 Thermische beveiliging
- 2.5 Bedrijfsthermostaat
- 2.6 Verwarmingsspiraal
- 2.7 Voorverwarming

bedrijf zijn wordt geopend.

Schakel de hogedrukreinigiger uit (start/stopknop (2.33) op "0"), doe de kap goed dicht en start de machine opnieuw.

## Thermische beveiliging

De thermische beveiliging (2.4) schakelt de hogedrukreinigiger uit bij een keteltemperatuur van 140°C. Schakel de hogedrukreinigiger uit (start/stopknop (2.33) op "0"). Laat de hogedrukreinigiger gedurende 15 min. afkoelen en start de machine opnieuw.

## Thermisch relais

Thermische schakelaars in de pompmotor beveiligen de elektromotor tegen overbelasting. Alle controle- en veiligheidsfuncties zijn op een 24 Volt laagspanningsgedeelte aangesloten. Bij overbelasting wordt de hogedrukreinigiger uitgeschakeld. Schakel de hogedrukreinigiger uit (start/stopknop (2.33) op "0"). Laat de machine gedurende 15 min. afkoelen en

- 2.8 Vlambeveiliging
- 2.9 Oliepomp
- 2.10 Oliebrander
- 2.11 Brandstoftank
- 2.12 Brandstofviveaukontrolle
- 2.13 Brandstoffilter
- 2.14 Elektromotor
- 2.15 Reinigingsvloeistofreservoir
- 2.16 Hogedrukpomp
- 2.17 Doseringsventiel voor reinigingsvloeistof

- 2.18 Cilinderkop
- 2.19 Traploze stoomgelinging
- 2.20 Sturingskontrolle
- 2.21 Doorstromschakelaar
- 2.22 Vlotter
- 2.23 Waterreservoir
- 2.24 Watertoevoer/lagedrukgedeelte
- 2.25 Waterdrukbeveiliging/watertoevoer
- 2.26 Vlotterdrijver
- 2.27 Hogedrukgedeelte
- 2.28 Hogedrukslang
- 2.29 Pistool
- 2.30 Dubbele lans
- 2.31 Hijsorg
- 2.32 Bedrijfsthermostaat
- 2.33 Start/stopknop
- 2.34 Vloeistofreservoirhouder
- 2.35 Drukafvoer
- 3.1 Antikalckreservoir
- 4.1 Schakelaar kapbeveiliging
- 4.2 Aftapplug - ketelmaatel
- 5.1 Indikatielampje voor Antikalck
- 5.2 Manometer
- 6.1 Indikatielampje voor in bedrijf stellen
- 6.2 Indikatielampje voor opnieuw starten
- 6.3 Indikatielampje voor draairichting
- 6.4 Indikatielampje voor brandstofniveau
- 6.5 Indikatielampje voor vlamkontrolle
- 6.6 Indikatielampje voor watertoevoer

start de machine opnieuw.

## Draairichtingsbeveiliging

In uw nieuwe hogedrukreinigiger is een draairichtingsbeveiliging ingebouwd. Deze zorgt er voor, dat de oliebrander niet kan starten bij een verkeerde draairichting van de machine.

## Waterdrukbeveiliging

De waterdrukbeveiliging schakelt de oliebrander uit als de druk van de watertoevoer te laag is. Schakel de hogedrukreinigiger uit (start/stopknop (2.33) op "0"). Verhelp de storing (zie Storingen verhelpen) en start de machine opnieuw.

## O-Spanningsbeveiliging

De machine wordt automatisch uitgeschakeld na het (tijdelijk) wegvallen van de elektriciteit. Draai de start/stopknop (2.33) op "0" en volg hierna de normale startprocedure.

## Vlambeveiliging

Uw machine kan worden uitgerust met vlambeveiliging.

De vlambeveiliging (2.8) controleert een korrekte verbranding van de olie en schakelt de oliebrander na 20 sec. uit bij verbrandingsproblemen. De machine kan hierna alleen als koudwaterreiniger gebruikt worden. Schakel de hogedrukreinigiger uit (start/stopknop (2.33) op "0"), verhelp de storing (zie Storingen verhelpen) en start de machine opnieuw.

## Kapbeveiliging

De schakelaar van de kapbeveiliging (4.1) schakelt de machine uit, als de kap niet goed gesloten is of tijdens het in

# BEVEILIGINGSCIRCUIT

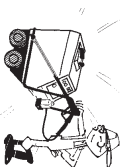

# BEDIENING EN INGEBRUIKNAME

## Transport

Voor verplaatsing van de hogedrukreiniger is een hijsroep (2.31) aangebracht.

## Hogedrukslang

Uw nieuwe hogedrukreiniger is voorzien van een robuuste hogedrukslang. De machine mag bij het verplaatsen niet aan de slang worden voortgetrokken! Zorg er voor, dat de slang niet wordt stuk gereden of op een andere manier wordt beschadigd. Gescheurde of stukgereden slangen worden niet door de garantie gedekt.

## Lansen

Uw nieuwe hogendrukreiniger kan iutgerust worden met een van de volgende lansen:

### • Enkele lans

Wordt geleverd met een gefixeerd spuitmondstuk en een lans met mogelijke- den voor constante druk en toevoeging van reinigingsmiddelen. Hij wordt bediend met de pistoolgreep.

### • Dubbele lans

Wordt geleverd met een gefixeerd spuitmondstuk en mogelijkheden tot drukre- huiatie en toevoeging van schoonmaak- middelen. Ook deze lans wordt met de pistoolgreep bediend.

### • Spectrum lans

Wordt eveneens geleverd met een gefixeerd spuitmondstuk en twee lan- sen met druk- en reinigingsmiddelenre- gulate. Hij wordt bediend met de pis- toolgreep.

### • Turbo Laser

Wordt geleverd met gepatenteerd mondstuk dat zorgt voor verftroot schoonmaakeffect samen met twee lan- sen met de mogelijkheid tot druk- en rei- nigingsmiddelenregulate. Hij wordt bediend met de pistoolgreep.

**Waarschuwing: De Turbo Laser mag niet gebruikt worden bij hogere temperaturen dan 90° C!!!**

### • Enkele Stoom lans

Is voor zien van een vaste spleetdop en een pijp, waardoor een constante druk kan worden verkregen. Wordt geac- tiveerd met de pistoolhendel

## Zandfilter

Als er water wordt aangezogen, dat zand- deeltjes bevat, MOET u een zandfilter monteren. Het binnenwerk van het filter kan naar behoefte worden vervangen. Zonder zandfilter bestaat het risico, dat het zand zich in de circulatieklep vastzet. Dit kan ernstige beschadiging aan de machine veroorzaken. Beschadigingen, die veroorzaakt zijn door het ontbreken van een zandfilter, worden niet door de garantie gedekt.

## Starten

1. Sluit de elektrische kabel aan. Let op de spanning en stroomsterkte van de machine:

3 x 200 V	50/60 Hz	22/23 A
3 x 230 V	50/60 Hz	21A
3 x 400 V	50/60 Hz	12,5 A
3 x 415 V	50 Hz	12 A

2. Spoel de watertoevoerslangen door en sluit de machine hierop aan. De slang moet tenminste 3/4" zijn. De waterdruk tijdens de inbedrijfstelling mag niet meer dan 10 bar en min. 1 1/2 bar(N/G6402A)

- 1 bar(N/G-6602A) bedragen.

3. Controleer het oliepeil van de pomp (het oliepeil kan alleen afgelezen worden bij stilstaande machine). Het oliepeil moet op "MAX" staan (Streep op het oliepeilglas). Indien nodig kan de olie via het olieglas bijgevuld wor- den. Vul de Antikalk bij in het hiervoor bestemde reservoir (3.1). Draai de watertoevoer open. Vul de brandstof- tank met diesellole.

4. Monteer de hogedrukslang op de hogedrukreiniger. Draai de hoofd- schakelaar en start de hogedrukreini- ger door de start/stopknop (2.33) op "1" te zetten.

5. Controleer de indikatielampjes op het controlepaneel. Als het groene lamp- je (6.1) brandt is de hogedrukreiniger klaar voor gebruik. De andere lamp- jes branden alleen in verband met storingen (zie Storingen verhelpen).

6. Spoel de hogedrukslang en het pis- tool door. Laat de hogedrukreiniger lopen tot de druk stabiel is. Koppel de lans aan het pistool. De hogedruk- reiniger is nu klaar voor gebruik als koudwatermachine.

7. Activeer de pistoolgreep. Door mid- del van de drukregulate kan de druk analoog verstellt worden.

8. Draai de start/stopknop (2.33) op "0" en stel de bedrijfsthermo- peratuur, waarna de hoge- drukreiniger klaar is voor gebruik met heet water of stoom.

9. Controleer het indikatielampje (6.5) voor de vlamkontrolle. Dit brandt alleen bij een eventuele storing (zie Storingen verhelpen).

## Uitschakelen

Als de trekker op het pistool (2.29) losge- laten wordt, stopt de hogedrukreiniger. De machine start weer, door de trekker opnieuw te activeren. Schakel de hogedrukreiniger uit door de start/stopknop (2.33) op "0" te draaien. Schakel de hoofdschakelaar uit en sluit de watertoevoer af.

Verlaat nooit de machine, zonder het pis- tool met de borsten te vergrendelen! U voorkomt hiermee, dat onbevoegden (bijv. kinderen) onverhoeds de hogedrukreini- ger kunnen gebruiken.

## Indikatielampjes

De 6000 is op het frontpaneel voorzien van 6 indikatielampjes, die het volgende aangeven:

(6.1)	Machine is in bedrijf gesteld.
(6.2)	Startprobleem - draai de start/stopknop op "0", verhelp de storing en start de machine opnieuw.
(6.3)	Verkeerde draairichting.
(6.4)	Te laag brandstofniveau.
(6.5)	Brandstoring (Vlamkontrolle).
(6.6)	Te weinig of geen toevoer van water.

Bij normaal gebruik brandt alleen het groene lampje voor inbedrijfstelling. Bij storingen branden een of meer andere lampjes (zie Storingen verhelpen).

## Bedrijfsthermostaat

De warmwatertemperatuur kan met de bedrijfsthermostaat (2.32) geregeld wor- den van 40 tot 80°C (N/G-6402A), van 40 tot 90°C (N/G-6602A).

## Traploze stoomregeling

De hogedrukreiniger is voorzien van een speciale, traploze stoomregeling. Bij een gecombineerde instelling van de bedrijfs- thermostaat (2.32) en de traploze stoom- regeling (2.19) is het mogelijk, om de temperatuur te variëren van 40 - 130° C. Alleen als de thermostaat op max. staat en de traploze stoomregeling geheel geopend is levert de reiniger stoom met een maximum temperatuur van 130° C. Bij gebruik van de stoomregeling wordt ca. 40 % van het water teruggevoerd naar de zuigzijde van de pomp, waardoor de tem- peratuur tot het maximum wordt opge- voerd.

De traploze stoomregeling kan ook gebruikt worden voor traploze drukrege- ling tussen 70 en 200 bar N/G-6402A), tussen 70 en 215 bar N/G-6602A). Dit houdt in, dat de hoeveelheid water bij- biv. 70 bar met 40% wordt gereduceerd.

NB: Gebruik de stoomstraalpijp altijd en alleen wanneer ze in verbinding staat met het stoomapparaat.

## Brandstofniveaukontrolle

De brandstofniveaukontrolle schakelt de oliebrander uit bij een te laag niveau in de brandstoftank. Met uitgeschakelde olie- brander werkt de machine als koudwater- reiniger. Stop de hogedrukreiniger (start/stopknop (2.33) op "0"), vul de brandstoftank met diesellole en start de oliebrander opnieuw.

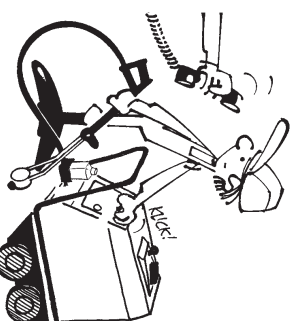



**Schoonspuiten met reinigingsvloeistof**  
Gebruik alleen reinigingsvloeistoffen die speciaal voor gebruik met hogedrukreinigers vervaardigd zijn. Deze vloeistoffen zijn voordelig in het gebruik en ontzien het te reinigen voorwerp en de hogedrukreiniger.

1. Breng de slang van de toevoer met het reinigingsvloeistoffilter (2.34)

**Oliepeil**  
Controleer regelmatig het oliepeil op het oliepeilglas. Het oliepeil dient op de "max"-streep te staan. Het oliepeil kan alleen gecontroleerd worden als de reiniger buiten bedrijf is (Raadpleeg de technische gegevens voor olietypen)

**Olie ververset**  
De olie in de pomp moet na maximaal 300 bedrijfsuren of minstens een keer per jaar ververset worden. Wordt er water in de pompolie gekonstateerd, dan moet de verontreinigde olie worden ververset (soort olie: zie technische gegevens).

**Waterfilter**  
Maak het waterfilter naar behoefte schoon. Demonteer eerst de watertoevoerslang en daarna het waterfilter.

**Brandstoffilter**  
Wanneer er water in het brandstoffilter (2.13) wordt geconstateerd, moet de brandstoffilter en de brandstoftank (2.11) geleegd en schoongemaakt worden. De brandstoftank kan geleegd worden via de bodemplug.

**Turbo Laser**  
Maak het filter van de Turbo Laserlans (2.7) geregeeld schoon. Het filter is in de aansluiting van het drukregeelhandvat gemonteerd en vangt kleine deeltjes kalk en zand op, zodat deze niet in de Turbo Laser kunnen doordringen waardoor overmatige slijtage, lekkage of - in het ergste geval - bedrijfsstoringen voorkomen worden.

Het kan noodzakelijk zijn het filter te verven. Steek een schroevendraaier o.i.d. door het filter, waarna dit er uitgetrokken kan worden. Monteer een O-ring op het nieuwe filter en druk deze in de aansluiting van de Turbo Laserlans. Let erop dat het filter met het grootste aansluitingsoppervlak in de richting van de Turbo Laserkop wordt gemonteerd.

Bij controle of vernieuwing van onderdelen in de Turbo Laser, moeten de metalen delen bespooten worden met "Pronto Universal", "Servisol", "Caramba" of een gelijkwaardig product met de volgende eigenschappen:

- a. Vochtwerdrijgend
- b. Roestbeschermend
- c. Smerend en reinigend

aan in het reservoir met reinigingsvloeistof. Controleer of het filter in de reinigingsvloeistof is ondergedompeld.

2. De gewenste hoeveelheid reinigingsvloeistof kan geregeeld worden met de reinigingsvloeistofinjektor (2.29).

Na gebruik van reinigingsvloeistof dient u de pomp door te spoelen, door hem te

## ONDERHOUD

Wij bevelen dezelfde behandeling aan bij langdurige perioden van stilstand.

### Beveiliging tegen vorst

U kunt de hogedrukreiniger het best tegen vorst beveiligen, door de machine in een vorstvrije ruimte te plaatsen. Is dit niet mogelijk dan kan de hogedrukreiniger op de volgende manier tegen vorst beveiligd worden:

Tap de ketelmantel (4.2) en het waterreservoir at via de bodemplug. Draai de bodemplug weer vast en giet hierna 5 liter antivries in het waterreservoir (2.23). Start de hogedrukreiniger, activeer het pistool en laat de machine draaien met open drukregeelhandvat, tot er antivries uit de sproeiers (2.1 en 2.2) komt. Laat de trekker een paar keer los, zodat de antivries ook in het circulatiesysteem doordringt. Indien uw machine uitgerust is met een stoommogelijkheid, zet deze stoommogelijkheid aan en herhaal de procedure om het stoomsysteem te beschermen.

De antivries kan opgevangen en opnieuw gebruikt worden.

### Antikalk

Om kalkafzetting en verstopping van pijpen, slangen en sproeiers te voorkomen, wordt er Antikalk aan het water toegevoegd. Schenk Antikalk in het hiervoor bestemde reservoir (3.1). Het indikatiepompje voor Antikalk (5.1) geeft aan, wanneer er bijgevuld moet worden.

### Ontkalken

Ook al is de hogedrukreiniger voorzien van een waterverzachtingsinstallatie, die antikalk aan het water toevoegt, wordt aanbevolen om de machine geregeeld te ontkalken. Het ontkalken is eveneens vereist bij drukslijtingen van 5 bar of meer.

1. Breng het reinigingsvloeistoffilter aan in een reservoir met ketelsteen-zuur.
2. Demonteer de lans tussen het pistool (2.29).
3. Start de hogedrukreiniger (startstopknop op "1") en laat deze ± 1 minuut draaien.
4. Laat de trekker op het pistool (2.29) enige malen los zodat het circulatiesysteem ook ontkalkt wordt.

laten draaien terwijl het filter in schoon water ondergedompeld is.  
NB! Als er geen reinigingsvloeistof gebruikt wordt, dient het ventiel (2.29) op "0" gezet te worden, om het inzuigen van valse lucht via de pomp te voorkomen.

5. Stop de reiniger en laat het ketelsteenzuur 5 minuten inwerken.
6. Start de reiniger opnieuw.

Als de druk hierna nog steeds hoger is dan de bedrijfsdruk, dient het proces herhaald te worden. Na het ontkalken moet de installatie met schoon water worden doorgespoeld om ketelsteenzuur en kalkresten te verwijderen. Laat ook hier de trekker op het pistool enige malen los, zodat het circulatiesysteem ook schoongespoeld wordt. Denk eraan dat het reinigingsvloeistofsysteem ook doorgespoeld wordt (dompel het filter in een emmer met schoon water). Hierna is de reiniger weer klaar voor gebruik.

**WAARSCHUWING** Ketelsteenzuur is een bijtende stof! Gebruik daarom passende bescherming voor handen, gezicht enz.

### Schoonmaken

Houd de hogedrukreiniger altijd schoon. Hierdoor kunt u de levensduur en de functie van de verschillende onderdelen aanmerkelijk verlengen.

### Demonteren/destructie

Alle vervangen onderdelen zoals brandstoffilters, waterfilters, zandfilters en Turbo Laserfilters, alsmede verontreinigde olie, brandstof, antivries en ketelsteenzuur dienen bij een lokale, goedgekeurde instelling/instelling ingeleverd te worden om op verantwoorde wijze gestort/vernietigd te worden.

Wanneer de hogedrukreiniger niet langer gebruikt moet worden, wordt hij geleegd van reinigingsmiddel en eveneens pomp en startolie, die volgens bovenstaande ingeleverd wordt. De hogedrukreiniger wordt eveneens ingeleverd bij een plaatselijk goedgekeurd instelling voor destructie.  
Eventuele onderdelen die tijdens een servicebezoek vervangen zijn, kunnen aan het servicepersoneel gegeven worden en zullen door hen bij een bevoegde instelling afgegeven worden.



# KONTROLELIJST

<b>UITVOEREN</b>	<b>WAT</b>	<b>WANNEER/HOE VAAK</b>	<b>HOE</b>
Instructie	Nieuwe operator	Vóór operator hogedruk- reiniger gaat gebruiken	Laat operator gebruiksaanwijzing lezen
Controleren	Hogedrukslang	In dagelijks gebruik	Lekken? - roep onderhoudsmonteur
Controleren	Manometer	In dagelijks gebruik	Te hoog/te laag ? - roep onderhoudsmonteur
Controleren	Aanzuiging reinigingsvloeistof	Dagelijks bij gebruik reinigingsvloeistof	Gebrek aan zuiging/ lekkage ? - roep onderhoudsmonteur
Reinigen	Waterfilter	Wekelijks/naar behoefte	Zie onderhoud
Reinigen	Zandfilter	Naar behoefte	Zie onderhoud
Controleren	Pakkingen	Om de maand	Lekkage ? - roep onderhoudsmonteur
Controleren	Oliepomp - pomp	Bij dagelijks gebruik	Zie onderhoud
Uitvoeren	Olie verversen	Na 300 bedrijfsuren - tenminste eenmaal per jaar	Zie onderhoud
Bijstellen	Oliebrander	2x per jaar/ naar behoefte	Roep onderhoudsmonteur
Reinigen	Ketel/spiraal	Jaarlijks/naar behoefte	Roep onderhoudsmonteur
Uitvoeren	Ontkalking	Bij drukverhoging boven 5 bar	Zie onderhoud
Controleren	Thermostaat	Om de maand	Temperatuur te hoog/laag ? - roep onderhoudsmonteur

## STORINGEN VERHELLEN

### Indicatielampjes Oorzaak

### Correctie

	Brandt niet	Hogedrukreiniger niet aangesloten op netstroom. Geen spanning Geen spanning naar de prinplaat	Stekker insteken Zekering vervangen. Zekering in stroonttransformator vervangen.
	Brandt	De kap is niet goed gesloten. Spanning is afgebroken geweest Motor overbelast. Spiraal te warm.	Sluit de kap goed af en start opnieuw. Start de hogedrukreiniger opnieuw Motor af laten koelen en reiniger opnieuw starten. Ketel af laten koelen en reiniger opnieuw starten.
	Brandt	Gebrek aan brandstof.	Dieselolie bijvullen en reiniger opnieuw starten.

	Brandt	Waterkraan niet geopend Wattroevoer niet aangesloten	Doe de kraan open en start opnieuw Sluit watertoevoerslang aan op hogedrukreiniger en opnieuw starten
--	--------	--	---

	Brandt	Fasevolgorde in de stekker verkeerd.	Verwissel de fasen in de stekker en start de reiniger hierna opnieuw.
--	--------	---	--

	Brandt	Geen vlam	Brandstoffilter vervangen en opnieuw starten.
--	--------	-----------	--





# STORINGEN VERHELPEN

## Storing

### Oorzaak

### Oplissing

Hogedrukreiniger start niet.	Startstopknop niet omgedraaid. De machine niet op het lichtnet aangesloten. Zekering doorgebrand. De stekker heeft een fase te weinig.	Draai de start/stopknop op "1". Steek de stekker in de wandcontactdoos en draai de schakelaar om. Zekering vernieuwen. Brandt de zekering weer door, raadpleeg dan onze serviceafdeling. Monteer de fasen volgens het elektrische schema.
Hogedrukreiniger stopt plotseling.	Zekering doorgesmolten. Netspanning te laag.	Zekering vernieuwen. Smelt de zekering weer door, raadpleeg dan onze serviceafdeling. Verlengkabel te lang. Raadpleeg onze serviceafdeling.
De motor bront tijdens het starten.	Zekering doorgesmolten. Verkeerde netspanning.	Zekering vernieuwen. Smelt de zekering weer door, raadpleeg dan onze serviceafdeling. Controleer de fasen in de stekker.
De hogedrukslang en het pistool trillen.	Lucht in de pomp. Waterniveau te laag.	Draai de aanzuigslangen vast. Maak het aanzuigfilter schoon. Draai de waterkraan helemaal open.
De circulatieklep "klap-pert" of de manometer trilt bij geopend pistool.	Sproeier gedeeltelijk verstopt.	Sproeier demonteren en schoonmaken.
De veiligheidsklep treedt in functie of de druk loopt te hoog op.	Voorsproeier gedeeltelijk verstopt. Druksproeier gedeeltelijk verstopt. Verkeerde sproeier.	Voorsproeier demonteren en schoonmaken. Druksproeier demonteren en schoonmaken. Verwissel de sproeier (zie Technische gegevens).
De sproeier wipt niet.	Turbo Laser vuil. Turbo Laser versleten. Turbo Laserfilter verstopt. Verkeerde sproeier.	Turbo Laser demonteren en schoonmaken. Vernieuw de sproeier en de rotor (Servicepakket). Filter schoonmaken of vernieuwen (zie onderhoud). Verwissel de sproeier (zie Technische gegevens).
De Turbo Laser lekt.	Pakkingen lek.	Lekkage gaat bij verder gebruik vanzelf over. Vernieuw de pakkingen (Servicepakket).
Geen toevoer van reinigingsvloeistof.	Vloeistofreservoir leeg. Vloeistoffilter vuil. Doseringsventiel dicht.	Vloeistofreservoir vullen. Filter schoonmaken. Opendraaien.
De ketel rookt/walmt.	Water in de brandstof.	Brandstoftank legen en schoonmaken (zie onderhoud).
De machine levert plotseling damp.	Vloeistofreservoir leeg(zuigt valse lucht aan) Zuigzijde van de pomp lek.	Reservoir vullen. Sluit het doseringsventiel af en ontlucht de slangen. Controleer op lekkage - Draai eventueel de slangklemmen aan.
De brander stopt tijdens het in bedrijf zijn.	Bedrijfsthermostaat staat te laag. Brandstoffilter vuil. Water in de brandstof.	Controleer de thermostaat en corrigeer deze eventueel. Filter schoonmaken (zie onderhoud). Brandstoftank legen en schoonmaken (zie onderhoud).
De brander start en stopt zonder reden bij korrekte bedrijfsdruk.	Brandstoffilter vuil. Water in de brandstof.	Filter schoonmaken (zie onderhoud). Brandstoftank legen en schoonmaken (zie onderhoud).
De brander start niet.	Bedrijfsthermostaat staat te laag. Brandstoffilter vuil. Water in de brandstof.	Controleer de thermostaat en corrigeer deze eventueel. Filter schoonmaken (zie onderhoud). Brandstoftank legen en schoonmaken (zie onderhoud).
De hogedrukreiniger komt niet op max. toeren/de druk varieert.	Vloeistofreservoir leeg(zuigt valse lucht aan) Vloeistofslangen lek. Zuigzijde van de pomp lek.	Reservoir vullen. Sluit de vloeistofventielen af. Vernieuw de vloeistofslangen. Controleer op lekkage - Draai eventueel de slangklemmen aan. Sproeier demonteren en schoonmaken. Ontkalk de machine (zie onderhoud). Monteer nieuwe sproeier. Let op het juiste type (zie Technische gegevens). Ontlucht de machine. Draai het drukregelhandvat open, activeer de trekker op pistool. Laat de machine draaien tot er een constante druk is opgebouwd. Vernieuw de sproeier (zie Technische gegevens). Watertoevoerdruk, zie technische gegevens. Zie onderhoud.
Water komt niet op bedrijfstemperatuur.	Bedrijfsthermostaat staat te laag. Brandstoffilter vuil. De machine moet ontkalkt worden. Verstopping in de machine.	Controleer de thermostaat en corrigeer deze eventueel. Filter schoonmaken (zie onderhoud). Ontkalk de machine (zie onderhoud). Stop met werken en bel een servicemonteur.

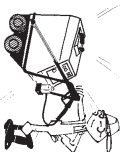

## TECHNISCHE GEGEVENS

	<b>Model</b>	
	<b>6402A</b>	<b>6602A</b>
Bedrijfsdruk	bar	160
Turbodruk	ETP-bar	200
Bedrijfsdruk met stoomregeling	bar	70-80
Bedrijfsdruk met stoomregeling lans	bar max.	32
Hoeveelheid water	l/h	1380
Hoeveelheid water met stoomregeling	l/h	1170
Temperatuur, normaal bedrijf	°C	40 - 130
Temperatuur, water *	°C	80
Temperatuurstijging, stoom *	°C	130
Verwarmingseffekt	kW	95
Motoreffekt, ingegeven	kW	6,8
Noise level(B(A) (EN 60704-1)(EN ISO3746)	Lpa/Lwa	83/98
Stroomgebruik 3x200V, 50/60Hz	A	22/23
Stroomgebruik 3x230V, 50/60Hz	A	21
Stroomgebruik 3x400V, 50/60Hz	A	12,5
Stroomgebruik 3x415V, 50Hz	A	12
Zekering 3x200V, 50/60Hz	A	25
Zekering 3x230V, 50/60Hz	A	25
Zekering 3x400V, 50/60Hz	A	16
Zekering 3x415V, 50Hz	A	16
Reinigingsvloeistof	%	0 - 6
Toevoerdruk water max./min.	bar	10/1,5
Temperatuur watertoevoer max.	°C	20
Brandstofverbruik **	l/uur	7,4
Pompolie 10W/40	l	0,6
Aantal cilinders		3
Circulatie <span style="font-size: small;">dru</span> k	bar	17
Openingsdruk	bar	185
Oliesproeier	gal./ <sup>o</sup>	1,75/80
Oliedruk	bar	13
Brandstoftank	l	30
Hogedruksproeier dubbele lans	maat	1509,0
Lagedruksproeier dubbele lans	maat	4040
Sproeierhoek dubbele lans	°	15/40
Wateraansluiting	Dim. (")	3/4
Waterreservoir	l	16
Elektrische kabel	m	10
Hogedrukslang	m	10
Gewicht	kg	182
Lengte	mm	1200
Breedte	mm	700
Hoogte	mm	890

\* Bij inlaattemperatuur van 10°C

\*\*  $\Delta T = 50^{\circ}\text{C}$

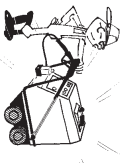

# ESPAÑOL

Introducción .....	59	Bloque de vapor .....	62
Instrucciones de seguridad .....	60	Control de nivel de combustible .....	63
Descripción de la limpiadora de alta presión .....	61	Aplicación de detergente .....	63
La construcción y la función de la limpiador de alta presión .....	61	Mantenimiento .....	63
Circuitos de seguridad .....	61	Nivel de gas-oil .....	63
Sin voltage .....	61	Cambio de gas-oil .....	63
Control de llama .....	61	Filtro de agua .....	63
Computador de cuerpo .....	61	Filtro para el combustible .....	63
Protección contra el sobrecalentamiento .....	61	Turbo Laser .....	63
Protección contra la sobrecarga .....	61	Protección contra congelación .....	63
Control de secuencia de fase .....	61	Anticalcáreo .....	63
Control de presión de agua (suministro de agua) .....	61	Descalcificación .....	63
Limpieza .....	63	Desmontaje .....	63
Termostato de funcionamiento .....	62	Lista de chequeo del mantenimiento .....	64
Transporte .....	62	Localización de averías .....	64 - 66
Manguera de alta presión .....	62	Datos técnicos .....	66
Lanzas .....	62	Declaración de conformidad de la CE .....	2
Filtro de arena flotante .....	62	Diagrama eléctrico .....	77 - 78
Puesta en marcha .....	62	Conductos de humo .....	75 - 76
Parada .....	62	Diagrama de funcionamiento .....	79
Lámparas indicadoras .....	62	Fotografías nº 3-5 .....	79
Termostato de funcionamiento .....	62		

## INTRODUCCIÓN

Le felicitamos a Ud. por su nueva limpiadora de alta presión. Confiamos que la hidrolimpiadora cumplirá plenamente con sus deseos de tener una máquina fabricada en una de las fábricas de hidrolimpiadoras de alta presión más importantes de Europa. Gerni A/S / Nilfisk-Advance A/S cubre todos los sectores de las industrias y ofrece una gama completa de hidrolimpiadoras de agua fría y caliente, y con una amplia gama de accesorios.

Con el fin de asegurar que Ud. obtenga todos los beneficios de su hidrolimpiadora de alta presión le rogamos a Ud. y a los operadores, si los hubiera, estudien detenidamente el siguiente manual. Este debe considerarse una parte fija de la hidrolimpiadora de alta presión y siempre deberá estar al alcance del operador. El manual ofrece una descripción breve de la construcción y el funcionamiento de la hidrolimpiadora de alta presión.

La limpiadora está construida para que el manejo de ésta sea sencillo y rápido. No obstante, si se presentan problemas que Ud. no pueda solucionar por sí mismo con ayuda de este manual, le rogamos se ponga en contacto con nuestro departamento de servicio de asistencia técnica, cuya experiencia estará a su disposición.

manual, se asegurará un funcionamiento económico y fiable de su hidrolimpiadora de alta presión. A modo de un coche, se prolongará la vida de la hidrolimpiadora de alta presión y será más eficaz el rendimiento de la misma, si se cumplen las indicaciones del manual sobre mantenimiento y servicio.

Recomendamos a nuestros clientes hacer un contrato de servicio que estipula un número acordado de visitas de servicio según el uso de la hidrolimpiadora y el medio ambiente en el que ésta funciona. Pongase en contacto con nuestra sección de ventas para obtener más informaciones al respecto.

En el manual, las referencias a las fotografías se indican como por ejemplo (2,28), lo cual significa que se refiere a la fotografía nº 2 y al objeto nº 28 ( en este caso : la man-guera de alta presión).

Tipo:.....  
 Nº:.....  
 Fecha de compra:.....

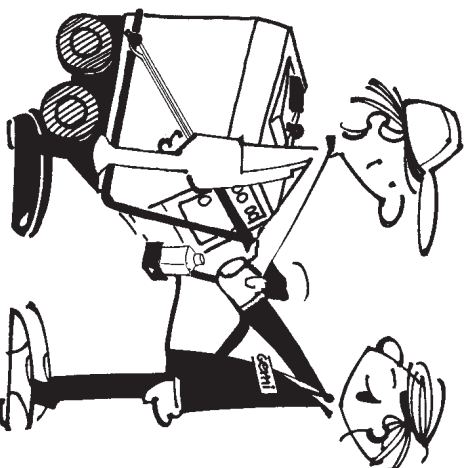

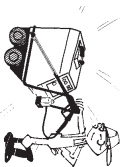

# INSTRUCCIONES DE SEGURIDAD

- El operador de la hidrolimpiadora de alta presión debe
  - tener un buen conocimiento de las medidas de seguridad, los accesorios y el mantenimiento de hidrolimpiadora de alta presión.
  - estar bien informado sobre las exigencias de seguridad y salud que rigen el trabajo con una hidrolimpiadora de alta presión.
  - haber adquirido una técnica segura de trabajo que de la mejor manera posible protege contra los peligros de salud y los riesgos de accidentes.

El patrono tiene la obligación de asegurar que cumpla con estos 3 requisitos todo operador de la hidrolimpiadora de alta presión, dado el caso por medio de un entrenamiento dirigido por personas con un buen conocimiento profesional sobre las medidas de seguridad del trabajo con una hidrolimpiadora de alta presión.

Las personas menores de 18 años no deben trabajar con hidrolimpiadoras de alta presión con una presión de trabajo mayor que 70 bar, a no ser que sea una parte necesaria de una formación profesional o formación parecida de una duración de por lo menos 2 años que conlleve de competencia profesional.

Al estar en funcionamiento, las hidrolimpiadoras de alta presión deben estar en buen estado en cuanto a seguridad. Esto se garantiza efectuando los cambios necesarios de piezas defectuosas y realizando el mantenimiento y el control según este manual.

Deben cumplirse rigurosamente las siguientes medidas de seguridad:

- \* La instalación eléctrica a la que se conecta la hidrolimpiadora de alta presión debe ser conectada a tierra.

- \* Las temperaturas y presiones máximas indicadas en el panel de la hidrolimpiadora no deben sobrepasarse.

- \* En caso de interrupción del funcionamiento o de reparación, desconectar siempre la hidrolimpiadora de alta presión en el conmutador principal y cortar el suministro de agua.

- \* Tras el funcionamiento, desconectar la hidrolimpiadora de alta presión en el conmutador principal y cortar el suministro de agua. Asegurarse de bloquear siempre la pistola con el dispositivo de seguridad colocado en el gatillo antes de dejar la hidrolimpiadora de alta presión.
- \* Tras el funcionamiento con agua caliente o bloque de vapor debe funcionar la hidrolimpiadora de alta presión con agua fría durante 1 minuto aproximadamente.

- \* El cambio de pistola o el desmontaje de las mangueras no debe efectuarse, si la hidrolimpiadora de alta presión no está desconectada y sin presión.

- \* Utilizar solamente mangueras de alta presión Gerni AS / Nilfisk-Advance. No utilizar nunca mangueras de alta presión que no sean originales, ya que estas no cumplen con las normas de seguridad requeridas por Nilfisk-Advance AS. No tratar nunca de reparar Ud. mismo mangueras de alta presión defectuosas.

- \* Solamente el operador de la hidrolimpiadora de alta presión debe hallarse en la zona en la que existe el riesgo de ser rociado por el chorro de agua.
- \* El operador debe poder colocarse en un lugar firme y estable y disponer de suficiente espacio que le facilite una buena posición de trabajo. Debe utilizarse calzado sujetado y flexible con suelas antideslizantes.

- \* No rellenar nunca con gas-oil, cuando la hidrolimpiadora está en funcionamiento o está caliente.
- \* Por razones de seguridad y salud, el funcionamiento de las hidrolimpiadoras de alta presión calentadas por gas-oil solamente está permitido en los lugares, donde rigen ciertas reglamentaciones, por ejemplo la entrada de aire y salida de humos. Las hidrolimpiadoras de agua caliente desprenden 120 - 150 metros cúbicos de gases de humo por hora. Por lo tanto se exige que la hidrolimpiadora de alta presión tenga la posibilidad de una afluencia de una cantidad de aire similar mediante un registro o una patilla de aire fresco o algo parecido (Ø350 mm o 400 x 400 mm). Combinación de dos o más conductos de humo - Ver página 75 - 76.

- \* La colocación y el montaje de una chimenea o un conducto de humos deben normalmente efectuarse por un lampista local que garantiza que dichas instalaciones cumplan con las exigencias de las autoridades locales. El conducto de humos para la hidrolimpiadora de agua caliente debe tener un diámetro de por lo menos 250 mm y debe colocarse 150 - 200 mm sobre la salida de humos de la hidrolimpiadora de alta presión. Según las condiciones meteorológicas, la chimenea debe ser provista de un registro de cierre, de manera que el frío, si lo hubiera, no pueda causar daños producidos por la congelación del serpentín y la caldera. Para obtener una combustión óptima será necesario efectuar pruebas de combustión y ajustes del quemador según necesidad de manera que se obtenga un provecho máximo del combustible y se evite el emnegrecimiento del serpentín y la caldera.

- \* La hidrolimpiadora de alta presión no debe utilizarse en una escala, a no ser que ésta tenga una plataforma con baranda u otras precauciones contra accidentes que como mínimo ofrezcan la misma seguridad.

- \* La lanza o boquilla debe manejarse con las dos manos y no debe bloquearse el interruptor de hombre muerto.

- \* Debe establecerse un aligeramiento mediante una abrazadera de hombro ergonómicamente formada o algo parecido, si el trabajo tarda más de media hora, o si el trabajo se efectúa en una posición de trabajo incomoda.

- \* No debe dirigirse nunca el chorro contra instalaciones eléctricas ya que existe el riesgo de que el chorro se vuelva portador de corriente.

- \* El chorro sale de la boquilla a gran velocidad. Por lo tanto no debe dirigirse nunca hacia personas o animales.

- \* Durante el funcionamiento debe asegurarse que los operadores no se expongan innecesariamente a ruidos, vibraciones, sustancias y materiales. Esto puede asegurarse por ejemplo utilizando ropa y otros medidas personales de protección. La mayor seguridad se obtiene utilizando una protección de respiración con provisión de aire. Frecuentemente habrá duda sobre la naturaleza de la contaminación del aire, ya que puede ser difícil determinar la naturaleza de las sustancias que se desprenden de las superficies rociadas.

- \* Los protectores de oídos utilizados deben reducir los ruidos a 85 Lpa/Lwa como máximo.

- \* Normalmente, debe utilizarse máscara protectora contra aerosoles y gotitas de líquido.

- \* Se recomienda utilizar ropa protectora para evitar daños causados por exposiciones no intencionadas contra la piel no protegida.

*Incumbe al patrono mantenerse al día sobre modificaciones de las notificaciones o nuevas notificaciones, si las hubiera, del Consejo de Inspección del Trabajo.*

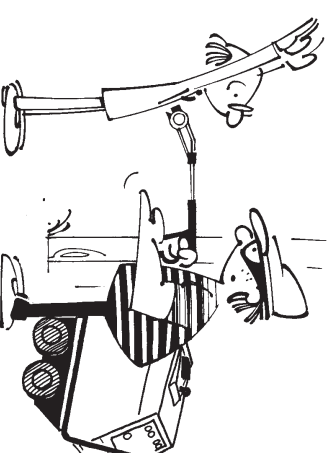

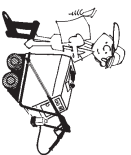

## DESCRIPCIÓN

### La Construcción y Función de la limpiadora de Alta Presión

Su nueva limpiadora de alta presión germi A/S / Nilfisk-Advance está construida como se muestra en el diagrama funcional y en la fotografía N. 2 - 6. La máquina consiste en una parte de baja presión y una parte de alta presión, con un sistema de caldera incorporado y una bomba de alta presión (2.16). Desde la entrada de agua (2.24) el agua es transportada a través de la válvula flotadora (2.26), en el precalentador (2.7) y en el depósito de agua (2.23). Al nivel máximo de agua, la válvula flotadora corta el suministro de agua. Desde el depósito de agua, el agua es aspirada a la bomba de tres cilindros que está controlada por el motor eléctrico (2.14). Desde la cámara de baja presión de la bomba de alta presión el agua es aspirada a través de las válvulas de aspiración a los cilindros. Aquí el agua es presurizada y bombeada a través de las válvulas de presión a la parte de alta presión a través del conmutador de flujo (2.21) y a serpentin (2.6) donde se calienta a la temperatura requerida mediante agua caliente o vapor. La temperatura de funcionamiento se fija y ajusta en el termostato (2.32). El agua es bombeada a través de la salida de presión (2.35) y en la manguera de alta presión (2.28), a la pistola (2.29) las lanzas (2.30) y fuera a través de las boquillas (2.1) y (2.2).

La presión de su limpiadora de alta presión es ajustable en la empuñadura de regulación de presión (2.3) y puede leerse en el manómetro (5.2). Si la presión de agua sobrepasa la presión normal de trabajo, la válvula de seguridad incorporada permitirá la desviación y por lo tanto, evitará daños a la limpiadora de alta presión.

El conmutador de flujo apaga el quemador

**Desactivación sin voltaje**  
Protege contra la nueva puesta en marcha de la limpiadora de presión tras una avería en el suministro de tensión. Parar la limpiadora de alta presión ajustando el botón de puesta en marcha/parada (2.33) en posición "0" y poner la máquina en marcha.

**Control de llama**  
Su máquina deberá ser equipada con controlador de llama.  
El control de llama (2.8) asegura el funcionamiento correcto del quemador de gas-oil. Cualquier defecto de la combustión hará que el quemador de gas-oil se desconecte al cabo de 10 segundos. Cuando el quemador de gas-oil está desconectado, la máquina sigue funcionando como limpiadora con agua fría.  
Parar la limpiadora de alta presión ajustando el botón de puesta en marcha/parada (2.33) en la posición "0". Remediar la avería (véase "localización de averías") y volver a poner la máquina en marcha.

dur de gas-oil a través de la válvula de solenoide si el suministro de agua viene a faltar de modo que se evita el sobrecalentamiento y la ebullición en seco.  
La bomba de gas-oil (2.9), que está controlada por el motor eléctrico, aspira el combustible del depósito de gas-oil (2.11) a través del filtro de gas-oil (2.13). La limpiadora de alta presión puede funcionar con agua fría, agua caliente, o con vapor. Para el funcionamiento con agua caliente y vapor, el agua de salida es precalentada en el lado de presión baja en el precalentador, mientras que en el lado de presión alta es calentada por medio del quemador (2.10) a la temperatura de funcionamiento en el serpentin de la caldera.

La limpiadora de alta presión va equipada con un bloque de vapor (2.19). Para la recirculación, el agua puede calentarse a 130 grados C.  
Se añade detergente por medio de la válvula de detergente (2.17) desde un depósito de detergente externo (2.15) que puede estar colocado en el soporte de depósito de detergente (2.34). Por medio del inyector incorporado es posible dosificar hasta 6% de detergente.  
La bomba dosificadora dosifica anticálcico desde el contenedor (3.1) en el depósito de agua.

- 2.1 Boquilla de alta presión
- 2.2 Boquilla de baja presión
- 2.3 Empuñadura de regulación de presión
- 2.4 Protector de sobrecalentamiento
- 2.5 Sensor del termostato
- 2.6 Serpentin de calentamiento
- 2.7 Precalentador
- 2.8 Control de llama
- 2.9 Bomba de gas-oil
- 2.10 Quemador
- 2.11 Depósito de combustible

## CIRCUITOS DE SEGURIDAD

**Commutador de cuerpo**  
El conmutador de cuerpo (4.1) desconecta la máquina si se abre el cuerpo durante el funcionamiento.  
Parar la limpiadora de alta presión ajustando el botón de puesta en marcha/parada (2.33) en la posición "0". Cerrar el cuerpo y volver a poner la máquina en marcha.

**Protector de sobrecalentamiento**  
El protector de sobrecalentamiento (2.4) parará la limpiadora de alta presión si la temperatura de la caldera sobrepasa los 140 grados C.  
Parar la limpiadora de alta presión ajustando el botón de puesta en marcha/parada (2.33) en posición "0". Dejar enfriar la limpiadora de alta presión durante 15 min. y volver a poner la máquina en marcha.

**Protector de sobrecarga**  
Los conmutadores térmicos en el stator del motor de la bomba protegen al motor eléctrico contra sobrecarga. La tensión de control para todas las funciones de

- 2.12 Control de nivel de combustible
- 2.13 Filtro de combustible
- 2.14 Motor eléctrico
- 2.15 Depósito de detergente
- 2.16 Bomba de alta presión
- 2.17 Válvula de detergente
- 2.18 Sección superior
- 2.19 Bloque de vapor
- 2.20 Unidad de control
- 2.21 Comutador de flujo
- 2.22 Flotador
- 2.23 Depósito de agua
- 2.24 Entrada de agua/parte de baja presión
- 2.25 Control de presión de agua/suministro de agua
- 2.26 Válvula de flotador
- 2.27 Parte de alta presión
- 2.28 Manguera de alta presión
- 2.29 Pistola
- 2.30 Lanza doble
- 2.32 Termostato en funcionamiento
- 2.33 Botón de puesta en marcha/parada
- 2.34 Depósito de detergente
- 2.35 Salida de presión
- 3.1 Depósito antilodo
- 4.1 Comutador de cuerpo
- 4.2 Drenaje/Carcasa de la caldera
- 5.1 Dispositivo descalcificado
- 5.2 Manómetro
- 6.1 Lámpara para funcionamiento
- 6.2 Lámpara para la nueva puesta en marcha
- 6.3 Lámpara para el control de secuencia de fase
- 6.4 Lámpara para el nivel de combustible
- 6.5 Lámpara para el control de llama
- 6.6 Lámpara para el control de entrada de agua

seguridad y de control es de 24V tensión de baja frecuencia. En caso de sobrecarga, la limpiadora de alta presión será desconectada.  
Parar la limpiadora de alta presión ajustando el botón de puesta en marcha/parada (2.33) en posición "0". Dejar enfriar el motor durante 15 min. y volver a poner la máquina en marcha.

**Control de secuencia de fase**  
Su limpiadora de alta presión tiene un control de secuencia de fase incorporado que evitará que el quemador de gas-oil se ponga en marcha si la dirección de giro de la máquina es incorrecta.

**Control de presión de agua**  
El control de presión de agua (2.25) desconecta el quemador de gas-oil en el caso de estar la presión de entrada del agua demasiado baja.  
Parar la limpiadora de alta presión ajustando el botón de puesta en marcha/parada (2.33) en posición "0". Remediar si fuera necesario (véase "localización de averías") y volver a poner la máquina en marcha.

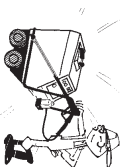

# INSTRUCCIONES DE MANEJO Y DE PUESTA EN MARCHA

## Transporte

Al desplazar la limpiadora de alta presión puede utilizarse el gancho de grúa (2.31).

## Manguera de alta presión

Su nueva limpiadora de alta presión está provista de una manguera robusta de alta presión. No trate de tirar de la manguera de alta presión cuando desplace la limpiadora de alta presión. Cuidado de no pisar ni estropear de otro modo la manguera de alta presión. La garantía no cubre las mangueras rotas o las mangueras que hayan sido pisadas.

## Lanzas

Su nueva hidrolimpiadora podrá ir equipada con alguna o algunas de las siguientes lanzas:

### • Lanza sencilla

Se suministra con boquilla fija en spray y una lanza con la opción de presión constante y aplicación de detergente. Funciona a través del gatillo de la pistola.

### • Lanza doble

Se suministra con boquilla fija en spray y dos lanzas con la posibilidad de regular la presión y aplicar detergentes. Funciona a través del gatillo de la pistola y del asa de regulación.

### • Lanza SPECTRUM

Se suministra con boquilla fija en spray de alta eficiencia y dos lanzas con la posibilidad de regular la presión y aplicar detergentes. Funciona a través del gatillo de la pistola y del asa de regulación.

### • Lanza Turbolaser

Se suministra con un sistema de boquilla patentado que ofrece y aumenta el efecto de limpieza, junto con dos lanzas con la posibilidad de regular la presión y aplicar detergentes. Funciona a través del gatillo de la pistola y del asa de regulación.

### NOTA: Al utilizar la turbo láser la temperatura no debe sobrepasar los 90 grados C.

### • Lanza de vapor

La manguera de vapor está provista de una tobera fija de chorro plano y de una lanza, lo que hace posible mantener una presión constante.

Se activa por medio de la empuñadura de la pistola.

### Filtro de arena fina.

Si utiliza agua que contenga arena fina en suspensión, deberá montar un filtro de arena fina. El elemento de filtro se cambia según las necesidades.

Si no se monta este filtro existe el riesgo de que las impurezas se depositen en la unidad y por lo tanto dañen la máquina. Esta avería no está cubierta por la garantía.

## Puesta en marcha

1. Conectar el cable eléctrico. Tomar nota de la tensión nominal y del amperaje de la limpiadora de alta presión:

3x200V 50/60 Hz	22/23A
3x230V 50/60 Hz	21A
3x400V 50/60 Hz	12,5A
3x415V 50 Hz	12A

2. Limpiar con chorro de agua la manguera del suministro de agua a fondo y conectarla a la máquina. La manguera debe ser como mínimo de 3/4 (sic).

La presión del agua de entrada deberá ser de 10 bar como máximo y 1 bar (N/G-6402A) - 1,5 bar (N/G-6602A) como mínimo durante el funcionamiento. Comprobar el nivel de aceite de la bomba. Leer el nivel de aceite únicamente con la máquina parada. El aceite debe de estar al nivel de la marca de "MAX" de la mirilla del aceite. Si es necesario, el recipiente puede ser rellenado con aceite (Tipo de Aceite: ver datos técnicos) y añadir ácido antes de usarlo en el recipiente (3.1). Cortar el suministro de agua. Llenar el depósito de combustible(2.11) con gas-oil.

3. Conectar la manguera de alta presión a la máquina. Conectar el conmutador de la red y poner en marcha la limpiadora de alta presión girando el botón de puesta en marcha/parada (2.33) hasta la posición "1".

4. Comprobar las lámparas indicadoras en el panel de control. Solamente la lámpara de funcionamiento verde (6.1) debe estar encendida. Si las demás lámparas están encendidas, la limpiadora de alta presión no está dispuesta para el funcionamiento (véase "localización de averías").

5. Limpiar con chorro de agua la manguera de alta presión y la pistola. Hacer funcionar la máquina hasta que la presión sea estable (para purgar la hidrolimpiadora y la manguera). Colocar la lanza en la pistola. La hidrolimpiadora está ahora preparada para trabajar como una limpiadora de agua fría normal.

6. Activar la pistola (2.26) y a través del regulador de presión, podremos ajustar la presión, infinitamente variable, hasta la presión máxima de la hidrolimpiadora.

7. Girar el botón de puesta en marcha/parada (2.33) hasta la posición "0" y ajustar el termostato de funcionamiento a la temperatura requerida. La limpiadora de alta presión funcionará ahora como limpiadora de agua caliente.

8. Comprobar la lámpara de aviso (6.5) para control de llama. Si la lámpara está encendida véase "localización de averías".

## Parada

Cuando libera la empuñadura de la pistola (2.29) se para la limpiadora de alta presión. Para volver a poner en marcha, simplemente activar la empuñadura de la pistola.

Para parar la limpiadora de alta presión, girar el botón de puesta en marcha/parada (2.33) hasta la posición "0". Desconectar el conmutador principal de la limpiadora de alta presión y desconectar el suministro de agua.

Bloquear siempre la pistola con el dispositivo de seguridad en la empuñadura siempre que la deje. Esto evitará que cualquier persona no autorizada utilice inmediatamente la limpiadora de alta presión.

## Lámparas de aviso

El panel frontal está provisto de 6 lámparas de aviso:

- (6.1) Funcionamiento. Se enciende durante el funcionamiento normal Nueva puesta en marcha - Ajusta el botón de puesta en marcha/parada a la posición "0".
- (6.2) Remedia las anomalías y vuelve a poner en marcha la limpiadora de alta presión.
- (6.3) Lámpara para control de secuencia de fase.
- (6.4) Lámpara para nivel de combustible.
- (6.5) Lámpara para control de llama.
- (6.6) Lámpara para control de entrada de agua.

Durante el funcionamiento normal, solamente la lámpara verde debe estar encendida. Si una o varias de las demás lámparas están encendidas, la limpiadora de alta presión no está dispuesta para su uso (véase "localización de averías").

## Termostato de funcionamiento

La temperatura del agua caliente puede ajustarse entre 40 y 80 grados C (N/G-6402A) - entre 40 y 90 grados C (N/G-6602A) en el termostato de funcionamiento (2.32).

## Bloqueo de vapor

La limpiadora de alta presión va equipada de un bloque especial de vapor. Con un ajuste combinado del termostato de funcionamiento (2.32) y el bloque de vapor (2.19) es posible variar infinitamente la temperatura desde 40 hasta 130 grados C. La limpiadora de alta presión producirá 130 grados C únicamente con el termostato de funcionamiento y el bloque de vapor enteramente abiertos. Al utilizar el bloque de vapor, aproximadamente al 40% del agua de salida es recirculado al lado de aspiración de la bomba, por lo que la temperatura aumenta hasta el nivel máximo. El bloque de vapor puede también utilizarse para la regulación de presión infinitamente variable desde 70 a 200 bar (N/G-6402A), desde 70 a 215 bar (N/G-6402A). Esto dará por resultado una reducción de la capacidad del agua de, por ejemplo, 40% a 70 bar.

NOTA: Utilice siempre la manguera de vapor en conexión con el dispositivo de vapor.



**Control del nivel de combustible**  
El control de nivel de combustible (2.12) desconecta el quemador de gas-oil cuando el nivel de gas-oil en el depósito de combustible es demasiado bajo. Cuando el quemador de gas oil se desconecta, la máquina sigue funcionando como limpiadora con agua fría.

Parar la limpiadora de alta presión ajustando el botón de puesta en marcha/parada (2.33) en la posición "0". Llenar con gas-oil y volver a poner en marcha el quemador de gas-oil.

### **Aplicación de detergente**

Utilizar solamente detergente especial-

mente elaborado para las hidrolimpiadoras de alta presión. Es de uso económico y da una protección máxima al objeto de limpieza y a la misma hidrolimpiadora.

1. Meter la manguera para detergente con su filtro en el recipiente para detergente. Controlar que el filtro esté sumergido totalmente en el detergente.
2. La cantidad deseada de dosificación se regula con el regulador de detergente (2.17).

Al cabo del funcionamiento con detergen-

te debe limpiarse la bomba dejando funcionar unos minutos con el filtro para detergente sumergido en agua limpia. **NOTA!** El regulador de detergente debe estar colocado en la posición "0", cuando no se aplica detergente, ya que si no, la bomba podría aspirar aire.

## **MANTENIMIENTO**

### **Nivel de aceite**

Comprobar el nivel de aceite de la bomba en el recipiente del aceite frecuentemente. El nivel del aceite deberá estar en la indicación de "MAX". El nivel de aceite debe leerse únicamente con la limpiadora de alta presión desconectada. (Tipo de aceite: ver datos técnicos).

### **Cambio de aceite**

El aceite de la bomba debe ser cambiado después de máximo 300 horas de funcionamiento y como mínimo una vez al año. Si hay agua en el aceite de la bomba, cambiar el aceite contaminado y rellenar con aceite (tipo de aceite - véase "datos técnicos").

### **Filtro de agua**

Limpia el filtro de agua según se necesita. Desmontar la manguera de entrada de agua y quitar el filtro de agua.

### **Filtro de combustible**

Si hay agua en el Filtro de combustible (2.13) reemplazar el filtro y vaciar el depósito de combustible (2.11) destapando el tapón de vaciado del depósito de combustible y limpiando el depósito.

### **Turbo Láser**

Limpia regularmente el filtro de la lanza turbo láser. El filtro está montado en la empuñadura de regulación de presión y el fin de dicho filtro es evitar que entren partículas, tales como cal y arena, en el turbo láser, en el que podrían causar un desgaste superior, fugas y, en el peor de los casos, interrupción de funcionamiento. Puede resultar necesario cambiar el filtro. En tal caso se introduce un destornillador o un instrumento parecido en el filtro y éste se saca. El nuevo filtro se monta con un anillo en O y se mete a la fuerza en el tubo de entrada de la lanza turbo láser. Asegurarse de que el filtro es colocado con la cara de contacto mayor hacia la cabeza del turbo láser.

Al inspeccionar el turbo láser o sustituir piezas del mismo, rociar las partes metálicas con "Pronto Universal", "Servisol", "Caramba" o productos similares que sean capaces de:

- a. Contarrestar la humedad
- b. Proteger contra la corrosión
- c. Lubricar y limpiar

Recomendamos igualmente el tratamiento arriba mencionado, cuando la hidrolimpiadora de alta presión ha estado fuera de funcionamiento durante un periodo prolongado.

### **Protección contra la congelación**

La mejor protección contra el frío es situar su limpiadora de alta presión Nilfisk-Advance en una habitación donde no haga frío. Si esto no fuera posible, la limpiadora de alta presión Nilfisk-Advance debe ser protegida contra el frío como sigue: Vaciar la carcasa de la caldera (4.2) y el depósito de agua quitando el tapón de drenaje. Desmontar la manguera de entrada de agua y verter 5 litros de anticongelante en el depósito de agua (2.23). Poner en marcha la limpiadora de alta presión, activar la pistola y dejar que la máquina funcione con la empuñadura de regulación de presión en la posición de abierto hasta que el anticongelante rezume por las boquillas (2.1) y (2.2). Activar el gatillo de la pistola un par de veces para proteger las válvulas de derivación y de seguridad. Su su máquina va equipada con dispositivo de vapor, conecte el dispositivo de vapor y repita el procedimiento para proteger el sistema de vapor. Puede recogerse el anticongelante y volverse a usar.

### **Anticalcáreo**

Para evitar la formación de cal y que se atasquen los tubos, mangueras y boquillas se añade ácido anticalcáreo al agua que se vierte en el contenedor (3.1). En el panel frontal hay un calibre antilodo (5.1) que indica cuando es preciso reponer.

### **Descalcificación**

Aunque la hidrolimpiadora de alta presión esté provista de un sistema de descalcificación que permanentemente aplica desincrustante al agua, se recomienda descalcificar la hidrolimpiadora de alta presión con intervalos regulares. Además resulta necesario descalcificar la hidrolimpiadora de alta presión, si ésta trabaja con un aumento de presión de 5 bares o más.

1. Meter el filtro para detergente en el depósito de desincrustante.

2. Desmontar la lanza de la pistola (2.29)
3. Poner en marcha la hidrolimpiadora en la posición "1" y dejarla funcionar medio minuto.
4. Cerrar la pistola (2.29) un par de veces para que se descalcifique también el sistema de derivación.
5. Parar la hidrolimpiadora y dejar que actúe el desincrustante durante 5 minutos.
6. Volver a poner en marcha la hidrolimpiadora.

Si la presión no ha bajado al nivel de la presión de funcionamiento, habrá que repetir el procedimiento. Al haberse realizado la descalcificación deberá funcionar la hidrolimpiadora de alta presión con agua limpia para así eliminar los restos de desincrustante o cal. Cerrar la pistola un par de veces para que se limpie también el sistema de derivación. Acordarse siempre de que también debe limpiarse el sistema de detergente (meter el filtro para detergente en un cubo con agua limpia). Después de esto, estará lista la hidrolimpiadora de alta presión para volver a funcionar.

**¡AVISO IMPORTANTE!** El desincrustante daña, guantes de protección, etc.

### **Limpieza**

Mantenga siempre su limpiadora de alta presión NILFISK limpia. Esto aumenta tanto su duración como la función de las piezas individuales de la máquina de un modo considerable.

### **Desmontaje/estructura**

Todas las piezas sustituidas como por ejemplo el filtro para agua, el material filtrante del filtro para arena flotante, el filtro del turbo láser, y las substancias como por ejemplo el aceite contaminado y anticongelante deben entregarse a las autoridades/instituciones locales autorizadas para realizar el depósito o la destrucción de dichos elementos.

Quando el limpiador de alta presión no tiene que utilizarse más se vacía de productos de limpieza así como de los aceites de bomba y del estator que se entregan conforme a lo arriba indicado. Asimismo se entrega el limpiador de alta presión en una institución homologada local para su destrucción. Los repuestos sustituidos podrán entregarse al mecánico, que se encargará de la entrega de los mismos a las autoridades/instituciones adecuadas.

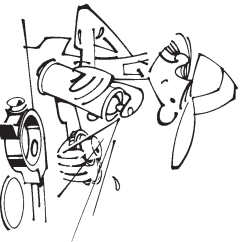



# LISTA DE CHEQUEO

<b>HACER</b>	<b>QUÉ</b>	<b>CUANDO/FRECUENCIA</b>	<b>CÓMO</b>
Instruir	Nuevo usuario	Antes de utilizar hidrolimpiadora	Dejar que el usuario lea las instrucciones
Controlar	Manguera de alta presión	Uso diario	?Fugas? - hacer venir mecánico
Controlar	Presión del manómetro	Uso diario	?Demasiado alta o baja - hacer venir mecánico
Controlar	Aspiración de detergente	Diariamente si se usa detergente	Falta de aspiración/?Fugas? hacer venir mecánico
Limpiar	Filtro para agua	Cada semana/según necesidad	Véase "Mantenimiento"
Limpiar	Filtro para arena flotante	Según necesidad	Véase "Mantenimiento"
Controlar	Empaquetaduras	Cada 2 meses	?Fugas? - hacer venir mecánico
Controlar	Nivel de aceite - bomba	Uso diario	Véase "Mantenimiento"
Realizar	Cambio de aceite - bomba	Después de 300 horas de funcionamiento - mín. 1 vez al año	Véase "Mantenimiento"
Ajustar	Quemador	2 veces al año/según necesidad	Hacer venir mecánico
Limpiar	Caldera/serpentin	Anualmente/según necesidad	Hacer venir mecánico
Realizar	Descalcificación	En caso de aumento de presión de más de 5 bar	Se descalcificará
Controlar	Termostato	Cada 2 meses	?Temperatura demasiado alta o baja? - hacer venir mecánico

## LOCALIZACIÓN DE AVERÍAS

### Lámparas indicadoras

#### Causa

No da luz

La hidrolimpiadora no está correctamente conectada a la red de corriente.  
Tensión nula.  
Tensión nula para el circuito impreso

#### Remedio

Montar la clavija en el enchufe.

Cambiar los fusibles del panel eléctrico.  
Cambiar el fusible del transformador de la corriente de mando.



Da luz

La carcasa no está correctamente cerrada.  
El suministro de corriente ha sido cortado.  
Motor sobrecargado.  
El serpentin demasiado caliente.

Cerrar correctamente la carcasa y volver a poner en marcha.

Volver a poner en marcha la hidrolimpiadora.  
Dejar que se enfríe el motor y volver a poner en marcha la hidrolimpiadora.



Da luz

Grito de agua cerrado.  
El suministro de agua no está conectado.

Rellenar con gas-oil y volver a poner en marcha la hidrolimpiadora.

Abrir el grifo de entrada de agua y volver a poner en marcha la hidrolimpiadora.

Montar la manguera de entrada de agua en la hidrolimpiadora y volver a poner en marcha.



Da luz

La secuencia de fases es incorrecta.

Invertir la secuencia de fases y volver a poner en marcha.



Da luz

Falta de llama.

Cambiar el filtro para combustible y volver a poner en marcha la hidrolimpiadora.





## LOCALIZACIÓN DE AVERÍAS

<b>Sintomas</b>	<b>Causa</b>	<b>Remedio</b>
La limpiadora no se para.	El botón de arranque/parada no está activado. La limpiadora no está conectada a la red eléctrica. Fusible fundido.	girar el botón de arranque/parada a la posición "1". Conectar la clavija al enchufe de la pared y conectar el conmutador principal. Cambiar fusible. Si vuelve a fundirse, avisar al servicio de mantenimiento. Revisar las fases, ver diagrama eléctrico.
La limpiadora se para súbitamente.	Falta una fase en la toma de corriente. Fusible fundido. Tensión baja.	Cambiar fusible. Si vuelve a fundirse, avisar al servicio de mantenimiento. Cable prolongador demasiado largo. Contactar con el servicio de mantenimiento. Girar el botón de arranque/parada a la posición "0" y esperar que se entile 15 min. Volver a poner en marcha. Limpiar o sustituir la boquilla. (véase datos técnicos).
El motor zumba al ponerlo en marcha.	Fusible fundido. Fallo en la red eléctrica.	Cambiar fusible. Si el fusible vuelve a fundirse, avisar al servicio de mantenimiento. Comprobar las fases de la toma de corriente.
La manguera y la pistola de alta presión vibran.	Aire en la bomba. Falta de agua.	Volver a tensar la manguera de aspiración. Limpiar el filtro de aspiración. Abrir completamente el grifo de agua. Desmontar y limpiar la boquilla.
La válvula Bypass "golpetea" o el manómetro oscila al estar en funcionamiento la pistola.	Boquilla parcialmente atascada.	Desmontar y limpiar boquilla delantera.
La válvula de seguridad empieza a funcionar o la presión de la máquina es demasiado alta.	Boquilla delantera parcialmente atascada. Boquilla de presión parcialmente atascada. Boquilla incorrecta.	Desmontar y limpiar Turbo Laser. Cambiar boquilla de presión y rueda "kit de servicio". Limpiar/cambiar filtro (véase mantenimiento). Cambiar la boquilla (véase datos técnicos).
La boquilla no oscila.	Turbo Laser sucia. Turbo Laser gastada Boquilla incorrecta.	El escape puede desaparecer al seguir funcionando la máquina. Cambiar las juntas (kit de servicio). Reponer detergente. Limpiar filtro. Limpiar/cambiar filtro (véase mantenimiento). Abrir válvula.
La Turbo Laser tiene escapes.	Juntas defectuosas.	Vaciar y limpiar el depósito de combustible (véase mantenimiento).
Falla suministro detergente.	Depósito detergente vacío. Filtro de detergente sucio. La válvula dosificadora se cierra. Turbo Laser gastada.	Limpiar el depósito. Cerrar la válvula dosificadora y purgar las mangueras. Comprobar los escapes. Apretar las anillas de sujeción de la manguera.
La caldera humea.	Agua en el combustible.	Vaciar y limpiar el depósito de combustible (véase mantenimiento).
La limpiadora emite vapor.	Depósito de detergente vacío "aspira aire". La sección de aspiración de la bomba tiene pérdidas (toma aire).	Limpiar el depósito. Cerrar la válvula dosificadora y purgar las mangueras. Comprobar los escapes. Apretar las anillas de sujeción de la manguera.
El quemador se para.	El termostato ha sido ajustado demasiado bajo. Filtro de combustible sucio. Agua en el combustible.	Comprobar el termostato y ajustarlo si fuera necesario. Limpiar el filtro (véase mantenimiento). Vaciar y limpiar el depósito de combustible (véase mantenimiento). Limpiar el filtro de combustible (véase mantenimiento).
El quemador arranca, pero se para incorrectamente con la presión de trabajo correcta.	Filtro de combustible sucio. El termostato está ajustado demasiado bajo.	Limpiar el termostato y ajustarlo si fuera necesario. Comprobar el termostato y ajustarlo si fuera necesario.
El quemador no se enciende.	El termostato está ajustado demasiado bajo. Filtro de combustible sucio. Agua en el combustible.	Comprobar el termostato y ajustarlo si fuera necesario. Limpiar el filtro de combustible (véase mantenimiento). Vaciar y limpiar el depósito (véase mantenimiento). Limpiar el depósito. Cerrar las válvulas de detergente. Sustituir la manguera.
La máquina no funciona a la máxima presión. La presión oscila.	Depósito de detergente vacío (aspira aire). Manguera de toma de detergente dañada. La sección de aspiración de la bomba tiene pérdidas (aspira aire). Boquilla de alta presión atascada. La máquina necesita ser descalcificada. Boquilla de alta presión gastada.	Comprobar los escapes y apretar cualquier anillo de retención en las mangueras. Desmontar y limpiar la boquilla cuidadosamente. Descalcificar la máquina (véase mantenimiento). Montar nueva boquilla. Tomar nota del tipo de boquilla (véase datos técnicos).
Aire en el sistema.	Purgar el limpiador. Boquilla incorrecta.	Abrir la empuñadura de regulación de presión y activar la pistola. Dejar la máquina funcionando hasta obtener una presión estable. Cambiar la boquilla. Anotar el tipo de boquilla (véase datos técnicos). Fugas de agua. Comprobar el sistema de entrada de agua. Ver mantenimiento.
El agua no alcanza la temperatura de funcionamiento adecuada.	Paro del filtro de agua. El termostato está ajustado demasiado bajo. El filtro de combustible está sucio. La máquina necesita descalcificación. La caldera y el serpentín están obstruidos.	Comprobar el termostato y ajustarlo si fuera necesario. Limpiar el filtro de combustible (véase mantenimiento). Descalcificar la máquina, ver mantenimiento. Limpiar el sistema de entrada de agua.

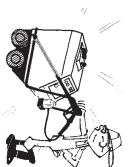

## DATOS TÉCNICOS

Modelo	6402A		6602A	
	6402A	6602A	6402A	6602A
Presión de funcionamiento	bar	160	175	
Presión equivalente de Turbo	ETP-bar	200	215	
Presión de funcionamiento con dispositivo de graduación de vapor	bar	70-80	70 - 80	
Presión Lanza de vapor	bar max	32	32	
Cantidad de agua	l/h	1380	1170	
Cantidad de agua con dispositivo de graduación de vapor	l/h		600-720	
Temperatura	°C	40 - 130	40 - 130	
Aumento de temperatura, agua *	°C	80	80	
Aumento de temperatura, vapor *	°C	130	130	
Potencia calorífica	kW	95	95	
Potencia del motor, consumida	kW	6,8	6,8	
Noise level dB(A) (EN 60704-1)(EN ISO3746)		83/98	83/98	
Lpa/Lwa		22/23	22/23	
Consumo de corriente 3 x 200V, 50/60Hz	A	21	21	
Consumo de corriente 3 x 230V, 50/60Hz	A	12,5	12,5	
Consumo de corriente 3 x 400V, 50/60Hz	A	12	11,5	
Consumo de corriente 3 x 415V, 50Hz	A	25	25	
Fusible 3 x 200V, 50/60Hz	A	25	25	
Fusible 3 x 220V, 50/60Hz	A	16	16	
Fusible 3 x380V, 50/60Hz	A	16	16	
Fusible 3 x 415V, 50Hz	A	0 - 6	0 - 6	
Detergente de alta presión, máximo	%	10/1,5	10/1	
Presión de admisión, máx/min	bar	20	20	
Temperatura de admisión, máxima	°C	7,4	7,4	
Consumo de combustible **	l/h	0,6	0,6	
Aceite de la bomba 10W/40	l	3	3	
Cilindros	unidad	17	17	
Presión de circulación	bar	185	205	
Presión de rotura	bar	1,75/80	1,75/80	
Boquilla de aceite	gal./°	13	13	
Presión de aceite, máxima	bar	30	30	
Recipiente para combustible	l	1509,0	1507,0	
Boquilla de alta presión de tubo doble de lavado	dim.	40/40	40/40	
Boquilla de baja presión de tubo doble	dim.	15/40	15/40	
Angulos de boquillas de tubo doble de lavado	°	3/4	3/4	
Acometida de agua	dim.(")	16	16	
Depósito de agua	l	10	10	
Cable eléctrico	m	10	10	
Manguera de alta presión	m	182	182	
Peso	kg	1200	1200	
Longitud	mm	700	700	
Anchura	mm	890	890	
Altura	mm			

\* Siendo 10° C la temperatura de entrada de agua.

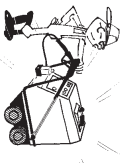

# PORTUGUÊS

Introdução	67	Dispositivo de vapor	70
Instruções de segurança	68	Controle do nível de combustível	71
Descrição da máquina	69	Aplicação de detergente	71
Construção e funcionamento da máquina	69	Manutenção	71
Comando	69	Nível de óleo	71
Circulação de segurança	69	Mudança de óleo	71
Disparador da tensão "0"	69	Filtro de água	71
Controle de chama	69	Filtro de combustível	71
Interruptor da tampa	69	Turbo Laser	71
Protector de superbulição	69	Proteção anti-gelo	71
Protector de sobrecarga	69	Anti-incrustante	71
Controle da sequência de fases	69	Limpeza	71
Controle da pressão da água (abastecimento de água)	69	Substituições	71
Instruções de operação e arranque	70	Lista de manutenção	72
Transporte	70	Ocorrência de anomalias	72, 74
Mangueira de alta pressão	70	Dados técnicos	74
Lanças	70	Declaração de conformidade CE	2
Filtro de areia em suspensão	70	Chaminés para fumos	75 - 76
Arranque	70	Diagrama eléctrico	77 - 78
Paragem	70	Diagrama funciona	79
Lâmpadas de controlo	70	Fotografia nº 2 - 6	79
Termostato operacional	70		

## INTRODUÇÃO

Felicitemo-lo pela escolha da sua nova lavadora a alta pressão. Estamos certos de que o produto correspondêrá totalmente às suas expectativas. Isto porque foi desenhado e produzido por um dos líderes europeus no fabrico de lavadoras a alta pressão, gemi AIS / Nilfisk-Advance fornece todas as indústrias com o seu completo programa de lavadoras a frio e a quente assim como uma vasta gama de acessórios.

Para obter a máxima prestação da sua lavadora, pedimos-lhe, a si e aos potenciais operadores, o estudo do manual de operação que se apresenta em seguida. Este manual deve ser tido como parte integrante da lavadora a alta pressão e deve estar sempre a disposição do operador. O manual explica resumidamente a construção e operação da lavadora.

A lavadora a alta pressão é projetada para uma operação rápida e fácil. Se ocorrerem problemas que não possam ser resolvidos através do manual de operação, contacte o nosso departamento técnico cuja experiência e perícia estão ao seu inteiro dispor.

Seguindo este manual, obterá da sua lavadora a alta pressão a operação mais económica e segura. Tal como um automóvel, a vida operacional da lavadora a alta pressão será prolongada e a sua rentabilidade será mais eficaz se a lavadora for mantida e assistida de acordo com o manual de operação.

No manual de operação, as referências da fotografia são marcadas da forma (2:28) significando que a referência corresponde a fotografia nº 2 e objecto nº 28 (nesse caso: a mangueira de alta pressão).

Tipo: .....

Nº: .....

Data de compra: .....

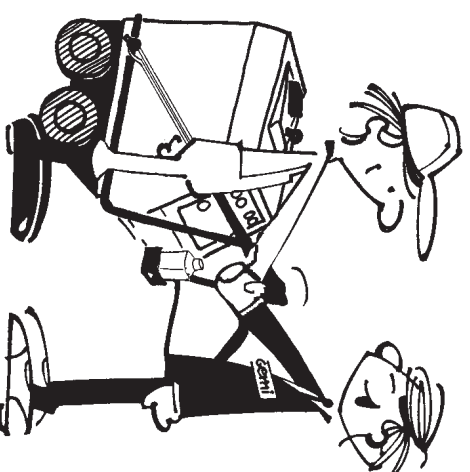

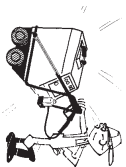

# INSTRUÇÕES DE SEGURANÇA

- Qualquer pessoa que trabalhe com a lavadora deve:
- conhecer as funções de segurança, o equipamento e a manutenção da máquina.
- estar bem informado acerca da segurança e regulamentos de saúde que se aplicam à operação da máquina.
- ter adquirido uma técnica de trabalho segura para que se possam evitar acidentes.

É dever do responsável assegurar-se que todos aqueles que operam a lavadora a alta pressão preencham estes três requisitos - se necessário proporcionando um treino lavado a cabo por pessoas com experiência de trabalho com lavadoras a alta pressão.

Quando está a ser usada, a lavadora deve estar em boas condições no que respeita à segurança. Isto é assegurado pela necessária substituição de peças gastas ou com defeito e pela manutenção e assistência de acordo com este manual de operação.

As seguintes instruções de segurança devem ser cuidadosamente observadas:

- A lavadora a alta pressão deve ser ligada a terra de acordo com os regulamentos.
- Nunca exceda a temperatura e a pressão máximas indicadas na placa da máquina.
- Em caso de falhas operacionais e reparações - desligue a lavadora no interruptor principal e corte o abastecimento de água.
- Após a operação - desligue a máquina totalmente e corte o abastecimento de água. Quando deixar de utilizar a máquina, feche sempre a pistola colocando o dispositivo de segurança no gatilho.
- Depois de utilizar o dispositivo de vapor/água quente a lavadora deve trabalhar com água fria durante cerca de 1 min.
- Nunca troque a pistola ou desmonte as mangueiras antes que a lavadora seja desligada e a pressão aliviada.
- Utilize somente mangueiras de alta pressão originais. Não utilize mangueiras alternativas pois podem não corresponder aos padrões de segurança prescritos por Gerri AVS / Nilfisk-Advance. Nunca tente reparar mangueiras de alta pressão que tenham defeitos.
- Nunca permita que outras pessoas além do operador estejam na área em que correm o risco de ser atingidas pelo jacto de água.

- O utilizador deve estar numa posição firme e equilibrada, dispondo de espaço suficiente à sua volta para poder adoptar a posição de trabalho mais adequada. É recomendado o uso de calçado flexível, com atacadores e solas anti-derrapantes.
- Não adicione gasóleo durante a operação ou enquanto a máquina estiver quente.

- Por razões de saúde e segurança, a operação de lavadoras a alta pressão com queimador a gás só deve ser permitida quando forem observadas algumas regras acerca da circulação do ar.

- *As lavadoras a alta pressão produzem cerca de 120-150 m<sup>3</sup>/hora de gases poluentes. Assim, é essencial que a lavadora seja fornecida com a mesma quantidade de ar - se possível através de uma conduta de ar, sistema de ventilação ou semelhante (O 35 ou 40x40). Combinação de duas ou mais chaminés para fumos - ver página 75-76.*

- *A montagem de uma chaminé/saida de fumos deve ser efectuada por um canalizador que, ao mesmo tempo garanta a observância das regulamentações das autoridades locais. A saída de fumos das lavadoras a quente deve ter um diâmetro de 250 mm e estar colocada 150-200 mm acima do exaustor da lavadora.*

- *Em climas frios, a chaminé deve ter um dispositivo de fecho para que o gelo não cause danos à serpentina de aquecimento ou caldeira.*

- *Para obter a melhor combustão é necessário fazer testes de combustão e ajustamentos do queimador - para que o combustível e a capacidade de aquecimento sejam maximizados e se evite a criação de fuligem na serpentina e na caldeira.*

- A lavadora a alta pressão não deve ser usada a partir de uma escada a não ser que exista uma

- plataforma ou outras precauções que possibilitem uma posição de trabalho segura.

- A lança e a pistola devem ser seguras sempre com ambas as mãos. Não sobrecarregue o mecanismo automático do gatilho.

- Nunca aponte o jacto de água na direcção de instalações eléctricas.

- O jacto de água sai do bocal a alta velocidade, por isso, nunca o aponte para pessoas ou animais.

- Deve-se utilizar uma protecção auditiva para reduzir o ruído abaxo dos 85 d.b. (A).

- É recomendado o uso de roupas de protecção para assim evitar a pulverização accidental de pele desprotegida.



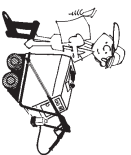

## DESCRIÇÃO

### A construção e funcionamento da máquina de alta pressão

A construção da sua nova máquina de alta pressão está indicada no diagrama e nas fotos n.º 2 - 6. A instalação consiste de uma ala de baixa pressão e uma de alta pressão com um sistema de caldeira e bomba de alta pressão incorporado (2.16). A partir da entrada de água (2.24) a água é conduzida através da válvula flutuante (2.26), para o pré-aquecedor (2.7) e para dentro da caixa de água (2.23). Ao nível de água máximo a válvula da bóia fecha o abastecimento de água. A partir da caixa de água a água é aspirada a bomba tri-cilíndrica que é operada pelo motor eléctrico (2.16). A partir da ala de baixa pressão da bomba de alta pressão a água é aspirada através das válvulas de sucção para os cilindros. Aqui a água é posta sob pressão e é bombeada através das válvulas de pressão para a ala de alta pressão, através do interruptor de fluxo (2.21) para dentro da espiral (2.6), onde é aquecida até a temperatura desejada para operação de água quente ou de vapor. A temperatura operacional é ajustada e regulada no termostato (2.32). A seguir a água é impelida à pressão através da saída (2.23), para a mangueira de alta pressão (2.28), para a pistola (2.29), as lanças (2.30) e para o exterior através dos bicos (2.1) e (2.2).

A pressão operacional da máquina de alta pressão é ajustável na manete de ajuste de pressão (2.3) e pode ser lida no manómetro (5.2). Se a pressão da água ultrapassar a pressão operacional normal, uma válvula de segurança incorporada abre a circulação evitando danos na máquina.

O interruptor de fluxo desliga o aquecedor a óleo via válvula magnética no caso de o abastecimento falhar evitando o

superaquecimento e a ebulição a seco.	2.17	Válvula de detergente
A bomba de óleo (2.9), que é operada pelo motor eléctrico, aspira o combustível do tanque de óleo (2.11) através do filtro de óleo (2.13).	2.18	Cabeça do cilindro
A máquina trabalha tanto com água fria, água quente como com vapor. Na operação a água quente ou a vapor a água é pré-aquecida na ala de baixa pressão no pré-aquecedor, enquanto é aquecida pelo queimador (2.10) na ala da alta pressão até à temperatura operacional na espiral da caldeira.	2.19	Dispositivo de vapor
A máquina é equipada com um dispositivo de vapor (2.19). Para a recirculação é possível aquecer a água até 130°C.	2.20	Unidade de comando
O detergente é adicionado via válvula de detergente (2.17) a partir do depósito externo (2.15), que eventualmente pode ser colocado no suporte do depósito de detergente (2.34). Com o injetor incorporado é possível dosar até 6% de detergente.	2.21	Interruptor de fluxo
A bomba doseadora mede Anti-incrustante a partir do contentor (3.1) para a caixa de água.	2.22	Bóia
	2.23	Caixa de água
	2.24	Entrada de água/ala de baixa pressão
	2.25	Controle da pressão de água/abastecimento de água
	2.26	Válvula da bóia
	2.27	Ala de alta pressão
	2.28	Mangueira de alta pressão
	2.29	Pistola
	2.30	Lança dupla
	2.31	Argola para transporte por grua
	2.32	Termostato operacional
	2.33	Botão de arranque/paragem
	2.34	Suporte do depósito de detergente
	2.35	Saída da pressão
	3.1	Contentor de anti-incrustante
	4.1	Interruptor da tampa
	4.2	Esvaziamento
	5.1	Indicador de anti-incrustante
	5.2	Manómetro
	6.1	Lâmpada de operação
	6.2	Lâmpada de arranque
	6.3	Lâmpada de sequência de fases
	6.4	Lâmpada do nível de combustível
	2.6	Lâmpada de controlo de chama
	2.7	Lâmpada de controlo de chama
	2.8	Controlo de chama
	2.9	Bomba de óleo
	2.10	Queimador
	2.11	Tanque de combustível
	2.12	Controlo do nível do combustível
	2.13	Filtro de combustível
	2.14	Motor eléctrico
	2.15	Depósito de detergente
	2.16	Bomba de alta pressão

## CIRCUITOS DE SEGURANÇA

### Disparador da tensão "0"

Assigura contra o rearranque do máquina de alta pressão após de falta de corrente.

Pêre a máquina pondo o botão de arranque/paragem (2.33) na posição "0", e a seguir faça a máquina arrancar novamente.

### Controlo da chama

Esta máquina pode ser equipada com o controlador de chama.

O controlo da chama (2.8) assegura que o aquecimento a óleo funcione correctamente. Se houver falhas na combustão o queimador pára depois de 10 segundos. Com o aquecimento interrompido, a máquina continua a trabalhar como

máquina a água fria.

Pêre o máquina de alta pressão pondo o botão de arranque/paragem (2.33) na posição "0". Conserte o problema (ver localização de avarias), e arranque a máquina de novo.

### Interruptor da tampa

O interruptor da tampa (4.1) pára a máquina ao abrir a tampa durante a operação.

Pêre a máquina de alta pressão pondo o botão de arranque/paragem (2.33) na posição "0", feche a tampa e arranque a máquina de novo.

### Protecção de sobreaquecimento

A protecção de superbulição (2.4) pára a máquina de alta pressão quando a temperatura da caldeira ultrapassa 140°C.

Pêre a máquina pondo o botão de arranque/paragem (2.33) na posição "0".

Deixe a máquina arrefecer 15 minutos e arranque-a de novo.

### Protecção de sobrecarga

Interruptores térmicos no estator do motor da bomba protegem o motor eléctrico contra sobrecargas. A corrente para todas as funções de controlo e segurança é de 24 V (baixa tensão). Se acontecer sobrecarga, a máquina pára automaticamente.

Pêre a máquina pondo o botão de arranque/paragem (2.33) na posição "0". Deixe a máquina arrefecer 15 minutos e arranque-a de novo.

### Controlo de sequência de fases

A sua nova máquina de alta pressão tem um controlo de sequência de fases incorporado que impede o queimador a óleo de arranque se o sentido da circulação da máquina estiver errado.

### Controlo da pressão da água

O controlo da pressão da água (2.25) interrompe o aquecimento a óleo no caso de a pressão de entrada da água estiver baixa demais.

Pêre a máquina pondo o botão de arranque/paragem (2.33) na posição "0". Corrija o problema (ver localização de avarias), e arranque a máquina de novo.

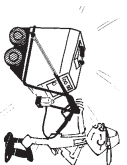

# MANUAL DE OPERAÇÃO E ARRANQUE

## Mangureira de alta pressão

A sua nova máquina de alta pressão está equipada com uma mangureira resistente para alta pressão. Todavia, não tente puxar a mangureira ao mover a máquina. Tomar cuidado para que a mangureira não seja atropelada ou danificada. Mangueiras danificadas não estão cobertas pela garantia.

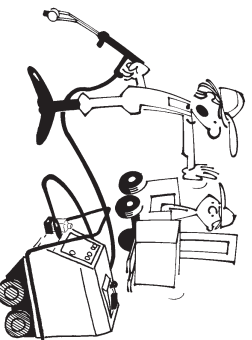

## Lanças:

A sua nova lavadora a alta pressão pode ser equipada com uma ou mais das seguintes lanças:

### • Lança simples

É fornecida com um bocal de pulverização fixo e uma lança que possibilita uma pressão constante a aplicação de detergentes. A sua operação é feita através do punho (pistola).

### • Lança dupla

É fornecida com um bocal de pulverização fixo e duas lanças com dispositivo de regulação e aplicação de detergente. Operam-se através do punho (pistola) e do regulador de pressão.

### • Lança SPECTRUM

É fornecida com um bocal de pulverização fixo e duas lanças com dispositivo de regulação e aplicação de detergente. A operação faz-se através do punho (pistola) e do regulador de pressão.

### • Lança Turbo Laser

É fornecido com um bocal especial patenteado que proporciona um efeito de limpeza acrescido assim como duas lanças com possibilidade de regulação de pressão e aplicação de detergentes. A sua operação é feita através do punho (pistola) e regulador de pressão.

## NOTE: Ao usar o Turbo Laser a temperatura não deve ultrapassar 90°C.

### • Lança de vapor

É equipado com um bocal de jacto plano e fixo, bem como um tubo, permitindo manter uma pressão constante. É activado através de uma pistola.

## Filtro de areia

Se usar água contendo areia em suspensão deve montar um filtro de areia. O corpo interior do filtro pode ser substituído quando necessário.

Se um filtro de areia não estiver instalado corre o risco da areia se depositar na unidade e provocar danos à máquina. Estas situações não são cobertas pela garantia.

## Arranque

Para transporte da máquina de alta pressão a argola de grua (2.31) pode ser utilizada.

1. Ligar o cabo eléctrico. Verificar a tensão e a potência da corrente da máquina indicadas na placa:

3x200V, 50/60Hz	22/23A
3x230V, 50/60Hz	21A
3x400V, 50/60Hz	12,5A
3x415V,50Hz	12A

2. Enxague a mangureira de alimentação e ligue-a a máquina. A mangureira deve ser de 3/4", mínimo. No decurso da operação, a pressão de abastecimento de água deve ser, no máximo, 10 bar e no mínimo 1 bar(N/G-6602A) -1,5 bar(N/G-6402A). Verificar o nível de óleo da bomba. O nível do óleo deve ser lido com a máquina parada. O óleo deve estar na indicação "MAX" no visor. Se necessário, pode acrescentar o óleo através do visor (Tipo de óleo: Ver dados técnicos) e acrescentar anti-incrustante no contentor (3.1). Abra a água. Encha o depósito de combustível (2.11) com gasóleo.

3. Ligue a mangureira a de alta pressão à máquina. Ligar o interruptor principal e arrancar a máquina rodando o botão de arranque/paragem (2.33) para pos. "1".

4. Verificar as lâmpadas indicadoras no painel de controlo. Só deve estar acesa a lâmpada verde de operação. Se as demais lâmpadas acenderem, a máquina de alta pressão não está nas devidas condições (ver localização de avarias).

5. Enxague a mangureira de alta pressão e a pistola. Deixe a máquina de alta pressão trabalhar até se obter uma pressão estável (chama-se a isto "sangrar" a lavadora e a mangureira). Monte a lança na pistola. A lavadora de alta pressão está pronta para operar normalmente a água fria.

6. Accione a pistola (2.29), e por meio da manete reguladora pode ajustar a pressão até ao nível máximo.

7. Rodar o botão de arranque/paragem (2.33) para a posição "queimador" e ajustar o Termostato operacional na temperatura desejada para a máquina funcionar como lavadora a água quente.

8. Verificar a lâmpada indicadora (6.5) de controlo da chama. No caso de a lâmpada acender - ver localização de avarias.

## Paragem

Ao largar o gatilho da pistola (2.29) a máquina de alta pressão pára. Para arrancar de novo basta accionar o gatilho da pistola. Páre a máquina rodando o botão de arranque/paragem (2.33) para a posição "0". Desligue a máquina da corrente e feche o abastecimento de

água.

Tranque sempre a pistola com a trava de segurança no punho quando puser de parte a lança de modo a evitar pessoas estranhas ao serviço de utilizar a máquina de alta pressão.

## Lâmpadas indicadoras

O painel da frente da N/G-6000 está equipado com 6 lâmpadas indicadoras:

- |       |   |
|-------|---|
| (6.1) | Lâmpada da operação - acende na operação normal   |
| (6.2) | Rearranque - rodar o botão arranque/paragem para pos. "0", reparar o problema e arrancar a máquina de novo. |
| (6.3) | Lâmpada de controlo da sequência de fases   |
| (6.4) | Lâmpada de nível do combustível   |
| (6.5) | Lâmpada de controlo da chama  |
| (6.6) | Lâmpada de controlo da entrada de água.   |

Durante a operação normal só a lâmpada verde de operação deve estar acesa. Se as outras lâmpadas, acenderem a máquina de alta pressão não está em condições para uso (ver localização de avarias).

## Termostato de operação

A temperatura da água quente pode ser ajustada de 40 - 80°C (N/G-6402A) - de 40 - 90°C (N/G-6602A) através do Termostato operacional (2.32).

## Bloco de vapor

A máquina de alta pressão está equipada com um bloco de vapor. Combinando o ajuste do termostato operacional (2.32) e o do bloco (2.19) é possível variar a temperatura de 40 - 130°C sem graduação. Só quando o termostato de operação e o bloco do vapor estão a operar totalmente abertos, é que a máquina consegue produzir vapor de água até 130°C. Ao utilizar-se o bloco do vapor aproximadamente 40% da água de saída é recirculada pelo lado da sucção da bomba, onde a temperatura é elevada para o seu nível máximo.

O bloco do vapor pode também ser usado para regulação da pressão variável entre 70 e 200 bar(N/G-6402A) - entre 70 e 215 bar(N/G-6602A). Disto resultará uma redução na capacidade da água de, por exemplo: 40% para pressão de 70 bar.

NB: Aplique sempre o tubo de vapor em conexão com o dispositivo de vapor.

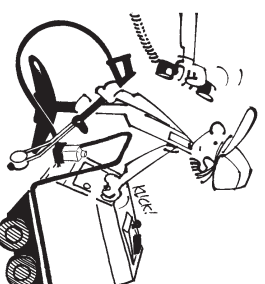

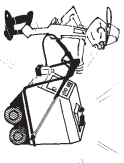

### Controle de nível de combustível

O controle do nível de combustível (2.12) desliga o queimador se o nível do combustível estiver baixo demais. Com o queimador desligado a máquina continua a trabalhar como máquina a água fria. Páre a máquina de alta pressão rodando o botão arranque/ paragem para a pos. "0". Encha o depósito de combustível e ligue novamente o queimador.

### Aplicação de detergente

Utilize apenas detergente especial para lavadoras de alta pressão. O seu uso é económico e totalmente indicado tanto para o objecto a limpar como para a máquina.

1. Coloque a mangueira do detergente, equipada com o filtro de detergente, dentro do depósito de detergente. Certifique-se de que o detergente cobre completamente o filtro.

2. A quantidade desejada de detergen-

te (até 6%) pode ser fixada no regulador de detergente (2.17).

Após utilizar detergentes, deve aspirar água limpa através da bomba. Coloque a mangueira do detergente em água limpa e deixe que a máquina trabalhe durante alguns minutos.

NOTA: O regulador de detergente deve estar na posição "0" quando não se estiver a utilizar detergente, senão a bomba aspira ar.

## MANUTENÇÃO

### Nível de óleo

Verificar o nível de óleo da bomba no visor, frequentemente. O óleo deve estar na indicação "MAX". Verifique o nível do óleo com a máquina parada. (Tipo de óleo: Ver dados técnicos).

### Mudança de óleo

O óleo da bomba deve ser mudado depois de 300 horas de trabalho, no máximo, e, pelo menos, uma vez por ano. Se existir água no óleo da bomba (o óleo fica branco), o óleo está contaminado e deve ser substituído por óleo novo (tipo de óleo : veja dados técnicos).

### Filtro de água

Limpe o filtro de água quando necessário. Desmonte a mangueira de abastecimento de água e retire o filtro de água.

### Filtro de combustível

Se encontrar água no filtro de combustível (2.13), substitua o filtro e despeje o depósito de combustível retirando o bujão. Limpe o depósito.

### Turbo Laser

Limpe regularmente o filtro existente na lança Turbo Laser (2.27). O filtro está montado na abertura da entrada no controlo de regulação para evitar que partículas como o cálcio e a areia entrem no Turbo Laser onde podem provocar desgaste, fendas e mesmo avarias graves. Pode ser necessário substituir o filtro. Se assim for, ponha uma chave de fendas ou ferramenta semelhante através do filtro e retire-o. Disponha o filtro novo com um O-ring e pressione-o contra a abertura da lança Turbo Laser. Certifique-se de que o filtro está colocado de maneira a ter a maior área de contacto com a cabeça do Turbo Laser.

Quando inspecionar ou substituir peças do Turbo Laser pulverize as peças metálicas com "Pronto Universal", "WD40", "Servisol", "Caramba" ou produtos semelhantes que:

- a. Impedem a formação de humidade
- b. Protegem contra a corrosão
- c. Lubrificam e limpam

Recomendamos também este tratamento se a lança Turbo Laser não tiver sido usada por um longo período de tempo.

### Protecção Anti-gelo

A melhor protecção contra a formação de gelo consiste em colocar a sua máquina num local protegido. Se isto não for possível, proteja a máquina da seguinte maneira:

Esvaziar a caldeira (4.2) e a caixa de água retirando o bujão. Desmontar a mangueira de entrada da água, e a seguir deixar 5 litros de anti-congelante na caixa de água (2.23). Arrancar a máquina, accionar a pistola e deixar a máquina trabalhar com a manete de ajuste de pressão aberta até sair anti-congelante pelos bicos (2.1) e (2.2). Largar o gatilho da pistola várias vezes para proteger as válvulas de circulação e segurança contra o gelo. Se a sua máquina está equipada com dispositivo de vapor, ligue-o e repita o procedimento para proteger o sistema de vapor. O anti-congelante pode ser guardado e utilizado de novo.

### Amaciador da água

Para evitar a formação de depósitos de cálcio, que originam bloqueamento das tubagens, mangueiras e bicos injectores, é adicionado um produto amaciador da água, o qual é introduzido no tanque da água.

### Descalcificação

Apesar da lavadora estar equipada com o dispositivo amaciador de água, recomenda-se que a máquina seja regularmente descalcificada. É necessário descalcificar quando a lavadora aumenta a pressão em 5 bar ou mais acima da pressão de operação.

1. Coloque o tubo de detergente dentro do ácido descalcificante
2. Desmonte a lança da pistola (2.29).
3. Accione a lavadora na posição "1" e deixe-a trabalhar durante cerca de 1/2 minuto.
4. Feche a pistola (2.29) algumas vezes para que a lavadora também seja descalcificada no sistema de desvio.
5. Pare a lavadora e deixe actuar o descalcificante durante cerca de 5 minutos.
6. Volte a ligar a lavadora.

Se a pressão não tiver baixado até ao nível normal de operação, repita todo o processo. Depois de fazer a descalcificação a máquina deve ser lavada com água limpa para remover resíduos do ácido. Feche a pistola algumas vezes para que o sistema de desvio da lavadora seja enxaguado. A lavadora está então pronta a ser novamente utilizada.

NOTA: O ácido descalcificante é corrosivo, por isso, utilize sempre uma protecção facial, luvas, etc

### Limpeza

Mantenha sempre a sua máquina bem limpa. Isto aumenta consideravelmente o tempo de vida da máquina e a operação das suas peças individuais.

### Desmontagem/destruição

Todas as peças substituídas, tais como, filtros de combustível, filtros da água, filtro da areia, filtro do Turbo Laser, bem como, óleo de lubrificação contaminado, combustível, anti-congelante e ácido de descalcificação, devem ser destruídos ou depositados por entidades competentes. Quaisquer peças substituídas durante as operações de serviço e manutenção podem ser entregues aos técnicos da Nilfisk-Advance que as farão remeter para essas mesmas entidades.



# OCORRÊNCIA DE ANOMALIAS

Sintomas	Causa	Conserto
A máquina não arranca.	Botão de arranque/paragem não activado. A máquina não está ligada à rede eléctrica. Fusível fundido.	Rodar botão de arranque/paragem para a pos. "1". Ligar a ficha eléctrica à tomada e ao interruptor principal. Mudar fusível. Se o fusível voltar a fundir, chamar um técnico.
A máquina para súbitamente.	Falta uma fase na ficha eléctrica. Fusível fundido. Tensão baixa demais. Motor ou espiral quente demais. Pressão operacional alta demais. (bico sujo, bico errado).	Montar a fase conforme diagrama eléctrico. Mudar fusível. Se o fusível voltar a fundir, chamar um técnico. Cabo de extensão comprido demais, chamar um técnico. Rodar o botão de arranque/paragem para a pos. "0" e esperar 15 min. Arrancar a máquina de novo. Limpar/mudar o bico (ver dados técnicos).
O motor faz zumbido ao arrancar	Fusível fundido.	Mudar fusível. Se o fusível voltar a fundir, ou se o motor continua a fazer zumbidos, chamar um técnico. Verificar as fases na ficha eléctrica.
A válvula de circulação "bate" ou o manómetro oscila com a pistola aberta.	Defeito na rede eléctrica. Bico parcialmente entupido.	Desmontar e limpar o bico.
A válvula de segurança entra em função ou a máquina trabalha com pressão excessiva.	Bico principal parcialmente entupido. Bico de pressã oparcialmente entupido. Bico errado.	Desmontar e limpar o bico principal. Desmontar e limpar o bico de pressão. Mudar o bico (ver dados técnicos).
O bico não se move.	Turbo Laser sujo. O filtro do Turbo Laser sujo. Bico errado.	Separar e limpar o Turbo Laser Limpar/mudar o filtro (ver manutenção) Mudar o bico (ver dados técnicos)
Fugas no Turbo Laser.	Juntas defeituosas.	A fuga pode tapar-se por si no uso contínuo. Mudar juntas (Logo de Serviço).
Falta de detergente.	Bidão de detergente vazio. Filtro de detergente sujo. Válvula de dosagem fechada. Filtro Turbo Laser sujo.	Encher o bidão. Limpar o filtro. Abrir a válvula.
A caldeira lança fumo.	Água no combustível.	Limpar/mudar o filtro (ver manutenção). Esvaziar o tanque de combustível e limpar (ver manutenção).
A máquina liberta vapor.	Depósito de detergente vazio, aspira ar. Lado sucção bomba tem fuga.	Encher depósito. Fechar a válvula de regulação do caudal. Purgar o ar das mangueiras. Verificar se há fugas - apertar a bracadreira da mangueira.
O queimador pára durante a operação.	Termóstato baixo demais. O filtro de combustível sujo. Água no combustível.	Verificar ajuste do Termóstato e corrigir se necessário. Limpar filtro de combustível (ver manutenção). Esvaziar e limpar o tanque de combustível (ver manutenção).
O queimador arranca e pára anormalmente a pressão de trabalho normal.	Filtro de combustível sujo. Termóstato ajustado baixo demais. Filtro de combustível sujo. Água no combustível.	Limpar o filtro de combustível (ver manutenção). Verificar ajuste do Termóstato e corrigir se necessário. Verificar ajuste do Termóstato e corrigir se necessário.
O queimador não acende.	Termóstato ajustado baixo demais. Filtro de combustível sujo. Água no combustível.	Verificar ajuste do termóstato e corrigir se necessário. Limpar filtro de combustível (ver manutenção). Esvaziar e limpar o tanque de combustível (ver manutenção)
A máquina não trabalha à pressão máx./pressão oscila.	Tanque de detergente vazio (entra ar). Mangueira de detergente defeituosa. Fuga no lado de sucção (entra ar). Bico de alta pressão entupido. A máquina precisa de descalcificação. Bico de alta pressão gasto. Ar na instalação.	Encher o tanque. Fechar as válvulas de detergente. Mudar mangueiras de detergente. Verificar se há fugas, apertar se necessário. Desmontar o bico e limpar cuidadosamente. Descalcificar a máquina conforme manutenção.
A água não atinge a temperatura operacional.	Bico errado. Pressão de entrada muito baixa Filtro de água parou Termóstato de operação ajustado baixo demais. Filtro de combustível sujo. A máquina precisa de ser descalcificada. Caldeira e serpentina entupidas	Montar bico novo. Atenção ao tipo (ver dados técnicos). Sangrar a máquina. Abrir a manete de ajuste de pressão, activar a pistola. Deixar a máquina trabalhar até se obter uma pressão estável. Mudar o bico. Observar tipo (ver dados técnicos). Pressão de entrada, ver dados técnicos. Ver manutenção. Verificar o ajuste do termóstato e corrigir se necessário. Limpar filtro de combustível (ver manutenção). Descalcifique a máquina, veja manutenção. Chame assistência técnica.



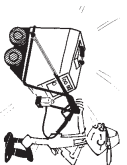

## LISTA DE VERIFICAÇÕES

<b>AÇÃO</b>	<b>O QUE/QUEM</b>	<b>QUANDO/PERIODICIDADE</b>	<b>COMO</b>
Instrua	Novo operador	Antes que ele utilize a lavadora	Deixe-o ler o manual de instruções
Verifique	Mangureira alta pressão	Diariamente	Fendas? - chame técnico
Verifique	Pressão	Diariamente	Muito alta/muito baixa? - chame técnico
Verifique	Aspiração detergente	Diariamente	Falta de aspiração / fendas? - chame técnico
Limpe	Filtro de água	Semanalmente/ conforme necessário	Veja manutenção
Limpe	Filtro de areia	Conforme necessário	Veja manutenção
Verifique	Se sai água da máquina	De mês a mês	Fendas? - chame técnico
Verifique	Nível óleo - bomba	Diariamente	Veja manutenção
Faça	Mudança óleo - bomba	Após 300 horas trabalho - pelo menos 1 vez por ano	Veja manutenção
Ajuste	Queimador de gás/óleo	2 vezes ano/ conforme necessário	Chame técnico
Limpe	Caldeira/serpentina	Anualmente/conforme necessário	Chame técnico
Faça	Descalificação	Quando a pressão aumenta + que 5 bar	Veja manutenção
Verifique	Termostato	De mês a mês	Temperatura alta/baixa demais? - Chame técnico

## OCCORRÊNCIA DE ANOMALIAS

### Lâmpada indicadora

### Causa

### Solução



Não acende

Cabo desligado da tomada  
Não é fornecida voltagem.  
Não é fornecida voltagem  
na placa impressa do transformador.

Ligue o cabo à tomada correctamente  
Substitua fusíveis no quadro eléctrico.  
Substitua fusível na voltagem de  
controlo



Acende

A tampa não está  
fechada correctamente.  
O fornecimento de voltagem foi cortado  
O motor está com sobrecarga  
Serpentina muito quente

Fechar a tampa correctamente, e  
arrancar a máquina de novo.  
Volte a ligar a lavadora  
Arrefeça o motor e ligue novamente a lavadora  
Arrefeça a caldeira e volte a ligar a lavadora



Acende

Falta de combustível

Ponha gasóleo e volte a ligar a máquina



Acende

A torneira da água está  
fechada  
Não há fornecimento de  
água à lavadora

Abra a torneira e volte a ligar a  
máquina  
Ligue a mangureira de entrada de água  
e recomece o trabalho



Acende

A sequência de fases  
está errada

Mudar a sequência de fases e arrancar  
a máquina de novo



Acende

Falta de chama

Desligue e ligue a lavadora  
Substitua o filtro de combustível e  
volte a ligar a máquina  
Se não conseguir ligar a máquina -  
contacte os serviços técnicos.

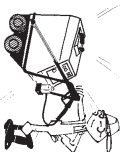

## DADOS TÉCNICOS

Modelo	6402A		6602A	
	6402A	6602A	6402A	6602A
Pressão operacional *	bar	160	175	
Pressão Turbo equivalente	ETP-bar	200	215	
Pressão operacional *, com bloco de vapor	bar	70-80	70 - 80	
Lança de vapor	bar max.	32	32	
Consumo de água, pressão min.	l/h	1380	1170	
Consumo de água com bloco de vapor	l/h		600-720	
Temperatura	°C	40 - 130	40 - 130	
Temperatura máx., água *	°C	80	80	
Temperatura máx, vapor *	°C	130	130	
Potência térmica	KW	95	95	
Potência motor entrada	KW	6,8	6,8	
Nível de ruídoB(A) (EN 60704-1)(EN ISO3746)	Lpa/Lwa	83	83	
Consumo de energia 3x200 V, 50/60 Hz	A	22/23	22/23	
Consumo de energia 3x230 V, 50/60 Hz	A	21	21	
Consumo de energia 3x400 V, 50/60 Hz	A	12,5	12,5	
Consumo de energia 3x415 V, 50 Hz	A	12	11,5	
Fusível 3x200 V, 50/60 Hz	A	25	25	
Fusível 3x230 V, 50/60 Hz	A	25	25	
Fusível 3x400 V, 50/60 Hz	A	16	16	
Fusível 3x415V,50Hz	A	16	16	
Detergente de alta pressão, máx.	%	0 - 6	0 - 6	
Pressão de entrada, máx./min.	bar	10/1,5	10/1	
Temperatura de entrada, máx.	°C	20	20	
Consumo de combustível **	l/h	7,4	7,4	
Óleo de bomba, 10W/40	l	0,6	0,6	
Cilindros	número	3	3	
Pressão by-pass	bar	17	17	
Pressão de interrupção	bar	185	205	
Bico de óleo	gal./°H	1,75/80	1,75/80	
Pressão de óleo, máx.	bar	13	13	
Tanque de combustível	l	30	30	
Bico de alta pressão lança dupla	dim.	1509,0	1507,0	
Bico de baixa pressão lança dupla	dim.	4040	4040	
Ângulos de bico lança dupla	°	15/40	15/40	
Ligação de água	dim. (")	3/4	3/4	
Tanque de água	l	16	16	
Cabo eléctrico	m	10	10	
Mangureira de alta pressão	m	10	10	
Peso	kg	182	182	
Profundidade	mm	1200	1200	
Comprimento	mm	700	700	
Altura	mm	890	890	

\* A temperatura de entrada = 10°C

\*\* AT = 50°C

**Røgafgang**  
**Smoke flues**  
**Rookkanalen**

• **Røykav ganger**  
• **Abgas-Schornsteine**  
• **Conductos de humo**

• **Rökavgånger**  
• **Conduits de fumée**  
• **Chaminés para fumos**

## FAST INSTALLATION HEDTVANDSMASKINER

### **RØGAFGANG:**

Hver maskine skal forsynes med røggasafgang med dimensioner i.h.t. skitsen på side 76. Installationen bør udføres af en lokal VVS-installatør, der samtidig sikrer, at installationen overholder de lokale myndighedskrav.

### **RØGGASBLÆSER:**

Når der monteres 2 eller flere maskiner til et samlet røggasanlæg, skal dette forsynes med røggasblæser.  
Røggassen kan nå en temperatur på op til 300°C.  
Blæserens ydelse skal dimensioneres i.h.t. den samlede mængde røggas og tillægsluft. Der anbefales en luftmængde  $\geq 2 \times$  luftmængden i tabellen side 76.

### **LUFTINDGANG:**

Maskinrummet skal være forsynet med luftindgang som muliggør tilførelse af nødvendig luftmængde til forbrændingen i maskinerne (se tabellen side 76).

## STATIONÄR INSTALLATION VON HEIßWASSERMASCHINEN

### **RAUCHAUSLAß:**

Jede Maschine soll mit einem korrekt bemessenen Rauchgasauslaß ausgestattet sein (laut der Skizze auf Seite 76). Die Einrichtung soll vom lokalen Gas- und Wasserinstallateur ausgeführt werden, der gleichzeitig sichern wird, daß die Einrichtung die lokalen Forderungen der Behörden einhält.

### **ABGASGEBLÄSE:**

Wenn 2 oder mehr Maschinen zur einen gesammelten Abgasanlage gemacht werden, ist diese mit einem Abgasgebläse ausgestattet zu werden.

Die Abgase können Temperaturen bis an 300°C erreichen. Die Leistung des Gebläses soll laut der gesamten Menge von Abgasen und Zusatzluft bemessen werden. Eine Luftmenge  $\geq 2 \times$  die Luftmenge der Tabelle auf Seite 76 wird empfohlen.

### **LUFT EINLAß:**

Der Maschinenraum soll mit einem Lufteinlaß ausgestattet sein, der die Zufuhr einer notwendigen Luftmenge zur Verbrennung in der Maschinen ermöglicht (siehe die Tabelle auf Seite 76).

## STATIC INSTALLATION OF HOT WATER CLEANERS

### **EXHAUST OUTLET:**

Every machine should be equipped with an exhaust gas outlet with dimensions according to the table on page 76. The installation should be made by a local plumber who at the same time secures that the installation satisfies the local requirements of the authorities.

### **EXHAUST GAS BLOWER:**

When two or more machines are gathered in an exhaust gas unit, this is to be equipped with an exhaust gas blower.  
The exhaust gas can reach as much as 300 degrees.  
The performance of the blower should be dimensioned according to the total quantity of exhaust gas and additional air. An air quantity  $\geq 2 \times$  the air quantity of the table on page 76 is recommended.

### **AIR INTAKE:**

The engine room is to be equipped with an air intake, which makes the supply of a necessary air quantity for the combustion of the machines possible (please see table on page 76).

## INSTALLATION EN POSTE FIXE DES NETTOYEURS EAU CHAUDE

### **PASSAGE DE FUMÉE:**

Chaque machine doit être équipée d'un passage de gaz à fumée dimensionné comme sur le dessin à la page 76. Le montage doit être effectué par le plombier local qui assure en même temps le respect des normes officielles.

### **EXTRACTEUR:**

Le raccordement de 2 ou plusieurs machines sur un seul conduit de fumée doit être réalisé avec un extracteur. La température des gaz peut atteindre 300°C. La puissance d'aspiration doit être déterminée suivant la quantité totale de gaz brûlé et d'air supplémentaire. La quantité d'air supplémentaire (voir tableau page 76) est supérieure ou égale à 2 fois la quantité de gaz brûlé.

### **ENTRÉE D'AIR:**

Le local technique doit être équipé d'une entrée d'air qui permet l'admission d'une quantité d'air nécessaire à la combustion dans les machines (voir le tableau page 76).

**Røgafgang**  
**Smoke flues**  
**Rookkanalen**

- Røykav ganger
- Abgas-Schornsteine
- Conductos de humo

- Rökavgånger
- Conduits de fumée
- Chaminés para fumos

Krav till røgafgange ved installationer af hedvandsmaskiner  
 Demands on smoke outlets on installations of hot water machines  
 Forderungen an Rauchauslässe bei Installationen von Heisswassermaschinen  
 Démande du passage de fumée à l'installation de machines à eau chaude

Fig. 1

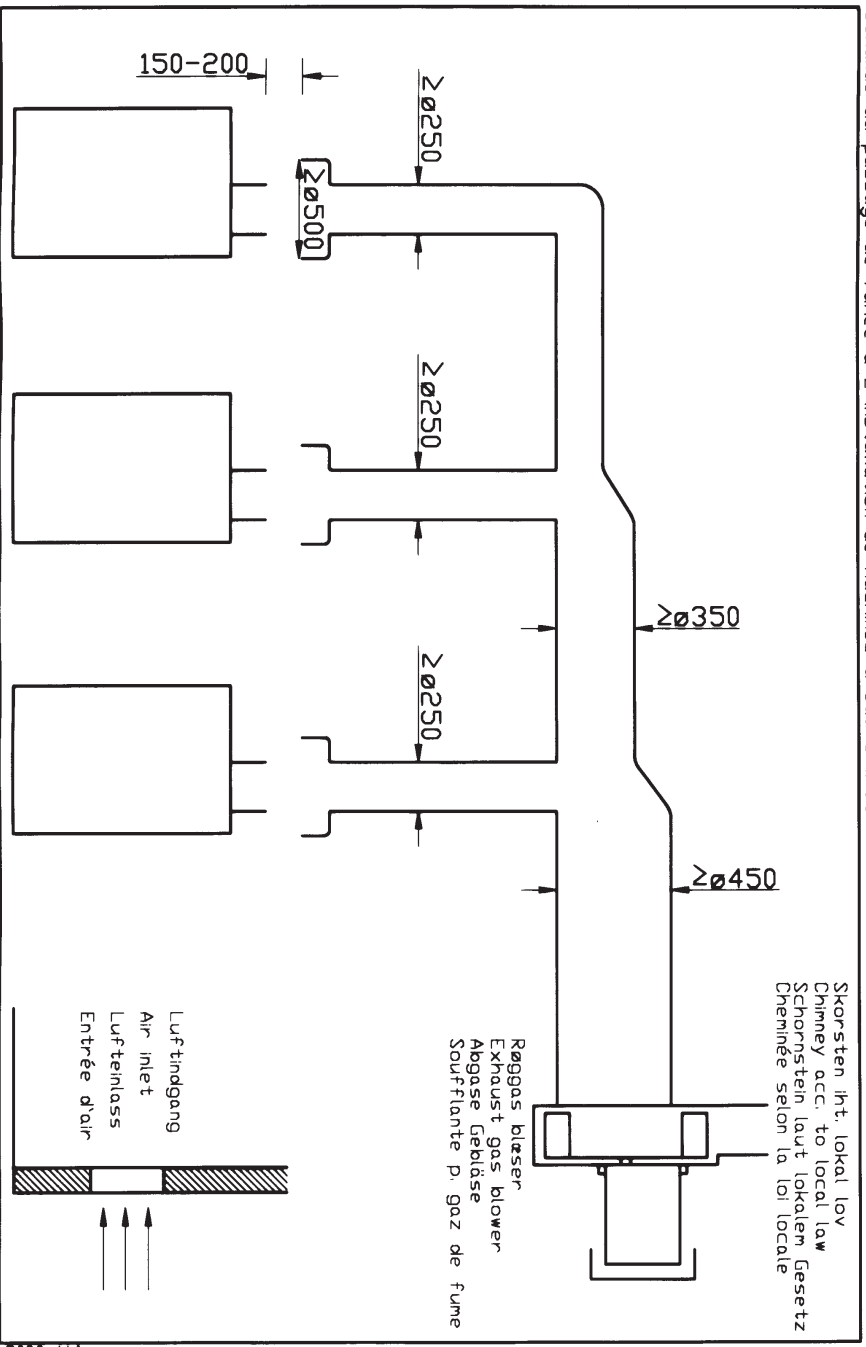

VA-0015

Øversigt over luftforbrug/min. luftindtag ved installation af hedvandsmaskiner  
 Outline of air consumption/min. air intake on installation of hot water cleaners  
 Übersicht über Luftverbrauch/min. Lufteinlass bei Installation von Heisswasserreiniger  
 Tableau de consommation d'air/entrée d'air min. à l'installation de machines à eau chaude

Tabel 2

Type Type Typ Modèle	Luftforbrug l m <sup>3</sup> /t Air consumption m <sup>3</sup> /h Luftverbrauch m <sup>3</sup> /std Consumation d'air m <sup>3</sup> /h	Min. luftindtag Min. air intake Min. Lufteinlass Entree d'air min.	Ø mm □ mmxmm
Antal Number Stück Nombre	1 2 3	1 2 3	3
3000	60 120 180	Ø250 200x200 250x250	Ø300 250x250 300x300
41/4500	90 180 270	Ø250 200x200 250x250	Ø300 250x250 300x300
46/4800	140 280 420	Ø300 250x250 350x350	Ø400 350x350 400x400
5000	150 300 450	Ø300 250x250 350x350	Ø400 350x350 400x400
6000	200 400 600	Ø300 250x250 350x350	Ø500 450x450





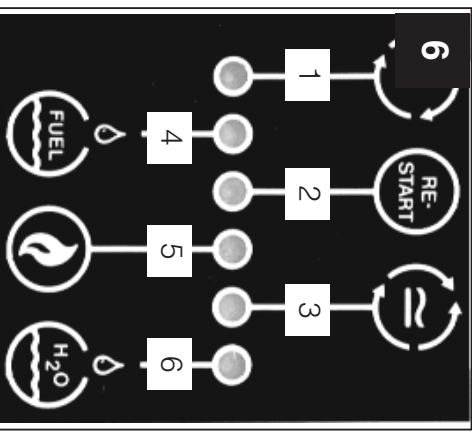
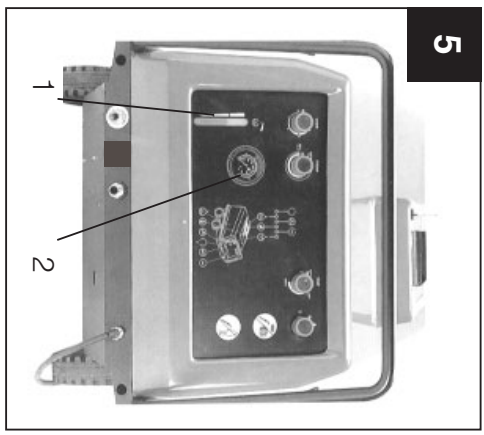
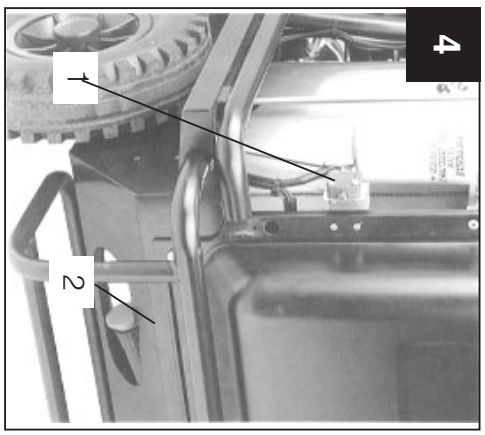
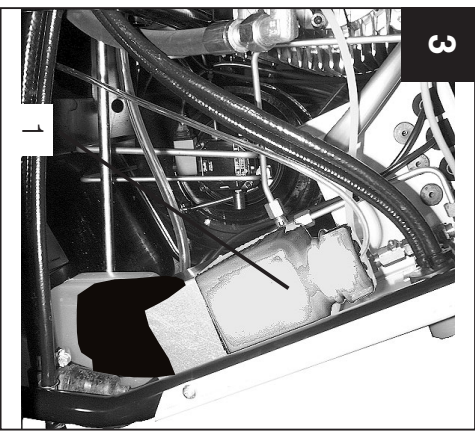
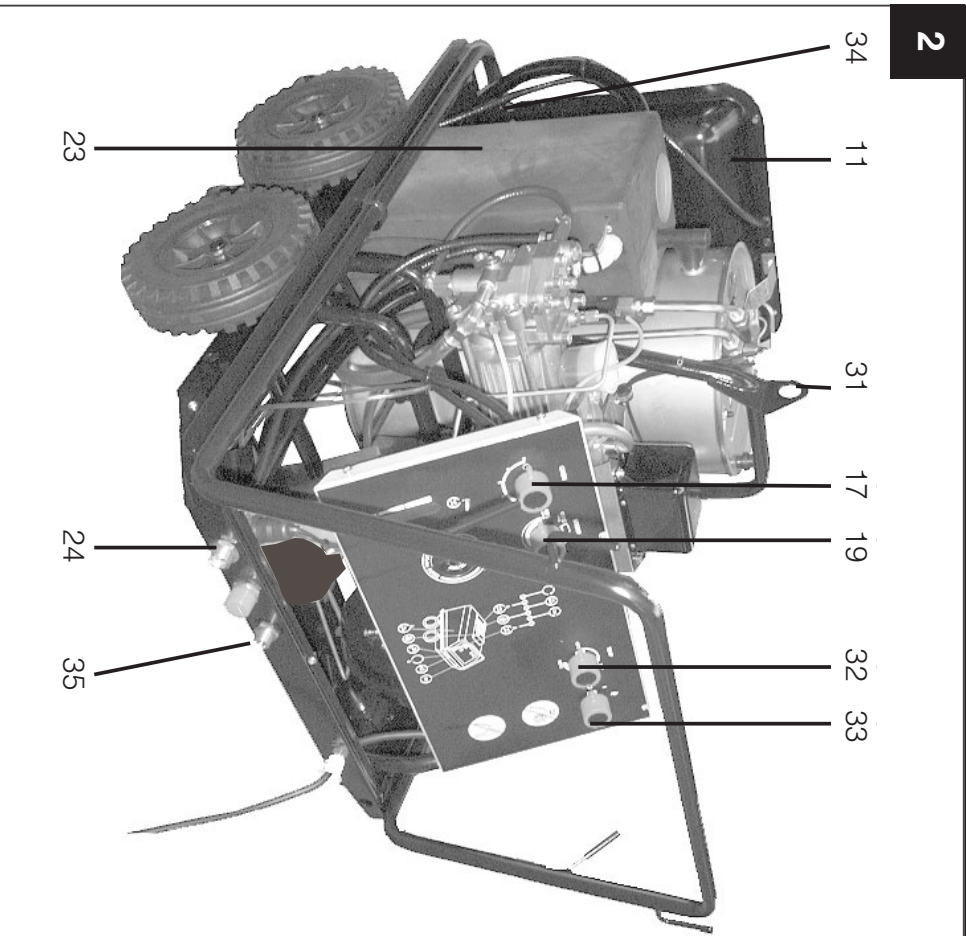
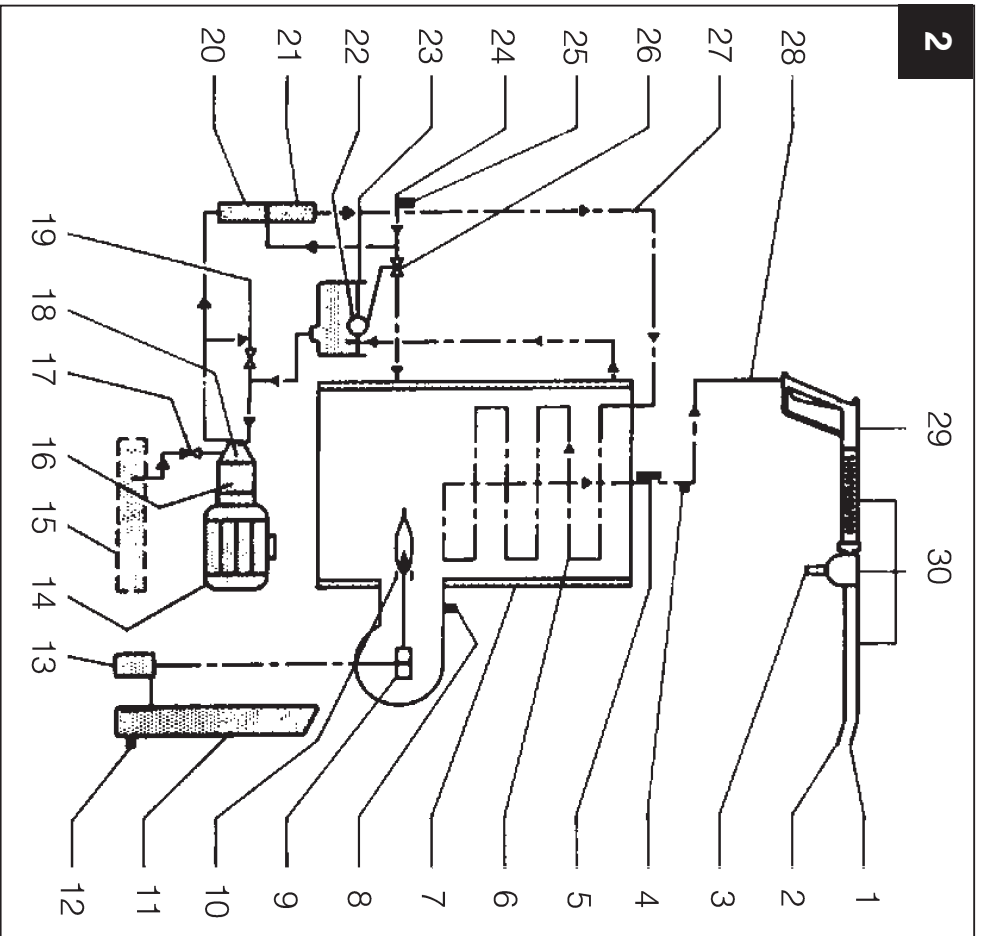

# Gerni



C L E A N I N G P O W E R



Gerni • Randers • Denmark  
EMAS Reg. No. DK-S-0158

Myntevej 2  
DK-8900 Randers  
Denmark  
Tel. +45 89 12 22 00  
Fax +45 86 43 14 81  
[www.gerni.com](http://www.gerni.com)

- member of the Nilfisk-Advance Group