

# Genie®



## Betjeningsvejledning *med vedligeholdelsesoplysninger*

First Edition  
Thirteenth Printing  
Part No. 46281DA

**GS™-2032**

**GS™-2632**

**GS™-2046**

**GS™-2646**

**GS™-3246**

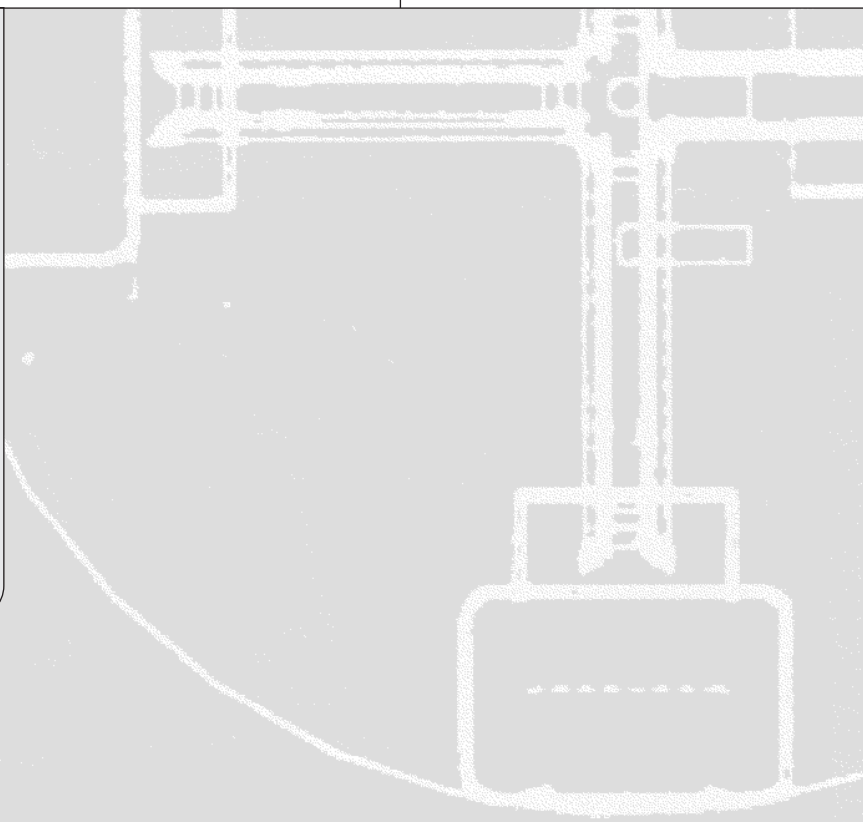

---

## Vigtigt

Læs, forstå og overhold disse sikkerhedsbestemmelser og betjeningsanvisninger, inden maskinen tages i brug. Maskinen må kun betjenes af autoriserede personer, der er oplært i dens betjening. Denne vejledning skal betragtes som en permanent del af maskinen og skal altid forefindes på denne. Kontakt Genie Industries, hvis du har spørgsmål.

## Indholdsfortegnelse

	Side
Sikkerhed .....	1
Forklaring .....	9
Styreenheder .....	10
Inspektion før ibrugtagning .....	12
Vedligeholdelse .....	14
Funktionstests .....	16
Inspektion af arbejdsstedet .....	21
Betjeningsvejledning .....	22
Transportinstruktioner .....	27
Mærkater .....	28
Specifikationer .....	32

## Kontakt os på følgende adresse:

Internet: <http://www.genielift.com>  
e-mail: [techpub@genieind.com](mailto:techpub@genieind.com)

## Genie Industries

Copyright © 1997, Genie Industries

1. udgave: 13. oplag, september 2001

"Genie" er et registreret varemærke tilhørende Genie Industries i USA og mange andre lande. "GS" er et varemærke tilhørende Genie Industries.

 Trykt på genbrugspapir L

Trykt i USA

# Sikkerhedsbestemmelser



---

## Fare

Overholdes sikkerhedsbestemmelserne og anvisningerne i denne vejledning ikke, kan det resultere i alvorlig personskade eller dødsfald.

---

## Undlad at bruge maskinen, medmindre:

- Du har sat dig grundigt ind i og overholder sikkerhedsbestemmelserne og retningslinierne i denne betjeningsvejledning.

### 1 Undgå farlige situationer.

**Sæt dig grundigt ind i sikkerhedsbestemmelserne, inden du fortsætter til næste afsnit.**

2 Inspicér altid maskinen inden brug.

3 Foretag altid funktionstests inden brug.

4 Inspicér arbejdsstedet.

5 Brug kun maskinen til det formål, hvortil den er beregnet.

- Du har læst, forstået og følger:

Fabrikantens vejledning og sikkerhedsbestemmelser—sikkerheds- og betjeningsvejledningen samt mærkaterne på maskinen

arbejdsgiverens sikkerhedsbestemmelser og arbejdspladsens reglement

den gældende lovgivning på området

- Du er uddannet i at betjene denne maskine.**

## SIKKERHEDSBESTEMMELSER

**Fare for livsfarligt elektrisk stød**

Denne maskine er **ikke** isoleret og yder **ikke** beskyttelse mod berøring med eller ophold i nærheden af en strømkilde.

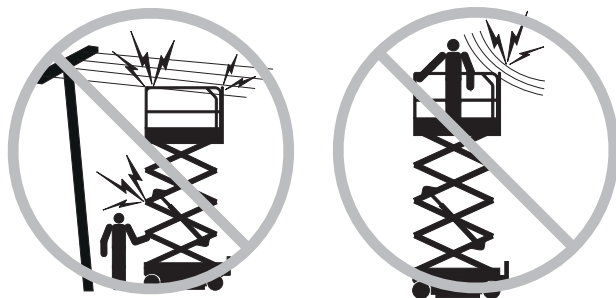

Hold forsvarlig afstand til de strømførende ledninger og apparater i henhold til de gældende lovmæssige bestemmelser og nedenstående skema.

Spænding fase-fase	Minimum sikkerheds- afstand Meter
0 til 300V	Undgå berøring
300V til 50KV	3,05
50KV til 200KV	4,60
200KV til 350KV	6,10
350KV til 500KV	7,62
500KV til 750KV	10,67
750KV til 1.000KV	13,72

Tag højde for, at platformen kan bevæge sig, at de elektriske ledninger kan gynge eller hænge ned, og pas på stærke vindstød.

Hold afstand til maskinen, hvis den kommer i berøring med strømførende ledninger. Hverken mandskab på jorden eller i platformen må berøre eller betjene maskinen, før der slukkes for strømmen til de strømførende ledninger.

Maskinen må ikke betjenes i tordenvejr eller stormvejr.

Maskinen må ikke bruges som jordforbindelse ved svejsearbejde.

**Væltningsfare**

Vægten af personer og udstyr i platformen må ikke overstige dens maksimale lastkapacitet eller platformsudvidelsens maksimale lastkapacitet.

**Maks. lastkapacitet – GS-2032**

Platformen trukket ind	363 kg
Platformen skudt ud – kun platformen	249 kg
Platformen skudt ud – kun udvidelsen	113 kg
Maks. antal personer – ANSI og CSA	2
Maks. antal personer – CE og Australia	
Udendørs brug	1
Kun til indendørs brug	2



363 kg

Kun udvidelsen  
113 kgKun platformen  
249 kg**Maks. lastkapacitet – GS-2632**

Platformen trukket tilbage	227 kg
Platformen skudt ud – kun platformen	113 kg
Platformen skudt ud – kun udvidelsen	113 kg
Maks. antal personer – ANSI og CSA	2
Maks. antal personer – CE og Australien	2
Kun til indendørs brug	



227 kg

Kun udvidelsen  
113 kgKun platformen  
113 kg

## SIKKERHEDSBESTEMMELSER

**Maks. lastkapacitet – GS-2046**

Platformen trukket ind	544 kg
Platformen skudt ud – kun platformen	431 kg
Platformen skudt ud – kun udvidelsen	113 kg
Maks. antal personer	2



544 kg

Kun udvidelsen  
113 kgKun platformen  
431 kg**Maks. lastkapacitet – GS-2646**

Platformen trukket ind	454 kg
Platformen skudt ud – kun platformen	340 kg
Platformen skudt ud – kun udvidelsen	113 kg
Maks. antal personer – CE	2
Maks. antal personer – Australia	
Udendørs brug	1
Kun til indendørs brug	2



454 kg

Kun udvidelsen  
113 kgKun platformen  
340 kg**Maks. lastkapacitet – GS-3246**

Platformen trukket ind	318 kg
Platformen skudt ud – kun platformen	204 kg
Platformen skudt ud – kun udvidelsen	113 kg
Maks. antal personer – ANSI og CSA	2
Maks. antal personer – CE og Australia	
Udendørs brug	1
Kun til indendørs brug	2



318 kg

Kun udvidelsen  
113 kgKun platformen  
204 kg

Platformen må ikke hæves, medmindre maskinen står på et fast, plant underlag.



Hældningsalarmen må ikke bruges som niveauindikator. Hældningsalarmen aktiveres kun på chassiset, når maskinen befinder sig på en skråning.

Hvis hældningsalarmen aktiveres: Sænk platformen. Flyt maskinen til et stabilt og plant underlag. Vær yderst forsigtig ved sænkning af platformen, hvis hældningsalarmen aktiveres, når platformen er hævet.

Grænseafbrydere må ikke ændres eller frakobles.

Der må ikke køres med mere end 0,7 km/t med platformen hævet.

## SIKKERHEDSBESTEMMELSER

Maskinen må ikke betjenes i stærk blæst.  
Plattformens eller lastens overfladeareal må ikke forøges. Forøges det område, der er udsat for vinden, forringes maskinens stabilitet.

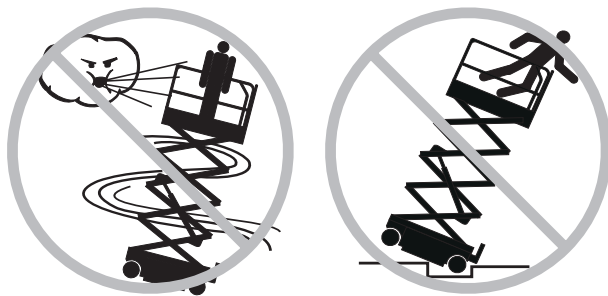

Maskinen må ikke køre på eller i nærheden af ujævnt terræn, et ustabilt underlag el.lign. med plattformen hævet.

Vær yderst påpasselig, og kør meget langsomt, når maskinen kører i sænket stilling i ujævnt terræn, på et ustabilt eller glat underlag eller i nærheden af huller eller skrænter.

Man må ikke støde af fra eller trække sig ind mod genstande uden for plattformen.



---

**Maks. tilladelig manuel kraft**

---

**GS-2032**

ANSI & CSA – 2 personer	534 N
CE – Kun til indendørs brug – 2 personer	534 N
CE – Udendørs brug – 1 person	200 N

**GS-2632**

ANSI & CSA – 2 personer	445 N
CE – Kun til indendørs brug – 2 personer	445 N

---

**GS-2046**

ANSI & CSA – 2 personer	801 N
CE – Kun til indendørs brug – 2 personer	801 N
CE – Udendørs brug – 2 personer	400 N

**GS-2646**

ANSI & CSA – 2 personer	667 N
CE – Kun til indendørs brug – 2 personer	667 N
CE – Udendørs brug – 2 personer	400 N
Australia – Kun til indendørs brug – 2 personer	667 N
Australia – Udendørs brug – 1 person	200 N

**GS-3246**

ANSI & CSA – 2 personer	467 N
CE & Australia – Indendørs brug – 2 personer	467 N
CE & Australia – Udendørs brug – 1 person	200 N

---

Maskindele, der har indflydelse på sikkerheden og stabiliteten, må ikke ændres eller frakobles.

Fast eller hængende last må ikke placeres på eller fastgøres til nogen del af maskinen.



Stiger eller stilladser må ikke placeres i plattformen eller op ad nogen af maskinens dele.

En platform beregnet til arbejde med luftledninger/ antenner må ikke modificeres eller ændres. Montering af udstyr til fastgørelse af værktøj eller andre materialer på plattformen, fodbrædder eller gelændere kan forøge plattformens vægt samt plattformens eller lastens overfladeareal.

## SIKKERHEDSBESTEMMELSER

Emner, der er afgørende for maskinens stabilitet, må ikke udskiftes med emner med en anden vægt eller andre specifikationer.

Maskinen må ikke benyttes på en bevægelig overflade eller et køretøj.

Kontrollér, at alle dæk er i god stand, at kronemøtrikkerne er forsvarligt spændt, samt at splitterne er korrekt monteret.

Der må ikke anvendes batterier, der vejer mindre end de originale. Batterierne bruges som modvægt og er afgørende for maskinens stabilitet. Samtlige batterier skal veje 29,5 kg.

Maskinen må ikke bruges som kran.

Platformen må ikke bruges til at skubbe maskinen eller andre genstande.

Platformen må ikke berøre tilstødende bygninger/genstande.

Platformen må ikke bindes til tilstødende bygninger/genstande.

Lasten må ikke placeres uden for platformens afgrænsning.

Maskinen må ikke betjenes med åbne chassisbakker.

Platformbetjeningen må ikke bruges til at frigøre platformen, hvis den sidder fast eller på anden måde hindres af en tilstødende bygning/genstand. Alle personer skal være nede fra platformen, inden man forsøger at frigøre platformen vha. det nederste betjeningssted.

## Nedstyrtningsfare



Personer i platformen skal være iført sikkerhedsbælte eller -sele og overholde de gældende lovbestemmelser. Fastgør sikkerhedswiren til ankeret i platformen.

Man må ikke sidde, stå eller kravle på platformsgelænderet. Sørg for altid at have et solidt fodfæste på platformens gulv.



Man må ikke kravle ned fra platformen, når den er hævet.

Platformens gulv skal holdes rent.

Fastgør kæden for platformsindgangen, eller luk lågen, inden maskinen betjenes.

Maskinen må ikke betjenes, medmindre gelænderet er monteret korrekt, og platformsindgangen er afsikret.

## SIKKERHEDSBESTEMMELSER

**Kollisionsfare**

Vær opmærksom på steder med begrænset udsyn og blinde vinkler, når maskinen køres eller betjenes.

Vær opmærksom på platformens placering, når maskinen flyttes.

Maskinen skal placeres på et plant underlag eller fastgøres, inden bremserne udløses.

Det anbefales, at operatørerne bærer godkendt sikkerhedshjelm, når de betjener maskinen.

Kontrollér, at der ikke er hængende forhindringer eller lignende risici i arbejdsområdet.



Man skal være opmærksom på knusningsfaren, når man griber fat i platformsgelænderet.

Anvend de farvemarkerede retningspile på platformbetjeningen og platformens mærkeplade til køre- og styrefunktionerne.

Der må ikke køres vildt eller "pjattes", mens maskinen betjenes.

Platformen må ikke sænkes, medmindre alle personer og hindringer er væk fra området omkring maskinen.



Kørehastigheden skal tilpasses underlagets beskaffenhed, hårdhed og hældning, mandskabets placering samt evt. andre faktorer, der kan forårsage kollision.

Maskinen må ikke betjenes i umiddelbar nærhed af en kran el.lign., medmindre kranens betjeningsgreb er låst, og/eller der er truffet forholdsregler med henblik på at modvirke kollision.

**Knusningsfare**

Hold hænder og lemmer på afstand af saksene.

Vær fornuftig og forudseende, når maskinen betjenes fra det nederste betjeningssted. Sørg for, at der er forsvarlig afstand mellem operatøren, maskinen og faste genstande.



## SIKKERHEDSBESTEMMELSER

## Fare for komponentbeskadigelse

Maskinen må ikke bruges som jordforbindelse ved svejsearbejde.

## Fare for eksplosion og brand

Maskinen må ikke betjenes i farlige områder eller områder, hvor der kan være brand- eller eksplosionsfarlige gasser eller partikler.

## Fare for beskadigelse af maskine

Maskinen må ikke benyttes, hvis den er beskadiget eller defekt.

Inspicér maskinen omhyggeligt inden brug, og afprøv samtlige funktioner inden hvert skift. En beskadiget eller defekt maskine skal med det samme mærkes og tages ud af drift.

Kontrollér, at alt vedligeholdelsesarbejde, der er anført i denne vejledning og den relevante servicehåndbog, er udført.

Kontrollér, at alle mærkater er læselige og korrekt placeret.

Kontrollér, at betjenings-, sikkerheds- og ansvarsvejledningen er fuldstændige, læselige og placeret i opbevaringsboksen på platformen.

## Fare for legemsbeskadigelse

Maskinen må ikke betjenes i tilfælde af luft- eller hydraulikolielækage. En luft- eller hydraulikolielækage kan give forbrændinger og/eller gennemtrænge huden.

## Mærkatforklaring

Mærkaterne på Genies produkter anvender symboler, farvemarkering og signalford til at gøre opmærksom på følgende:



Sikkerhedsadvarselssymbol—bruges til at advare personalet om risiko for personskade. Følg altid de oplysninger, der følger efter dette symbol, for at modvirke risikoen for personskade eller dødsfald.

### ▲ FARE

Rød—bruges til at advare om en overhængende faresituation, der – hvis den ikke undgås – vil resultere i alvorlig personskade eller dødsfald.

### ▲ ADVARSEL

Orange—bruges til at advare om en potentiel faresituation, der – hvis den ikke undgås – kan resultere i alvorlig personskade eller dødsfald.

### ▲ FORSIGTIG

Gul med sikkerhedsadvarselssymbol—bruges til at advare om en potentielt farlig situation, der – hvis den ikke undgås – kan forårsage mindre eller middelsvær personskade.

### FORSIGTIG

Gul uden sikkerhedsadvarselssymbol—bruges til at advare om en potentielt farlig situation, der – hvis den ikke undgås – kan resultere i tingskade.

### BEMÆRK

Grøn—bruges til betjenings- eller vedligeholdelsesoplysninger.

## SIKKERHEDSBESTEMMELSER

**Batterisikkerhed****Fare for forbrænding**

Batterier indeholder syre. Bær altid beskyttelsesudstyr og beskyttelsesbriller, når der arbejdes med batterier.



Undgå at spilde eller berøre batterisyren. Spildt batterisyre neutraliseres med natron og vand.

Batterierne og opladeren må ikke udsættes for vand og/eller regn under opladningen.

**Eksplodingsfare**

Sørg for, at der ikke er gnister, åben ild eller tændt tobak i nærheden af batterierne. Batterier afgiver eksplosionsfarlig gas.

Batteribakken skal være åben under hele opladningsprocessen.

Batteripolerne og kabelklemmerne må ikke berøres med værktøj, der kan forårsage gnister.

**Fare for komponentbeskadigelse**

Der må ikke bruges en batterioplader på mere end 24V til opladning af batterierne.

**Fare for livsfarligt elektrisk stød**

Batteriopladeren må kun tilsluttes et jordet, treledet AC-udtag.

Inspicér dagligt for beskadigede ledninger og kabler. Beskadigede dele skal udskiftes, inden maskinen betjenes.

Undgå at berøre batteripolerne, da der er risiko for elektrisk stød. Man bør ikke bære fingerringe, ure eller andre smykker.

**Væltningsfare**

Der må ikke anvendes batterier, der vejer mindre end de originale. Batterierne bruges som modvægt og er afgørende for maskinens stabilitet. Samtlige batterier skal veje 29,5 kg.

**Fare ved løft**

Ved løft af batterier skal man være et passende antal personer og bruge den korrekte løfteteknik.

# Forklaring

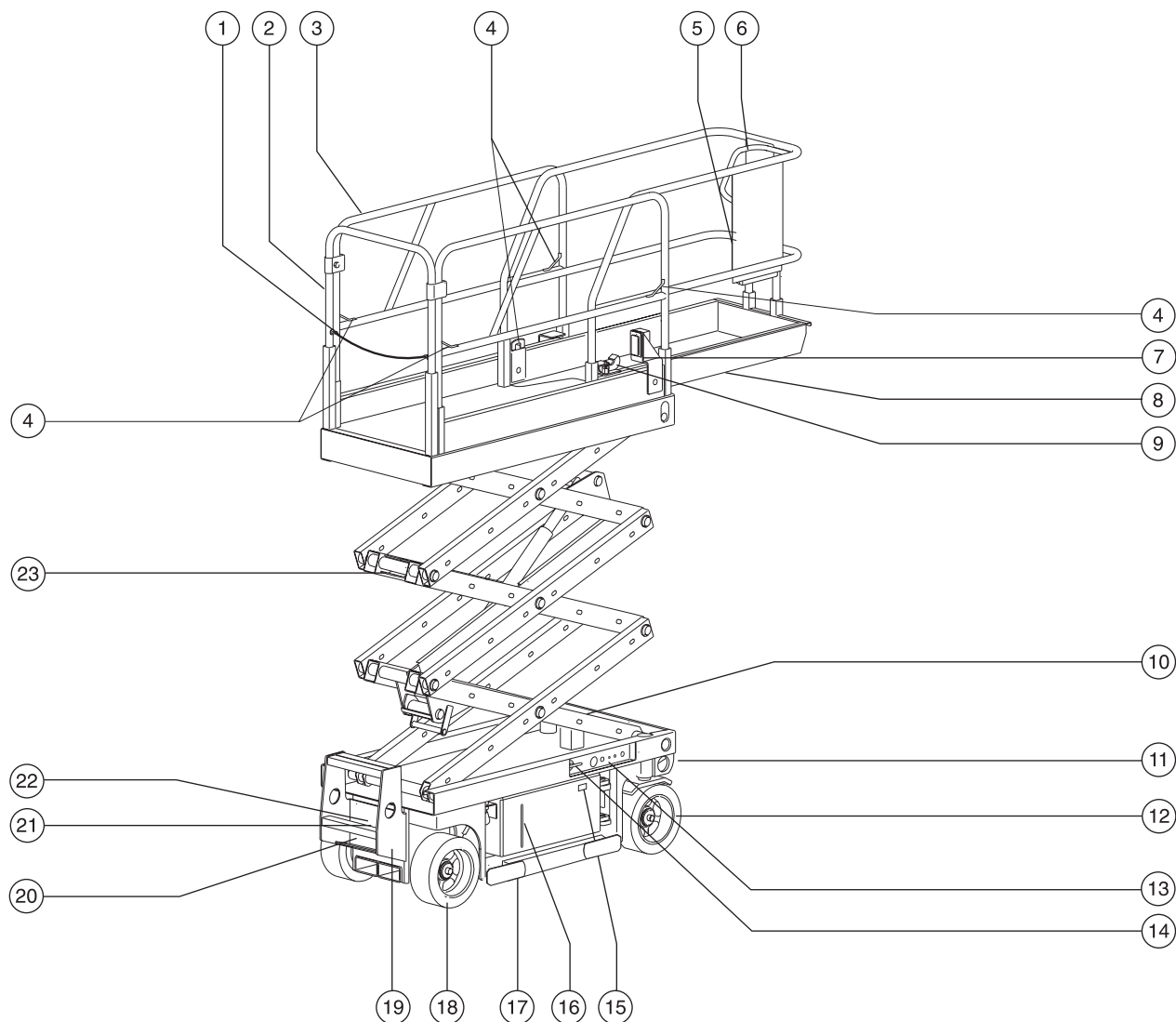

- |                                    |                                              |                                                                               |
|------------------------------------|----------------------------------------------|-------------------------------------------------------------------------------|
| 1 Kæde/låge for platformsgelænder  | 9 Pedal til frigørelse af platformsudvidelse | 17 Væltesikring                                                               |
| 2 Platformsgelænder                | 10 Hældningsalarm (under dækslet)            | 18 Ikke-styrende dæk                                                          |
| 3 Platformsgelænder                | 11 Transportfastspænding                     | 19 Indgangsstige/transportfastspænding                                        |
| 4 Fastgørelsespunkt for bugsering  | 12 Styrehjulsdæk                             | 20 Batterioplader                                                             |
| 5 Opbevaringsboks til vejledninger | 13 Nederste betjeningssted                   | 21 Bremsefrigørelsespumpeknap                                                 |
| 6 Platformbetjening                | 14 Håndtag eller kontakt til manuel sænkning | 22 Bremsefrigørelsesknap                                                      |
| 7 GFCI-udgang                      | 15 Diagnose-LED-indikator                    | 23 Sikkerhedsarm (model GS-3246: Sikkerhedsarmen er placeret over cylinderen) |
| 8 Platformsudvidelse               | 16 Indikator for hydraulikoliestand          |                                                                               |

# Styreenheder

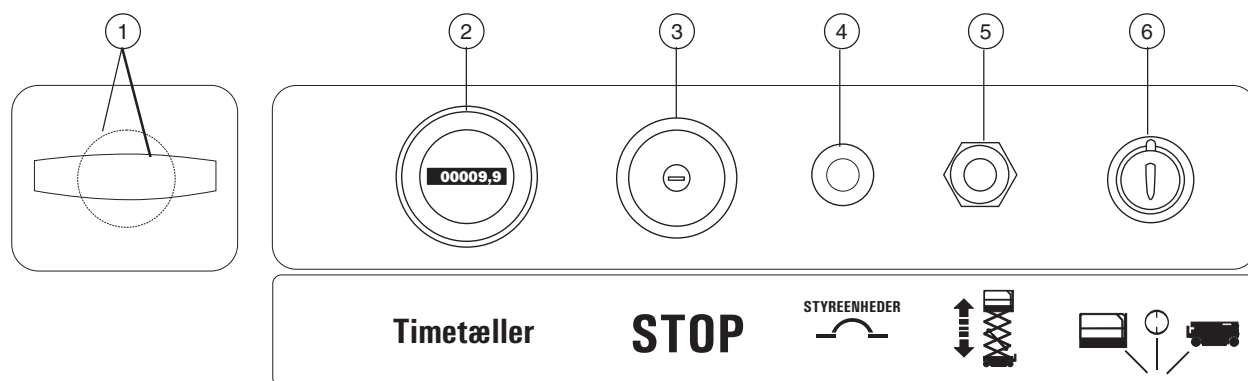

## Nederste betjeningspanel

- |                                             |                                |                                                                    |
|---------------------------------------------|--------------------------------|--------------------------------------------------------------------|
| 1 Håndtag eller kontakt til manuel sænkning | 4 Afbryder                     | 6 Nøgleafbryder til valg mellem platform/0/nederste betjeningssted |
| 2 Timetæller                                | 5 Platform op/ned-vippekontakt |                                                                    |
| 3 Nødstopkontakt                            |                                |                                                                    |

## STYREENHEDER

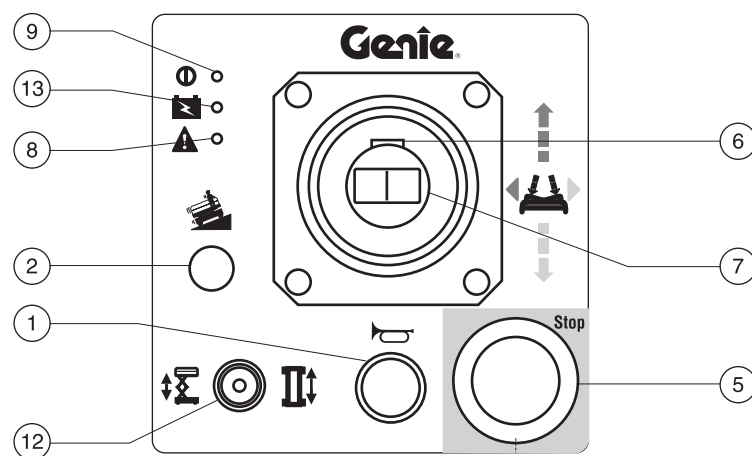
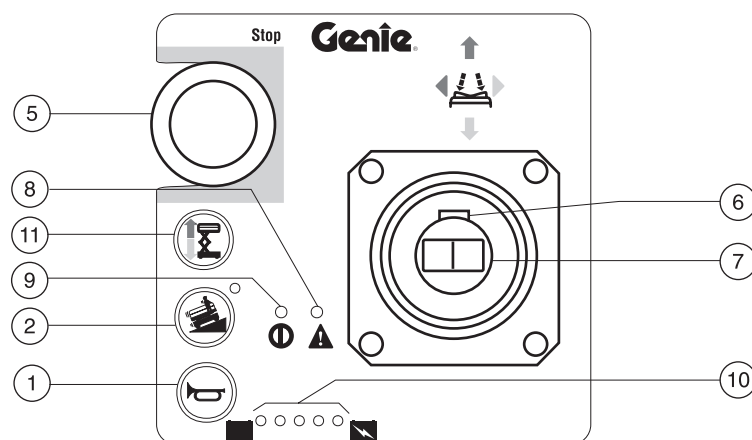
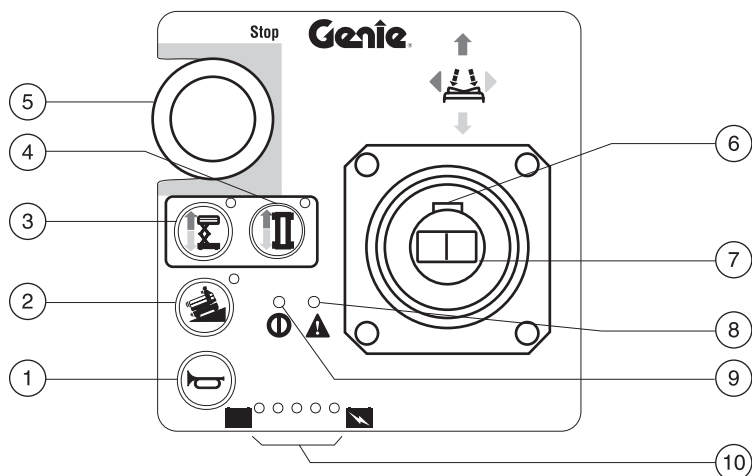
**Joystick-styreenhed**

- 1 Horn
- 2 Symbol for hældende maskine:  
Langsom kørsel på stigninger
- 3 Vælgerknop til liftfunktion (med  
indikatorlampe)
- 4 Vælgerknop til kørefunktion (med  
indikatorlampe)
- 5 Nødstopkontakt
- 6 Funktionsstartkontakt
- 7 Proportionalreguleringshåndtag til  
lift- og kørefunktionerne og finger-  
vippekontakt til styrefunktionen
- 8 Fejlindikatorlampe
- 9 Funktionslampe
- 10 Indikator for batteriladeniveau
- 11 Liftfunktionsstartknop
- 12 Lift-/kørselsomskifter
- 13 Indikatorlampe for lavt batteri

Nedenstående symboler anvendes i denne betjeningsvejledning som en hjælp til at forstå betjeningsinstruktionerne.

Brug symbolerne på denne side til at fastslå, hvilken type styreenhed der sidder på maskinen, og brug symbolerne i teksten til at fastslå, hvilken handling der skal foretages.

Hvis der ikke er vist et symbol for den aktuelle styreenhed, er der ikke behov for at foretage nogen handling.



To funktionsvalgsknapper og nødstopkontakt i øverste venstre hjørne



Én funktionsvalgsknap og nødstopkontakt i øverste venstre hjørne



Nødstopkontakt i nederste højre hjørne

# Inspektion før ibrugtagning



## Undlad at bruge maskinen, medmindre:

Du har sat dig grundigt ind i og overholder sikkerhedsbestemmelserne og retningslinierne i denne betjeningsvejledning.

1 Undgå farlige situationer.

### 2 Inspicér altid maskinen inden brug.

**Sæt dig grundigt ind i, hvad inspektion før ibrugtagning indebærer, inden du fortsætter til næste afsnit.**

3 Foretag altid funktionstests inden brug.

4 Inspicér arbejdsstedet.

5 Brug kun maskinen til det formål, hvortil den er beregnet.

## Grundlæggende principper

Det er operatørens ansvar at foretage inspektion før ibrugtagning og planlagt vedligeholdelse.

Inspektion før ibrugtagning er en visuel inspektion, der udføres af operatøren inden hvert skift. Inspektionen har til formål at fastslå, om der er noget galt med maskinen, inden operatøren foretager funktionstests.

Inspektion før ibrugtagning har desuden til formål at fastslå, om det er nødvendigt at foretage planlagt vedligeholdelse. Operatøren må kun udføre de planlagte vedligeholdelsesprocedurer, der er anført i denne vejledning.

Se listen på næste side, og kontrollér hvert enkelt punkt for ændringer, beskadigelse eller løse eller manglende dele.

Maskinen må ikke benyttes, hvis den er blevet beskadiget eller ændret. Hvis der konstateres beskadigelse eller afvigelser fra maskinens oprindelige stand, skal den mærkes og tages ud af drift.

Maskinen må kun repareres af en autoriseret servicetekniker i henhold til fabrikantens specifikationer. Når reparationen er udført, skal operatøren igen foretage inspektion før ibrugtagning, inden han går videre til funktionstests.

Planlagte vedligeholdelsesinspektioner skal udføres af autoriserede serviceteknikere i henhold til fabrikantens specifikationer og kravene i ansvarsvejledningen.

## INSPEKTION FØR IBRUGTAGNING

## Inspektion før ibrugtagning

- Kontrollér, at både betjenings-, sikkerheds- og ansvarsvejledningen er fuldstændige, læselige og placeret i opbevaringsboksen på platformen.
- Kontrollér, at alle mærkater er læselige og korrekt placeret. Se afsnittet Mærkater.
- Kontrollér, om der er hydraulikolieleakage, og om oliestanden er korrekt. Påfyld om nødvendigt olie. Se afsnittet Vedligeholdelse.
- Kontrollér, om der er batterivæskelækage, og om væskestanden er korrekt. Påfyld om nødvendigt destilleret vand. Se afsnittet Vedligeholdelse.

Kontrollér nedenstående dele eller områder for beskadigelse, ændringer og forkert monterede eller manglende dele:

- Elektriske dele, ledninger og elektriske kabler
- Den hydrauliske kraftenhed, tanken, slanger, fittings, cylindre og manifolder
- Batteripakke og polsko
- Drivmotorer
- Glideplader
- Dæk og hjul
- Grænseafbrydere, alarmer og horn
- Møtrikker, bolte og andre fastgøringsdele
- Kæde for platformsindgang
- Låge for platformsindgang (hvis monteret)
- Advarselsblink og alarmer (hvis monteret)
- Bremsefrigørelseskomponenter
- Sikkerhedsarm
- Væltsikring

- Platformsudvidelse
- Saksebolte og holde-fastgøringsdele
- Platformbetjeningshåndtag
- Generator (hvis monteret)
- Modvægt (hvis monteret)

Kontrollér hele maskinen for:

- Revner i svejsesamlinger eller konstruktionskomponenter
- Buler i eller anden beskadigelse af maskinen
- Kontrollér, at samtlige konstruktionskomponenter og andre afgørende dele forefindes, og at samtlige tilhørende fastgørelser og tappe sidder på plads og er spændt.
- Kontrollér, at sidegelænderne er monteret, og at boltene er spændt
- Kontrollér, at chassisbakkerne er placeret korrekt, låst og korrekt tilsluttet.

# Vedligeholdelse



## Nedenstående retningslinier bør følges:

- ☑ Operatøren må kun udføre de planlagte vedligeholdelsesprocedurer, der er anført i denne vejledning.
- ☑ Planlagte vedligeholdelsesinspektioner skal udføres af autoriserede serviceteknikere i henhold til fabrikantens specifikationer og kravene i ansvarsvejledningen.

### Vedligeholdelsessymbolforklaring

#### BEMÆRK

Nedenstående symboler anvendes i denne betjeningsvejledning som en hjælp til at forstå instruktionerne. Når et eller flere af symbolerne vises i begyndelsen af en vedligeholdelsesprocedure, betyder det følgende.



Angiver, at der kræves værktøj for at gennemføre denne procedure.



Angiver, at der kræves nye dele for at gennemføre denne procedure.

## Kontrollér hydraulikoliestanden



Det er altafgørende for, at maskinen fungerer korrekt og sikkert, at hydraulikoliestanden er korrekt. Ukorrekt hydraulikoliestand kan beskadige de hydrauliske dele. Med daglig kontrol er det muligt at opdage ændringer i oliestanden, som kan betyde, at der er fejl i hydrauliksystemet.

#### BEMÆRK

Denne procedure udføres med platformen sænket.

- 1 Kontrollér oliestanden i hydrauliktanken ved at kigge gennem skueglasset, som sidder på siden af den hydrauliske kraftenhed.
- ⦿ Resultat: Hydraulikoliestanden skal være inden for mærkerne "full" og "add" på oliestandsmærkaten.
- 2 Påfyld olie om nødvendigt. Undgå overfyldning.

#### Hydraulikoliespecifikationer

Hydraulikolietype	Dexron eller tilsvarende
-------------------	--------------------------



## Kontrollér batterierne



Det er altafgørende for motorens ydeevne og driftssikkerheden, at batteriet er i god stand. Ukorrekt væskestand eller beskadigede kabler og forbindelser kan resultere i beskadigelse af motorens dele samt farlige situationer.

**⚠ ADVARSEL** Fare for livsfarligt elektrisk stød. Berøring af elektriske kredsløb kan resultere i alvorlig personskade eller dødsfald. Man bør ikke bære fingerringe, ure eller andre smykker.

**⚠ ADVARSEL** Fare for legemsbeskadigelse. Batterier indeholder syre. Undgå at spilde eller berøre batterisyren. Spildt batterisyre neutraliseres med natron og vand.

**BEMÆRK** Udfør denne test, når batterierne er helt opladede.

- 1 Tag beskyttelsesudstyr og -briller på.
- 2 Kontrollér, at batteriets polsko ikke er korroderede.
- 3 Kontrollér, at batteriets beslag og polsko er spændt korrekt.
- 4 Tag batteriets ventilationshætter af.
- 5 Kontrollér batterivæskestanden i samtlige batterier. Påfyld om nødvendigt destilleret vand op til bunden af batteriets påfyldningsrør. Undgå overfyldning.
- 6 Sæt ventilationshætterne på igen.

## Planlagt vedligeholdelse

Den vedligeholdelse, der skal udføres kvartalsmæssigt, årligt og hvert andet år, skal udføres af en person, der er uddannet i og kvalificeret til at udføre vedligeholdelse af denne maskine, i henhold til de procedurer der er anført i servicehåndbogen til maskinen.

Maskiner, der har været taget ud af drift i mere end tre måneder, skal gennemgå et kvartalsmæssigt eftersyn, før de tages i drift igen.

# Funktionstests



## Undlad at bruge maskinen, medmindre:

Du har sat dig grundigt ind i og overholder sikkerhedsbestemmelserne og retningslinierne i denne betjeningsvejledning.

- 1 Undgå farlige situationer.
- 2 Inspicér altid maskinen inden brug.

### 3 Foretag altid funktionstests inden brug.

#### Sæt dig grundigt ind i funktionstestene, inden du fortsætter til næste afsnit.

- 4 Inspicér arbejdsstedet.
- 5 Brug kun maskinen til det formål, hvortil den er beregnet.

Nedenstående symboler anvendes i denne betjeningsvejledning som en hjælp til at forstå betjeningsinstruktionerne.

Brug symbolerne på denne side og side 11 til at fastslå, hvilken type styreenhed der sidder på maskinen, og brug symbolerne i teksten til at fastslå, hvilken handling der skal foretages.

Hvis der ikke er vist et symbol for den aktuelle styreenhed, er der ikke behov for at foretage nogen handling.



To funktionsvalgsknapper og nødstopkontakt i øverste venstre hjørne



Én funktionsvalgsknap og nødstopkontakt i øverste venstre hjørne



Styreenhed med nødstopkontakt i nederste højre hjørne

## Grundlæggende principper

Funktionstestene har til formål at finde eventuelle fejlfunktioner, inden maskinen tages i brug. Operatøren skal følge trin-for-trin-instruktionerne og teste samtlige maskinens funktioner.

En maskine med fejlfunktion må aldrig tages i brug. Hvis der konstateres fejlfunktioner, skal maskinen mærkes og tages ud af drift. Maskinen må kun repareres af en autoriseret servicetekniker i henhold til fabrikantens specifikationer.

Når reparationen er udført, skal operatøren igen foretage inspektion før ibrugtagning og funktionstests, inden maskinen tages i brug.

## FUNKTIONSTESTS

- 1 Vælg et afprøvningsområde, der er stabilt, plant og uden forhindringer.
- 2 Kontrollér, at batteripakken er tilsluttet.

**På det nederste betjeningssted**

- 3 Træk den røde nødstopkontakt på såvel platformbetjeningen som det nederste betjeningssted ud til "ON"-stilling.
  - 4 Drej nøgleafbryderen til "nederste betjeningssted".
  - 5 Aflæs diagnose-LED-indikatoren.
- ⊙ Resultat: LED-indikatoren skal vise 23 eller --.

**Afprøv nødstoppet**

- 6 Skub den røde nødstopkontakt på det nederste betjeningssted ind til "OFF"-stilling.
- ⊙ Resultat: Ingen funktioner må kunne aktiveres.
- 7 Træk den røde nødstopkontakt ud til "ON"-stilling.

**Afprøv op/ned-funktionerne**

Lydalarmerne på denne maskine og standardhornet kommer alle fra den samme centrale alarm. Hornet har en konstant tone. Sænkningsalarmen bipper 60 gange i minuttet. Den alarm, der aktiveres, når væltesikringen ikke er blevet aktiveret, bipper 300 gange i minuttet. Den alarm, der aktiveres, når maskinen ikke er nivelleret, bipper 600 gange i minuttet. Et bilhorn kan bestilles som ekstraudstyr.

- 8 Aktivér op-funktionen.
- ⊙ Resultat: Platformen skal hæves.
- 9 Aktivér ned-funktionen.
- ⊙ Resultat: Platformen skal sænkes. Sænkningsalarmen skal aktiveres, mens platformen sænkes.

**Afprøv den manuelle sænkning**

- 10 Aktivér op-funktionen, og hæv platformen ca. 0,6 m.
  - 11 Træk i håndtaget til manuel sænkning, eller tryk på kontakten til manuel sænkning (placeret ved siden af det nederste betjeningssted).
- ⊙ Resultat: Platformen skal sænkes. Sænkningsalarmen aktiveres ikke.
- 12 Drej nøgleafbryderen til "platformbetjening".

**På platformbetjeningen****Afprøv nødstoppet**

- 13 Tryk den røde nødstopkontakt på platformbetjeningen ind til "OFF"-stilling.
- ⊙ Resultat: Ingen funktioner må kunne aktiveres.

**Afprøv hornet**

- 14 Træk den røde nødstopkontakt ud til "ON"-stilling.
  - 15 Tryk på hornkontakten.
- ⊙ Resultat: Hornet skal aktiveres.

## FUNKTIONSTESTS

**Afprøv funktionsstartkontakten**

16 Hold ikke funktionsstartkontakten nede.

17 Før langsomt styrehåndtaget i den blå pils retning og derefter i den gule pils retning.

☉ Resultat: Ingen funktioner må kunne aktiveres.

**Afprøv op/ned-funktionerne**

18  Tryk på vælgerknappen til liftfunktionen.

 Tryk liftfunktionsstartknappen ned, og hold den nede.

 Flyt lift-/kørselsomskifteren til "lift"-stilling (hvis maskinen er udstyret med denne funktion).

19 Tryk funktionsstartkontakten på styrehåndtaget ned, og hold den nede.

20 Før langsomt styrehåndtaget i den blå pils retning.

☉ Resultat: Platformen skal hæves. Væltesikringen skal aktiveres.

21 Slip styrehåndtaget.

☉ Resultat: Hævningen af platformen skal standse.

22 Tryk funktionsstartkontakten ned, og hold den nede. Før langsomt styrehåndtaget i den gule pils retning.

☉ Resultat: Platformen skal sænkes. Sænkningssalarmen skal aktiveres, mens platformen sænkes.

CE-modeller: Når platformen sænkes, skal den standse, når den er 2,1 m over jorden. Kontrollér, at der ikke er personer eller hindringer i området under platformen, inden sænkningen genoptages. For at genoptage sænkningen skal man slippe styrehåndtaget, vente i 5 sekunder og derefter flytte styrehåndtaget igen.

**Afprøv styringen**

Bemærk: Ved afprøvning af styre- og kørefunktionen skal man stå i platformen med ansigtet mod maskinens styrende.

23  Tryk på vælgerknappen til kørefunktionen.

 Flyt lift-/kørselsomskifteren til kørestilling (hvis maskinen er udstyret med denne funktion).

24 Tryk funktionsstartkontakten på styrehåndtaget ned, og hold den nede.

25 Tryk finger-vippekontakten oven på styrehåndtaget ned i den retning, der er angivet med en blå trekant på betjeningspanelet.

☉ Resultat: Styrehjulene skal dreje i den retning, der er angivet med en blå trekant på betjeningspanelet.

26 Tryk finger-vippekontakten ned i den retning, der er angivet med en gul trekant på betjeningspanelet.

☉ Resultat: Styrehjulene skal dreje i den retning, der er angivet med en gul trekant på betjeningspanelet.

## FUNKTIONSTESTS

**Afprøv køre- og bremsefunktionen**

27 Tryk funktionsstartkontakten på styrehåndtaget ned, og hold den nede.

28 Før langsomt styrehåndtaget i den retning, der er angivet med en blå pil på betjeningspanelet, indtil maskinen begynder at bevæge sig, og før derpå håndtaget tilbage til midterstilling.

- ⊙ Resultat: Maskinen skal bevæge sig i den retning, der er angivet med en blå pil på betjeningspanelet, og derefter standse brat.

29 Før langsomt styrehåndtaget i den retning, der er angivet med en gul pil på betjeningspanelet, indtil maskinen begynder at bevæge sig, og før derpå håndtaget tilbage til midterstilling.

- ⊙ Resultat: Maskinen skal bevæge sig i den retning, der er angivet med en gul pil på betjeningspanelet, og derefter standse brat.

Bemærk: Kørebremserne skal kunne holde maskinen på enhver stigning, den er i stand til at køre op ad.

**Afprøv begrænset kørehastighed**

30  Tryk på vælgerknappen til liftfunktionen.

 Tryk liftfunktionsstartknappen ned, og hold den nede.

 Flyt lift-/kørselsomskifteren til "lift"-stilling (hvis maskinen er udstyret med denne funktion).

31 Tryk funktionsstartkontakten på styrehåndtaget ned, og hold den nede. Hæv platformen ca. 1,2 m over jorden.

- ⊙ Resultat: Væltessikringen skal aktiveres.

32  Tryk på vælgerknappen til kørefunktionen.

 Flyt lift-/kørselsomskifteren til kørestilling (hvis maskinen er udstyret med denne funktion).

33 Tryk funktionsstartkontakten på styrehåndtaget ned, og hold den nede. Før langsomt styrehåndtaget til høj hastighedsstilling.

- ⊙ Resultat: Den maksimalt opnåelige kørehastighed med platformen hævet må ikke være højere end 0,23 m pr. sekund.

Hvis kørehastigheden med platformen hævet overstiger 0,23 m pr. sekund, skal maskinen omgående mærkes og tages ud af drift.

**Afprøv hældningsføleren**

Bemærk: Denne afprøvning foretages fra jorden med platformbetjeningen. Man må ikke stå på platformen.

34 Sænk platformen helt.

35 Placér et stykke træ på 50 x 100 mm under hvert hjul på den ene side, og kør maskinen op på dem.

36 Hæv platformen.

- ⊙ Resultat: Inden platformen hæves 2,1 meter over jorden, skal en alarm aktiveres.

37 Sænk platformen, og fjern begge stykker træ.

## FUNKTIONSTESTS

**Afprøv væltesikringen**

Bemærk: Væltesikringen skal aktiveres automatisk, når platformen hæves. Væltesikringen aktiverer to grænseafbrydere, som regulerer maskinens kørehastighed. Hvis væltesikringen ikke aktiveres, og platformen hæves mere end 1,8 m, aktiveres en alarm, hvorefter maskinen ikke vil køre.

38 Hæv platformen.

- ⦿ Resultat: Når platformen hæves 1,2 m over jorden, skal væltesikringen aktiveres.

39 Tryk på væltesikringen i den ene side og derefter i den anden side.

- ⦿ Resultat: Væltesikringen må ikke kunne bevæge sig.

40 Sænk platformen.

- ⦿ Resultat: Væltesikringen skal vende tilbage til deaktiveret stilling.

41 Placér et stykke træ på 50 x 100 mm under en af væltesikringerne. Hæv platformen.

- ⦿ Resultat: Inden platformen hæves 2,1 meter over jorden, skal en alarm aktiveres, og kørefunktionen skal deaktiveres.

42 Sænk platformen, og fjern træstykket.

**Afprøv platformens grænseafbryder – model GS-3246**

Bemærk: Det er ikke nødvendigt at udføre denne test på GS-3246-modeller, der er forsynet med en modvægt i chassiset. Modvægten er grå og måler 89 x 30 cm. Åbn chassisebakkerne, og kontrollér, om maskinen er forsynet med en modvægt. Er den ikke det, skal testen udføres.

43 Hæv platformen ca. 7,9 m.

44 Tryk funktionsstartkontakten på styrehåndtaget ned, og hold den nede.

45 Før langsomt styrehåndtaget til høj hastighedsstilling.

- ⦿ Resultat: Kørefunktionen må ikke kunne betjenes.

Platformen skal sænkes, før man kan køre.

# Inspektion af arbejdsstedet



## Undlad at bruge maskinen, medmindre:

Du har sat dig grundigt ind i og overholder sikkerhedsbestemmelserne og retningslinierne i denne betjeningsvejledning.

- 1 Undgå farlige situationer.
- 2 Inspicér altid maskinen inden brug.
- 3 Foretag altid funktionstests inden brug.

### 4 Inspicér arbejdsstedet.

**Sæt dig grundigt ind, hvad inspektion af arbejdsstedet indebærer, inden du fortsætter til næste afsnit.**

- 5 Brug kun maskinen til det formål, hvortil den er beregnet.

## Grundlæggende principper

Inspektionen af arbejdsstedet hjælper operatøren med at afgøre, om maskinen kan betjenes sikkert på arbejdsstedet. Den skal foretages af operatøren, inden maskinen flyttes til arbejdsstedet.

Det er operatørens ansvar at være opmærksom på eventuelle risici på arbejdsstedet og holde øje med og undgå disse i forbindelse med flytning, opstilling og betjening af maskinen.

## Inspektion af arbejdsstedet

Vær opmærksom på og undgå følgende farlige situationer:

- skrænter eller huller
- bump, forhindringer på underlaget og affald
- hængende forhindringer og høspændingsledninger
- farlige placeringer
- utilstrækkeligt bæredygtigt underlag i forhold til maskinens belastningskraft
- vind- og vejrforhold
- tilstedeværelse af uautoriserede personer
- andre potentielt farlige forhold

# Betjeningsvejledning



## Undlad at bruge maskinen, medmindre:

- Du har sat dig grundigt ind i og overholder sikkerhedsbestemmelserne og retningslinierne i denne betjeningsvejledning.
- 1 Undgå farlige situationer.
- 2 Inspicér altid maskinen inden brug.
- 3 Foretag altid funktionstests inden brug.
- 4 Inspicér arbejdsstedet.
- 5 **Brug kun maskinen til det formål, hvortil den er beregnet.**

## Grundlæggende principper

I afsnittet "Betjeningsvejledning" er der instruktioner i samtlige aspekter af maskinens betjening. Det er operatørens ansvar at overholde samtlige sikkerhedsbestemmelser og retningslinier i betjenings-, sikkerheds- og ansvarsvejledningen.

Det er farligt at bruge maskinen til andre formål end løft af personer og værktøj til et højt placeret arbejdssted.

Maskinen må kun betjenes af autoriserede personer, der er oplært i betjeningen af den. Hvis mere end én operatør forventes at skulle bruge maskinen på forskellige tidspunkter i løbet af det samme skift, skal samtlige disse være autoriserede operatører og overholde sikkerhedsbestemmelserne og instruktionerne i betjenings-, sikkerheds- og ansvarsvejledningen. Det vil sige, at alle nye operatører skal foretage inspektion før ibrugtagning, funktionstests samt inspektion af arbejdsstedet, inden maskinen tages i brug.



## BETJENINGSVEJLEDNING

## Nødstop

Skub den røde nødstopkontakt ind til "OFF" -stilling på det nederste betjeningssted eller platformbetjeningen for at deaktivere samtlige funktioner.

Hvis en eller flere funktioner stadig kan betjenes, når nødstopkontakten er skubbet ind, skal den/de repareres.

## Betjening fra det nederste betjeningssted

- 1 Drej nøgleafbryderen til "nederste betjeningssted".
- 2 Træk den røde nødstopkontakt på såvel det nederste betjeningssted som platformbetjeningen ud til "ON"-stilling.
- 3 Kontrollér, at batteripakken er tilsluttet, inden maskinen betjenes.

### Bevægelse af platformen



- 1 Flyt op/ned-vippekontakten i henhold til markeringerne på betjeningspanelet.

Køre- og styrefunktionerne kan ikke aktiveres fra det nederste betjeningssted.

## Betjening fra platformen



- 1 Drej nøgleafbryderen til "platformbetjening".
- 2 Træk den røde nødstopkontakt på såvel platformbetjeningen som det nederste betjeningssted ud til "ON" -stilling.
- 3 Kontrollér, at batteripakken er tilsluttet, inden maskinen betjenes.

### Bevægelse af platformen

- 1  Tryk på vælgerknappen til liftfunktionen.  
 Tryk liftfunktionsstartknappen ned, og hold den nede.  
 Flyt lift-/kørselsomskifteren til "lift"-stilling (hvis maskinen er udstyret med denne funktion).
- 2 Tryk funktionsstartkontakten på styrehåndtaget ned, og hold den nede.
- 3 Flyt styrehåndtaget i henhold til markeringerne på betjeningspanelet.

CE-modeller: Når platformen sænkes, skal den standse, når den er 2,1 m over jorden. Kontrollér, at der ikke er personer eller hindringer i området under platformen, inden sænkningen genoptages. For at genoptage sænkningen skal man slippe styrehåndtaget, vente i 5 sekunder og derefter flytte styrehåndtaget igen.

### For at styre

- 1  Tryk på vælgerknappen til kørefunktionen.  
 Flyt lift-/kørselsomskifteren til kørestilling.
- 2 Tryk funktionsstartkontakten på styrehåndtaget ned, og hold den nede.
- 3 Drej styrehjulene med den finger-vippekontakt, som sidder oven på styrehåndtaget.

## BETJENINGSVEJLEDNING

**For at køre**

- 1  Tryk på vælgerknappen til kørefunktionen.  
 Flyt lift-/kørselsomskifteren til kørestilling.
- 2 Tryk funktionsstartkontakten på styrehåndtaget ned, og hold den nede.
- 3 Hastighedsforøgelse: Flyt langsomt styrehåndtaget væk fra midterstillingen.  
Hastighedssænkning: Flyt langsomt styrehåndtaget ind mod midterstillingen.  
Standsning: Flyt styrehåndtaget tilbage til midterstillingen, eller slip funktionsstartkontakten.

Brug de farvemarkerede retningspile på platformbetjeningen og platformen til at bestemme, i hvilken retning maskinen kører.

Maskinens kørehastighed er begrænset, når platformen er hævet.

Batteriets tilstand indvirker på maskinens ydeevne. Maskinens køre- og funktionshastighed sænkes, når indikatorlampen for lavt batteri tændes, eller når den sidste lampe i indikatoren for batteriladeniveau blinker.

**Fejlindikatorlampe tændt**

Hvis fejlindikatorlampen tændes, skubbes den røde nødstopkontakt ind og trækkes ud igen for at nulstille systemet.



Hvis lampen forbliver tændt, skal maskinen mærkes og tages ud af drift.

**Vælgerknop til kørefunktionen**

Symbol for hældende maskine:  
Langsom kørsel på stigninger



Flyt vippekontakten ned for at aktivere normal kørefunktion.

## BETJENINGSVEJLEDNING

## Udskydning og tilbagetrækning af platformen

- 1 Træd på pedalen til frigørelse af platformsudvidelsen på platformens fodbræt.
- 2 Tag fat i platformsgelænderet, og skub forsigtigt platformen ud til det midterste stop.
- 3 Træd på pedalen igen, og skub platformen helt ud.

Man må ikke stå på platformsudvidelsen, mens man forsøger at skyde platformen ud.

- 4 Træd på pedalen til frigørelse af platformsudvidelsen, og træk platformen tilbage til det midterste stop. Træd på pedalen igen for at trække platformen helt tilbage.

GS-3246-modeller uden chassismodvægt: Platformsudvidelsens grænseafbryder deaktiverer kørefunktionen, når platformen skydes ud, og når platformen hæves højere end 7,9 m. Sænk platformen, eller træk platformsudvidelsen tilbage for at køre med maskinen.

## Betjening fra jorden med styreenhed

Sørg for, at der er forsvarlig afstand mellem operatøren, maskinen og faste genstande.

Vær opmærksom på, i hvilken retning maskinen vil bevæge sig, når styreenheden benyttes.

## Efter brug

- 1 Vælg et sikkert parkeringssted—på et fast, plant underlag, hvor der ikke er forhindringer eller trafik.
- 2 Sænk platformen.
- 3 Drej nøgleafbryderen til "off"-stilling, og tag nøglen ud for at forhindre uautoriseret brug.
- 4 Blokér hjulene.
- 5 Oplad batterierne.

## BETJENINGSVEJLEDNING



## Batteri- og opladerinstruktioner

### Nedenstående retningslinier bør følges:

- Der må ikke anvendes ekstern oplader eller hjælpebatteri.
- Oplad batteriet i et område med god udluftning.
- Brug korrekt AC-indgangsspænding til opladning (se opladeren).
- Brug kun batterier og opladere, der er godkendt af Genie.

## Batteriopladning

- 1 Kontrollér, at batterierne er tilsluttet inden opladning.
- 2 Åbn batterirummet. Batterirummet skal være åbent under hele opladningsprocessen.
- 3 Afmontér batteriets ventilationshætter, og kontrollér batterisyreniveauet. Påfyld om nødvendigt destilleret vand (kun til pladerne er dækkede). Undgå overfyldning inden opladning.
- 4 Sæt ventilationshætterne på igen.
- 5 Slut batteriopladeren til et jordet AC-kredsløb.
- 6 Tænd for batteriopladeren.
- 7 Opladeren viser, når batteriet er fuldt opladet.
- 8 Kontrollér batterisyreniveauet, når opladningen er færdig. Påfyld destilleret vand op til bunden af påfyldningsrøret. Undgå overfyldning.

## Instruktioner for påfyldning og opladning af batteri

- 1 Afmontér batteriets ventilationshætter, og tag plastikforseglingen af batteriventilationsåbningerne.
- 2 Fyld samtlige battericeller med batterisyre (elektrolyt), indtil pladerne er dækkede.

Fyld ikke op til maksimum, før batteriopladningen er færdig. Overfyldning kan få batterisyren til at flyde over under opladningen. Spildt batterisyre neutraliseres med natron og vand.

- 3 Sæt ventilationshætterne på batteriet igen.
- 4 Oplad batteriet.
- 5 Kontrollér batterisyreniveauet, når opladningen er færdig. Påfyld destilleret vand op til bunden af påfyldningsrøret. Undgå overfyldning.

# Transportinstruktioner



## Nedenstående retningslinier bør følges:

- Det er nødvendigt at være fornuftig og forudseende for at styre maskinen, når den løftes med en kran eller en gaffeltruck.
- Transportkøretøjet skal være parkeret på et plant underlag.
- Transportkøretøjet skal fastgøres/afsikres, for at forhindre at det ruller, når maskinen læsses.
- Kontrollér, at køretøjets lastkapacitet, belastningsoverflade og kæder eller stropper er i stand til at bære maskinens vægt. Se afsnittet Specifikationer.
- Maskinen skal placeres på et plant underlag eller fastgøres, inden bremsene udløses.

## Transportfastspænding til lastbil eller trailer

Blokér altid maskinens hjul inden transport.

Fastgør maskinen til transportfladen vha. transportfastspændingspunkterne på chassiset.

Brug kæder eller stropper med rigelig løfteevne.

Drej nøgleafbryderen til "OFF"-stilling, og tag nøglen ud inden transport.

Undersøg hele maskinen for løse eller ikke-fastgjorte dele.

## Bremsefrigørelse

- 1 Blokér hjulene for at forhindre maskinen i at rulle.
- 2 Kontrollér, at spilwiren er korrekt fastgjort til kørechassisets transportfastspændingspunkter, og at samtlige hindringer er ryddet af vejen.
- 3 Drej bremsefrigørelsesknappen mod uret for at åbne bremseventilen.
- 4 Pump på bremsefrigørelsespumpeknappen.

Når maskinen er læsset:

- 1 Blokér hjulene for at forhindre maskinen i at rulle.
- 2 Drej bremsefrigørelsesknappen med uret for at reaktivere bremsene.

Det frarådes at bugsere følgende modeller: Genie GS-2032, GS-2632, GS-2046, GS-2646 og GS-3246. Hvis det er nødvendigt at bugsere maskinen, må hastigheden ikke overstige 3,2 km/t.

# Mærkater

## Inspektion af mærkater

Brug billederne på de følgende sider til at bekræfte, at alle mærkater er læselige og korrekt placeret.

Herunder er en numerisk liste med antal og betegnelser.

Reservedelsnr.	Betegnelse	Antal
28161DA	Advarsel – Fare for knusning af hænder	2
28164DA	Bemærk – Farlige materialer	1
28171	Mærkat – Rygning forbudt	1
28174DA	Mærkat – Strømforsyning til platform, 230V	2
28175DA	Forsigtig – Adgang til aflukke	1
28176DA	Bemærk – Manglende vejledninger	1
28235DA	Mærkat – Strømforsyning til platform, 115V	2
28236DA	Advarsel – Unladdelse af at læse . . .	1
31060DA	Fare – Der må ikke ændres på grænseafbryder	2
31508DA	Bemærk – Strømforsyning til batterioplader	1
31785DA	Bemærk – Betjeningsvejledning til batterioplader	1
37145DA	Mærkat – Manuel sænkning	1
40434DA	Mærkat – Fastgørelsespunkt til bugsering	5
43089DA	Bemærk – Betjeningsvejledning, nederste betjeningssted	1
43090DA	Bemærk – Betjeningsvejledning, platformbetjening	1
43091DA	Fare – Generelle sikkerhedsbestemmelser	1
43094DA	Nederste betjeningspanel	1
43617DA	Fare – Væltning (batterier)	1
43618	Mærkat – Retningspile	2
43619DA	Mærkat – Sikkerhedsarm	1
43658DA	Mærkat – Strømforsyning til oplader, 230V	1
43696DA	Fare – Fare for livsfarligt elektrisk stød	2
44220DA	Fare/Bemærk – Sikkerheds- og betjeningsvejledning til bremseudløsning	1
44254DA	Bemærk – Maks. lastkapacitet 227 kg, GS-2632	1
44255DA	Fare – Knusningsfare	4
44736DA	Fare – Hældningsalarm	1
44737DA	Fare – Væltning, bakker åbne	2
44753DA	Mærkat – Diagnose-LED-indikator	1
44980DA	Mærkat – Strømforsyning til oplader, 115V	1
44994DA	Mærkat – Hydraulikoliestand/Dexron	1
46238DA	Bemærk – Fejlindikatorlampe	1

Reservedelsnr.	Betegnelse	Antal
46262DA	Fare – Batteri-/opladersikkerhed	1
46285DA	Bemærk – Maks. lastkapacitet 363 kg, GS-2032, ANSI & CSA	1
46286DA	Bemærk – Batteritilslutningsdiagram	1
46287DA	Bemærk – Dækspecifikation	4
52063DA	Bemærk – Maks. lastkapacitet 363 kg, GS-2032, CE	1
52458	Typeskilt, CE	1
52475DA	Mærkat – Transportfastspænding	5
52494DA	Forsigtig – Knusningsfare	1
52523	Typeskilt – ANSI og CSA	1
52560DA	Bemærk – Sidekraft og vindhastighed, GS-2032, CE	1
52608DA	Bemærk – Sidekraft, GS-2032, ANSI & CSA	1
52864	Platformbetjeningspanel	1
62055	Genie GS-2032	2
65052DA	Mærkat – ECU-fejlkoder	1
72833DA	Mærkat – Åbn låse	2
72853DA	Fare – Fare ved forkert anvendelse	1
72973	Genie GS-2632	2
72990DA	Bemærk – Sidekraft, GS-2632, ANSI & CSA	1
72992DA	Bemærk – Sidekraft og vindhastighed, GS-2632, CE	1

MÆRKATER

GS-2032 og GS-2632

Mærkat-reservedelsnumre			
på hver model skal der være én kapacitetsmærkat og én sidekraftmærkat			
		GS-2032	GS-2632
ANSI	Kapacitet	46285	44254
	Sidekraft	52608	72990
CSA	Kapacitet	46285	44254
	Sidekraft	52608	72990
CE	Kapacitet	52063	44254
	Sidekraft	52560	72992
Australien	Kapacitet	52063	44254
	Sidekraft	52560	72992

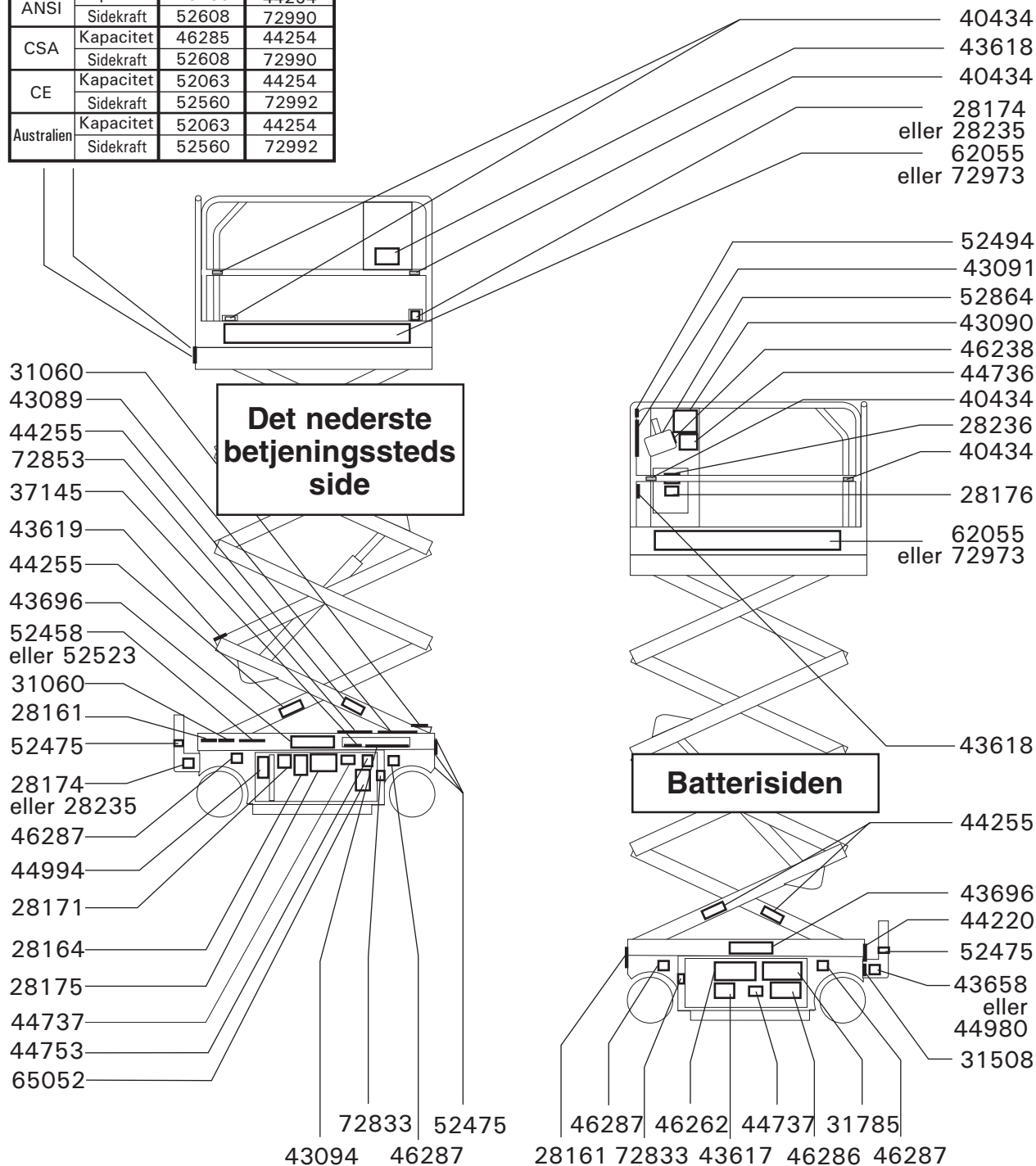

## MÆRKATER

**Inspektion af mærkater**

Brug billederne på de følgende sider til at bekræfte, at alle mærkater er læselige og korrekt placeret.

Herunder er en numerisk liste med antal og betegnelser.

Reservedelsnr.	Betegnelse	Antal
28161DA	Advarsel – Fare for knusning af hænder	2
28164DA	Bemærk – Farlige materialer	1
28171	Mærkat – Rygning forbudt	1
28174DA	Mærkat – Strømforsyning til platform, 230V	2
28175DA	Forsigtig – Adgang til aflukke	1
28176DA	Bemærk – Manglende vejledninger	1
28235DA	Mærkat – Strømforsyning til platform, 115V	2
28236DA	Advarsel – Undladelse af at læse . . .	1
31060DA	Fare – Der må ikke ændres på grænseafbryder	2
31508DA	Bemærk – Strømforsyning til batterioplader	1
31785DA	Bemærk – Betjeningsvejledning til batterioplader	1
37145DA	Mærkat – Manuel sænkning	1
40434DA	Mærkat – Fastgørelsespunkt til bugsering	5
43089DA	Bemærk – Betjeningsvejledning, nederste betjeningssted	1
43090DA	Bemærk – Betjeningsvejledning, platformbetjening	1
43091DA	Fare – Generelle sikkerhedsbestemmelser	1
43094DA	Nederste betjeningspanel	1
43617DA	Fare – Væltning (batterier)	1
43618	Mærkat – Retningspile	2
43619DA	Mærkat – Sikkerhedsarm	1
43658DA	Mærkat – Strømforsyning til oplader, 230V	1
43696DA	Fare – Fare for livsfarligt elektrisk stød	2
44220DA	Fare/Bemærk – Sikkerheds- og betjeningsvejledning til bremseudløsning	1
44254DA	Bemærk – Maks. lastkapacitet 227 kg, GS-3246, CSA	1
44255DA	Fare – Knusningsfare	4
44736DA	Fare – Hældningsalarm	1
44737DA	Fare – Væltning, bakker åbne	2

Reservedelsnr.	Betegnelse	Antal
44753DA	Mærkat – Diagnose-LED-indikator	1
44980DA	Mærkat – Strømforsyning til oplader, 115V	1
44994DA	Mærkat – Hydraulikoliestand/Dexron	1
46238DA	Bemærk – Fejlindikatorlampe	1
46262DA	Fare – Batteri-/opladersikkerhed	1
46286DA	Bemærk – Batteritilslutningsdiagram	1
46287DA	Bemærk – Dækspecifikation	4
48331DA	Bemærk – Maks. lastkapacitet 454 kg, GS-2646	1
52084DA	Bemærk – Maks. lastkapacitet 544 kg, GS-2046	1
52337DA	Bemærk – Maks. lastkapacitet 318 kg, GS-3246	1
52458	Typeskilt – CE	1
52475DA	Mærkat – Transportfastspænding	5
52494DA	Forsigtig – Knusningsfare	1
52523	Typeskilt – ANSI og CSA	1
52561DA	Bemærk – Sidekraft og vindhastighed, GS-2046, CE	1
52562DA	Bemærk – Sidekraft og vindhastighed, GS-2646, CE	1
52563DA	Bemærk – Sidekraft og vindhastighed, GS-3246, CE	1
52609DA	Bemærk – Sidekraft, GS-2046, ANSI & CSA	1
52610DA	Bemærk – Sidekraft, GS-2646, ANSI & CSA	1
52864	Platformbetjeningspanel	1
62056	Genie GS-2046	2
62057	Genie GS-2646	2
62058	Genie GS-3246	2
65052DA	Mærkat – ECU-fejlkoder	1
72084DA	Bemærk – Sidekraft og vindhastighed, GS-3246, CE	1
72120DA	Bemærk – Maks. sidekraft, ANSI & CSA	1
78026DA	Bemærk – Sidekraft, GS-2646, Australien	1
78027DA	Bemærk – Maks. lastkapacitet, GS-2646, Australien	1
78028DA	Bemærk – Maks. lastkapacitet, GS-3246, CE og Australien	1
72833DA	Mærkat – Åbn låse	2
72853DA	Fare – Fare ved forkert anvendelse	1



MÆRKATER

GS-2046, GS-2646 og GS-3246

Mærkat-reservedelsnumre					
på hver model skal der være én kapacitetsmærkat og én sidekraftmærkat					
		GS-2046	GS-2646	GS-3246	
ANSI	Kapacitet	52084	48331	52337	
	Sidekraft	52609	52610	72120	
CSA	Kapacitet	52084	48331	44254	
	Sidekraft	52609	52610	72120	
CE	Kapacitet	52084	48331	78028	
	Sidekraft	52561	52562	52563 eller 72084	
Australien	Kapacitet	52084	78027	78028	
	Sidekraft	52561	78026	52563 eller 72084	

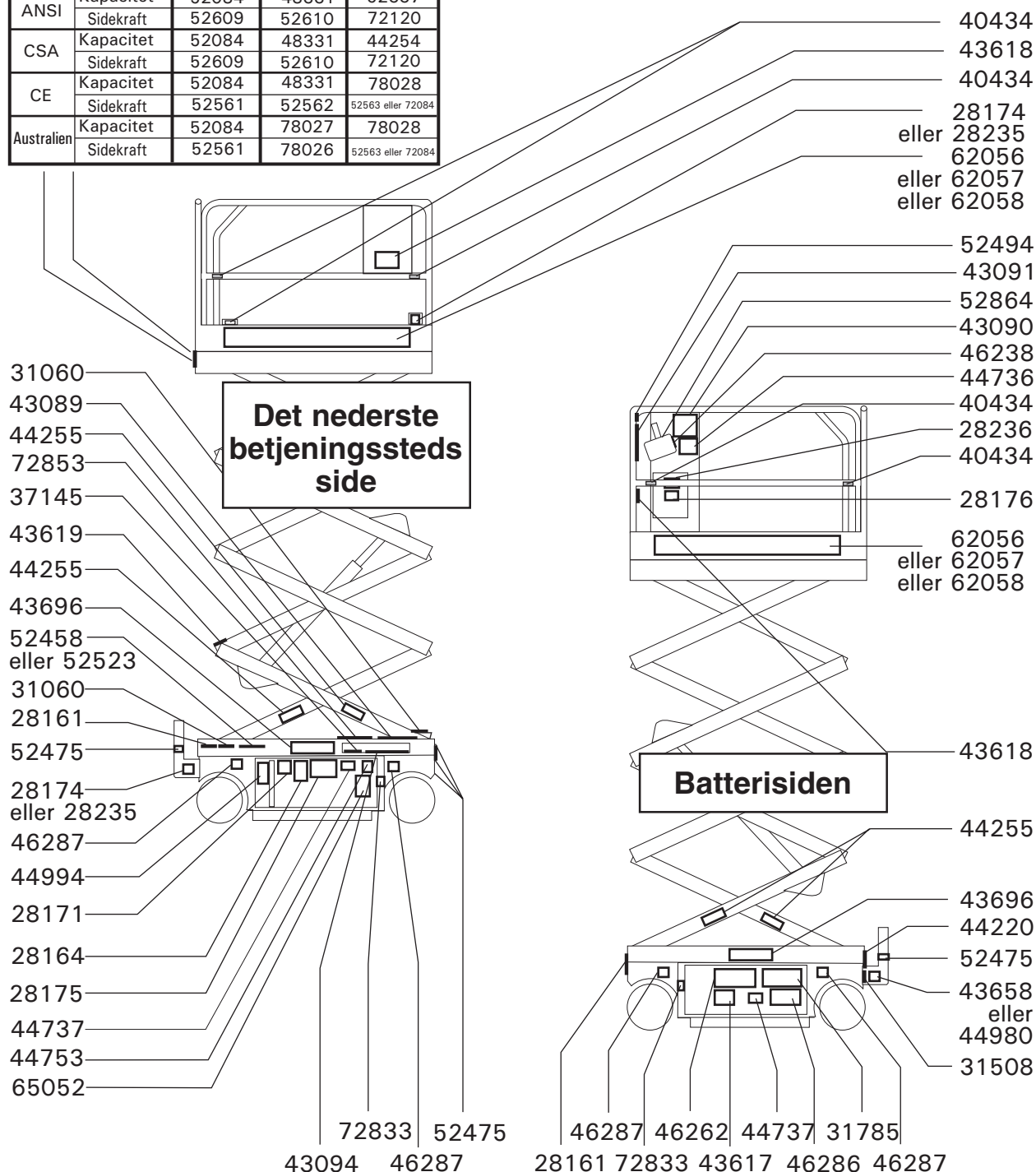

# Specifikationer

<b>Model</b>	<b>GS-2032</b>
Maks. arbejdshøjde	7,9 m
Maks. platformshøjde	6,1 m
Højde, helt sænket (gelænder oppe – CE)	2,10 m
Højde, helt sænket (gelænder oppe – ANSI)	1,99 m
Højde, helt sænket (gelænder sænket)	1,94 m
Højde, helt sænket (gelænder afmonteret)	99 cm
Gelænderhøjde – ANSI & CSA	99,1 cm
Gelænderhøjde – CE	1,10 m
Bredde	81,3 cm
Længde, sænket	2,44 m
Længde, platformen skudt ud	3,44 m
Maks. lastkapacitet	363 kg
Akselafstand	1,85 m
Venderadius (udvendig)	2,34 m
Venderadius (indvendig)	0 cm
Frihøjde	10,2 cm
Frihøjde (væltsekering aktiveret)	2,2 cm
Vægt (maskinens vægt varierer alt efter den aktuelle ekstraudstyrskonfiguration)	Se typeskiltet
Klatreevne	30%
Luftbårne støjemissioner Maks. støjniveau ved normale arbejdsstationer (A-vægtet)	70 dB
Strømkilde	4 batterier, 6V 245 AH
Styreenheder	Proportionale

AC-udtag på platformen	standard
Maks. hydraulisk tryk (funktioner)	241,3 bar

Dækstørrelse	15 x 5 x 11 <sup>1/4</sup>
Hydrauliksystemets kapacitet	20,8 liter

## Platformens mål

Længde x bredde	2,26 m x 0,794 m
Platformsudvidelsens længde	99 cm

## Kørehastighed

Helt sænket	3,5 km/t
Platformen hævet (maks.)	0,8 km/t 12,2 m/54,5 sek.

## Oplysninger vedr. belastning af underlag

	ANSI & CE	Australien
Totalvægt + nominel belastning	1.952 kg	2.381 kg
Maks. akseltryk	1.111 kg	1.547 kg
Maks. hjultryk	555 kg	773 kg
Lokalt tryk (pr. dæk)	8,62 kg/cm <sup>2</sup> 845 KPa	12,0 kg/cm <sup>2</sup> 1.176 KPa
Optaget tryk	10,54 KPa	12,01 KPa

Bemærk: Disse oplysninger er omtrentlige og tager ikke hensyn til diverse ekstraudstyrskonfigurationer. De må kun benyttes, hvis alle relevante sikkerhedsforanstaltninger er truffet.

Det er Genies politik løbende at forbedre vore produkter.  
Produktspecifikationerne kan ændres uden varsel eller ansvar.

## SPECIFIKATIONER

Model	GS-2632
Maks. arbejdshøjde	9,75 m
Maks. platformshøjde	7,9 m
Højde, helt sænket	2,29 m
Højde, helt sænket (gelænder foldet)	1,73 m
Platformshøjde (helt sænket)	1,17 m
Gelænderhøjde – ANSI & CSA	99,1 cm
Gelænderhøjde – CE	1,10 m
Bredde	81,3 cm
Længde, sænket	2,44 m
Længde, platformen skudt ud	3,44 m
Maks. lastkapacitet	227 kg
Akselafstand	1,85 m
Venderadius (udvendig)	2,34 m
Venderadius (indvendig)	0 cm
Frihøjde	10,2 cm
Frihøjde (væltsekering aktiveret)	2,2 cm
Vægt (maskinens vægt varierer alt efter den aktuelle ekstraudstyrskonfiguration)	Se typeskiltet
Klatreevne	25%
Luftbårne støjemissioner (Maks. støjniveau ved normale arbejdsstationer (A-vægtet))	70 dB
Strømkilde	4 batterier, 6V 245 AH
Styreenheder	Proportionale

AC-udtag på platformen	standard
Maks. hydraulisk tryk (funktioner)	241,3 bar

Dækstørrelse	15 x 5 x 11 <sup>1</sup> / <sub>4</sub>
--------------	-----------------------------------------

**Platformens mål**

Længde x bredde	2,26 m x 0,794 m
-----------------	------------------

Platformsudvidelsens længde	99 cm
-----------------------------	-------

**Kørehastighed**

Helt sænket	3,5 km/t
-------------	----------

Platformen hævet (maks.)	0,8 km/t 12,2 m/54,5 sek.
--------------------------	------------------------------

**Oplysninger vedr.**

belastning af underlag	ANSI	CE
Totalvægt + nominel belastning	2.563 kg	2.731 kg
Maks. akseltryk	1.647 kg	1.696 kg
Maks. hjultryk	823 kg	848 kg
Lokalt tryk (pr. dæk)	12,77 kg/cm <sup>2</sup> 1.251 KPa	13,15 kg/cm <sup>2</sup> 1.289 KPa
Optaget tryk	12,68 KPa	13,51 KPa

Bemærk: Disse oplysninger er omtrentlige og tager ikke hensyn til diverse ekstraudstyrskonfigurationer. De må kun benyttes, hvis alle relevante sikkerhedsforanstaltninger er truffet.

Det er Genies politik løbende at forbedre vore produkter. Produktspecifikationerne kan ændres uden varsel eller ansvar.

## SPECIFIKATIONER

<b>Model</b>	<b>GS-2046</b>
Maks. arbejdshøjde	7,9 m
Maks. platformshøjde	6,1 m
<b>Modeller med glidegelænder</b>	
Højde, helt sænket (gelænder oppe – CE)	2,10 m
Højde, helt sænket (gelænder oppe – ANSI)	1,99 m
Højde, helt sænket (gelænder sænket)	1,82 m
Højde, helt sænket (gelænder afmonteret)	99,7 cm
Gelænderhøjde – ANSI & CSA	99,1 cm
Gelænderhøjde – CE	1,10 m
<b>Modeller med foldegelænder</b>	
Højde, helt sænket	2,19 m
Højde, helt sænket (gelænder foldet)	1,64 m
Platformshøjde (helt sænket)	1,08 m
<b>Samtlige modeller</b>	
Bredde	1,17 m
Længde, sænket	2,44 m
Længde, platformen skudt ud	3,44 m
Maks. lastkapacitet	544 kg
Akselafstand	1,85 m
Venderadius (udvendig)	2,33 m
Venderadius (indvendig)	0 cm
Frihøjde	10,2 cm
Frihøjde (væltsekering aktiveret)	2,22 cm
Vægt (maskinens vægt varierer alt efter den aktuelle ekstraudstyrskonfiguration)	Se typeskiltet

Klatreevne	30%
Luftbårne støjemissioner	70 dB
Maks. støjniveau ved normale arbejdsstationer (A-vægtet)	
Strømkilde	4 batterier, 6V 245 AH
Styreenheder	Proportionale
AC-udtag på platformen	standard
Maks. hydraulisk tryk (funktioner)	241,3 bar
Dækstørrelse	15 x 5 x 11 <sup>1</sup> / <sub>4</sub>
Hydrauliksystemets kapacitet	20,8 liter
<b>Platformens mål</b>	
Længde x bredde	2,26 m x 1,16 m
Platformsudvidelsens længde	99 cm
<b>Kørehastighed</b>	
Helt sænket	3,5 km/t
Platformen hævet (maks.)	0,8 km/t 12,2 m/54,5 sek.
<b>Oplysninger vedr. belastning af underlag</b>	
Totalvægt + nominel belastning	2.506 kg
Maks. akseltryk	1.315 kg
Maks. hjultryk	657 kg
Lokalt tryk (pr. dæk)	10,2 kg/cm <sup>2</sup> 1.000 KPa
Optaget tryk	9,41 KPa

Bemærk: Disse oplysninger er omtrentlige og tager ikke hensyn til diverse ekstraudstyrskonfigurationer. De må kun benyttes, hvis alle relevante sikkerhedsforanstaltninger er truffet.

## SPECIFIKATIONER

Model	GS-2646
Maks. arbejdshøjde	9,8 m
Maks. platformshøjde	7,9 m
<b>Modeller med glidegelænder</b>	
Højde, helt sænket (gelænder oppe – CE)	2,28 m
Højde, helt sænket (gelænder oppe – ANSI)	2,17 m
Højde, helt sænket (gelænder sænket)	2,17 m
Højde, helt sænket (gelænder afmonteret)	1,17 m
Gelænderhøjde – ANSI & CSA	99,1 cm
Gelænderhøjde – CE	1,10 m
<b>Modeller med foldegelænder</b>	
Højde, helt sænket	2,28 m
Højde, helt sænket (gelænder foldet)	1,73 m
Platformshøjde (helt sænket)	1,17 m
<b>Samtlige modeller</b>	
Bredde	1,17 m
Længde, sænket	2,44 m
Længde, platformen skudt ud	3,44 m
Maks. lastkapacitet	454 kg
Akselafstand	1,85 m
Venderadius (udvendig)	2,33 m
Venderadius (indvendig)	0 cm
Frihøjde	10,2 cm
Frihøjde (væltsekering aktiveret)	2,2 cm
Vægt (maskinens vægt varierer alt efter den aktuelle ekstraudstørskonfiguration)	Se typeskiltet

Klatreevne	30%
Luftbårne støjemissioner	>70 dB
Maks. støjniveau ved normale arbejdsstationer (A-vægtet)	
Strømkilde	4 batterier, 6V 245 AH
Styreenheder	Proportionale
AC-udtag på platformen	standard
Maks. hydraulisk tryk (funktioner)	241,3 bar
Dækstørrelse	15 x 5 x 11 <sup>1</sup> / <sub>4</sub>
Hydrauliksystemets kapacitet	20,8 liter
<b>Platformens mål</b>	
Længde x bredde	2,26 m x 1,16 m
Platformsudvidelsens længde	99 cm
<b>Kørehastighed</b>	
Helt sænket	3,5 km/t
Platformen hævet (maks.)	0,8 km/t 12,2 m/54,5 sek.
<b>Oplysninger vedr. belastning af underlag</b>	
Totalvægt + nominel belastning	2.561 kg
Maks. akseltryk	1.406 kg
Maks. hjultryk	703 kg
Lokalt tryk (pr. dæk)	10,91 kg/cm <sup>2</sup> 1.069 KPa
Optaget tryk	9,62 KPa

Bemærk: Disse oplysninger er omtrentlige og tager ikke hensyn til diverse ekstraudstørskonfigurationer. De må kun benyttes, hvis alle relevante sikkerhedsforanstaltninger er truffet.

## SPECIFIKATIONER

Model	GS-3246
Maks. arbejdshøjde	11,6 m
Maks. platformshøjde	9,8 m
<b>Modeller med glidegelænder</b>	
Højde, helt sænket (gelænder oppe – CE)	2,41 m
Højde, helt sænket (gelænder oppe – ANSI)	2,30 m
Højde, helt sænket (gelænder sænket)	2,13 m
Højde, helt sænket (gelænder afmonteret)	1,30 m
Gelænderhøjde – ANSI & CSA	99,1 cm
Gelænderhøjde – CE	1,10 m
<b>Modeller med foldegelænder</b>	
Højde, helt sænket	2,41 m
Højde, helt sænket (gelænder foldet)	1,86 m
Platformshøjde (helt sænket)	1,30 m
<b>Samtlige modeller</b>	
Bredde	1,17 m
Længde, sænket	2,44 m
Længde, platformen skudt ud	3,44 m
Maks. lastkapacitet	318 kg
Akselafstand	1,85 m
Venderadius (udvendig)	2,33 m
Venderadius (indvendig)	0 cm
Frihøjde	10,2 cm
Frihøjde (væltsekering aktiveret)	2,2 cm
Vægt (maskinens vægt varierer alt efter den aktuelle ekstrastyrskonfiguration)	Se typeskiltet

Klatreevne	25%
Luftbårne støjemissioner Maks. støjniveau ved normale arbejdsstationer (A-vægtet)	>70 dB
Strømkilde	4 batterier, 6V 245 AH
Styreenheder	Proportionale
AC-udtag på platformen	standard
Maks. hydraulisk tryk (funktioner)	241,3 bar
Dækstørrelse	15 x 5 x 11 <sup>1</sup> / <sub>4</sub>
Hydrauliksystemets kapacitet	20,8 liter
<b>Platformens mål</b>	
Længde x bredde	2,26 m x 1,16 m
Platformsudvidelsens længde	99 cm
<b>Kørehastighed</b>	
Helt sænket	3,5 km/t
Platformen hævet (maks.)	0,8 km/t 12,2 m/54,5 sek.
<b>Oplysninger vedr. belastning af underlag</b>	
Totalvægt + nominel belastning	3.117 kg
Maks. akseltryk	1.833 kg
Maks. hjultryk	916 kg
Lokalt tryk (pr. dæk)	14,21 kg/cm <sup>2</sup> 1.393 KPa
Optaget tryk	11,70 KPa

Bemærk: Disse oplysninger er omtrentlige og tager ikke hensyn til diverse ekstrastyrskonfigurationer. De må kun benyttes, hvis alle relevante sikkerhedsforanstaltninger er truffet.

---

**Genie Scandinavia**  
Telefon +46 31 3409612  
Fax +46 31 3409613

---

**Genie France**  
Telefon +33 (0)2 37 26 09 99  
Fax +33 (0)2 37 26 09 98

---

**Genie Iberica**  
Telefon +34 93 579 5042  
Fax +34 93 579 5059

---

**Genie Germany**  
Telefon +49 (0)4202 88520  
Fax +49 (0)4202 8852-20

---

**Genie U.K.**  
Telefon +44 (0)1476 584333  
Fax +44 (0)1476 584334

---

**Genie Mexico City**  
Telefon +52 55 5666 5242  
Fax +52 55 5666 3241

**Genie North America**  
Telefon 425.881.1800  
Afgiftsfri USA og Canada  
800.536.1800  
Fax 425.883.3475

---

**Genie Australia Pty Ltd.**  
Telefon +61 7 3375 1660  
Fax +61 7 3375 1002

---

**Genie China**  
Telefon +86 21 53852570  
Fax +86 21 53852569

---

**Genie Malaysia**  
Telefon +65 98 480 775  
Fax +65 67 533 544

---

**Genie Japan**  
Telefon +81 3 3453 6082  
Fax +81 3 3453 6083

---

**Genie Korea**  
Telefon +82 25 587 267  
Fax +82 25 583 910

---

**Genie Brasil**  
Telefon +55 11 41 665 755  
Fax +55 11 41 665 754

---

**Genie Holland**  
Telefon +31 10 220 7911  
Fax +31 10 220 6642

Udgivet af: