

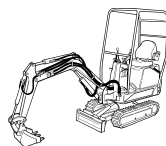

Bobcat®



OPERATØRHÅNDBOG

Denne håndbog er til model 316 Hydraulisk gravemaskine



ADVARSEL

RISIKO FOR PERSONSKADE ELLER LIVSFARE

- Brug aldrig maskinen uden vejledning. Læs maskinskilte, Betjenings- og vedligeholdelsesvejledning og denne håndbog.
- Arbejd aldrig uden godkendt baldakin.
- Forhør dig hos forsyningsselskaberne om, hvor der findes underjordiske elektricitets-, vand- og gasledninger osv., inden du graver.
- Spænd sikkerhedsselen. Betjen kun kontrolgrebene fra førersædet.
- Hold fødder og hænder på kontrolgrebene.
- Kør eller drej ikke med udstrakt udstyr. Hold øje i kørselsretningen.
- Sving ikke med læs på skråninger. Sving læs lavt og langsomt.
- Sådan forlades gravemaskinen:
 - Sænk skovlen eller udstyret ned på jorden.
 - Stands motoren, og fjern nøglen.
 - Hæv grebet til spærring af styrehåndtagene.
- Der må ikke foretages ændringer på maskinen eller monteres udstyr, som ikke er godkendt af Bobcat Company.
- Hold tilskuere på afstand. Lad aldrig andre køre med.

Find flere oplysninger om gravemaskinen i denne Håndbog, Betjenings- og vedligeholdelsesvejledningen og på skiltene (påklæbde mærkater). Se Betjenings- og vedligeholdelsesvejledningen for detaljerede illustrationer for hver enkelt gravemaskinemodel. Udskift ødelagte eller manglende skilte (påklæbde mærkater), som angivet i Betjenings- og vedligeholdelsesvejledningen.

Spørg forhandleren om udstyr til hver enkelt anvendelse. Der henvises til Betjenings- og vedligeholdelsesvejledningen samt forhandleren for oplysninger om godkendte skovle og udstyr. Tal med forhandleren om godkendt udstyr til specialopgaver, f.eks. overdækninger, opvarmingsenheder osv. Forhandleren arrangerer også kurser for førere af den kompakte gravemaskine og sikkerhedskursus samt ligger inde med andet undervisningsmateriale til udstyret.

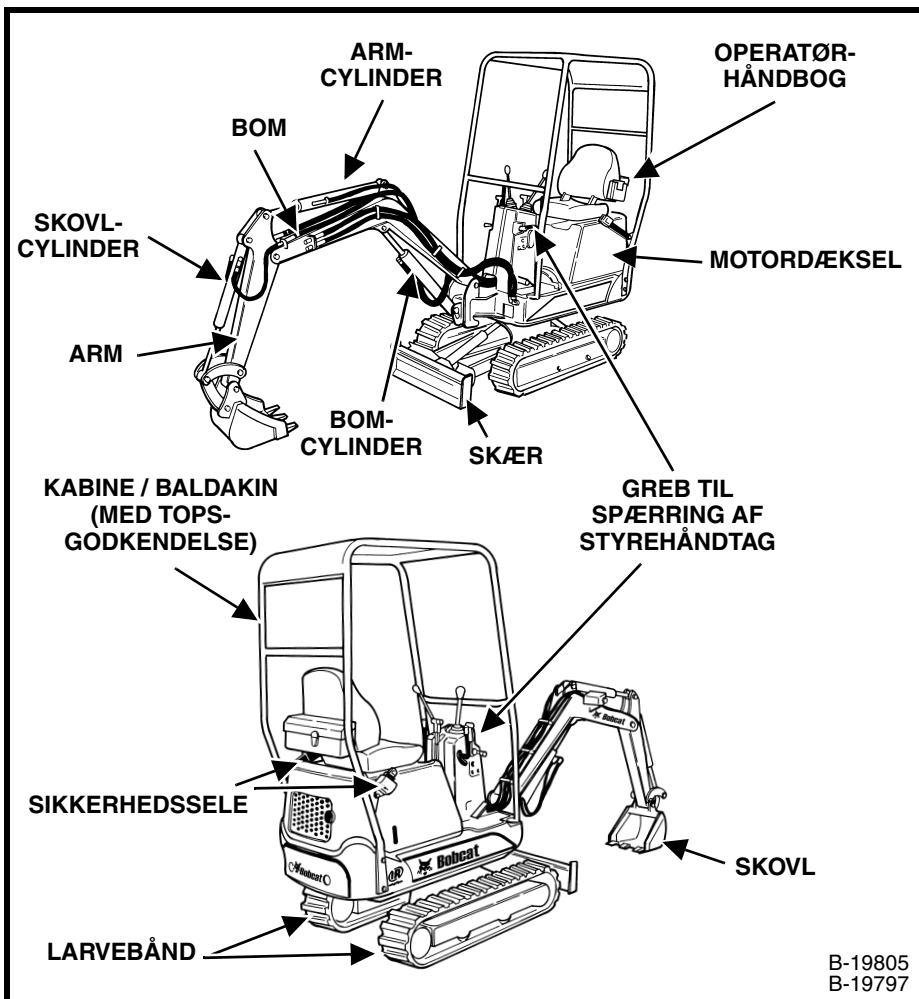

B-19805
B-19797



ADVARSEL

Brug baldakinen, som har en TOPS-struktur (Tip Over Protective Structure). Ændring af baldakinen, som ikke er godkendt af Bobcat Company, kan medføre forringet beskyttelse af operatøren og føre til personskade eller død. Spænd altid sikkerhedsselen.

INSPICÉR GRAVEMASKINEN HVER DAG

- Efterse operatørens baldakin (TOPS) og monteringsdele.
- Efterse sikkerhedsselen og monteringshardwaren.
- Kontrollér for beskadigede skilte, og udskift eventuelt.
- Kontrollér grebene til spærring af styrehåndtagene.
- Kontrollér, at motordækslet er låst fast.
- Efterse luftrenseren og indsugningsslangerne.
- Efterse kølervæskenniveauet, og kontrollér systemet for lækager.
- Efterse motorolieniveauet, og kontrollér motoren for lækager.
- Kontrollér motorrummet for brændbart materiale.
- Efterse hydraulikvæskenniveauet, og kontrollér systemet for lækager.
- Smøring af alle drejepunkter.
- Efterse cylinderer og monteringsdrejepunkter.
- Kontrollér larvebåndsspænding.
- Reparér ødelagte og løse dele.

STIGE IND I GRAVEMASKINEN

1. Brug baldakinen, larvebåndene og sikkerhedstrinene, når du stiger ind i gravemaskinen.

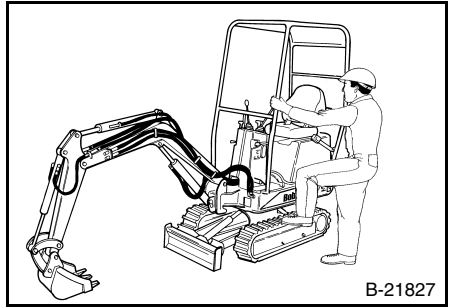

2. Justér sæde, så kontrolgreb er lette at nå.

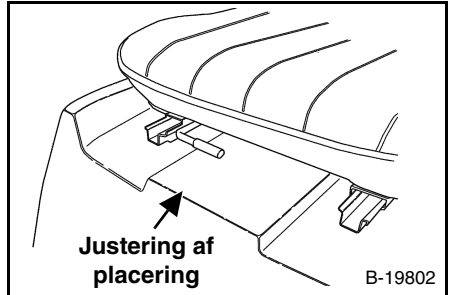

ADVARSEL

RISIKO FOR PERSONSKADE ELLER LIVSFARE

Spænd altid sikkerhedsselen under kørsel med gravemaskinen. Hold hænder og fødder på kontrolgreb eller fodstøtter.

3. Spænd sikkerhedsselen. Justér sikkerhedsselen, så den sidder tæt.
4. Sænk grebene til spærring af kontrolhåndtagene.

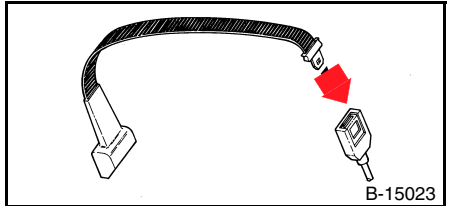

BEMÆRK: Grebene til spærring af styrehåndtag skal være sænket til låst position, før bom, arm, skovl og rotation kan betjenes.

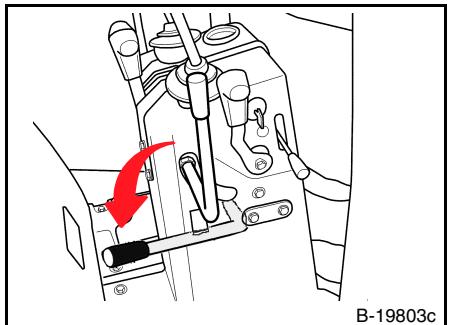

LÆR ALLE KONTROLGREB OG HÅNDTAG AT KENDE

1. Hydrauliske styrehåndtag
2. Styrehåndtag
3. Håndtag til skær/udvidelse af larvebånd
4. Pedal til betjening af hjælpefunktion
5. Bomrotationspedal
6. Håndtag til hastighedskontrol
7. Tændingslås
8. Greb til blokering af rotation
9. Greb til spærring af styrehåndtag
10. Kontakt til horn (i enden af højre styrehåndtag)

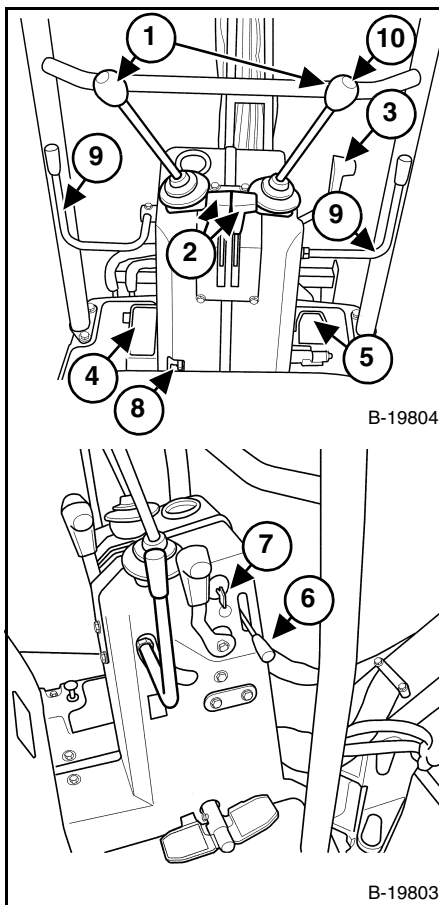

SÅDAN FUNGERER KONTROLGREBENE

GREB TIL HÅNDTERING AF ROTATION
(se (8) ovenfor)

- Greb op (ulåst)
- Greb ned (låst)

BEMÆRK: Overbygningen (baldakinen) skal være parallel med larvebåndsrammen, for at låsestiften kan aktiveres.

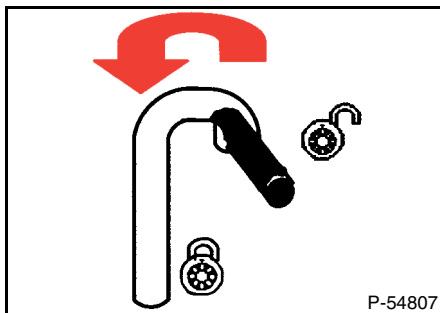

SÅDAN FUNGERER KONTROLGREBENE (FORTSAT)

Styrehåndtag



ADVARSEL

RISIKO FOR PERSONSKADE ELLER LIVSFARE

- Kontrollér skærets placering, før der køres. Når skæret befinder sig bag operatøren, betjenes styrehåndtagene i modsat retning i forhold til, når skæret befinder sig foran operatøren.
- Bevæg styrehåndtagene langsomt. Pludselige bevægelser med håndtagene vil få maskinen til at bevæge sig i ryk.

W-2138-0189

FORLÆNS KØRSEL:

- Bevæg langsomt begge styrehåndtag (1 og 2) fremad for forlæns kørsel.

BAGLÆNS KØRSEL:

- Bevæg langsomt begge styrehåndtag (1 og 2) tilbage for baglæns kørsel.

Drejning (med skæret fremad):

VENSTRESVING:

- Flyt venstre styrehåndtag (2) bagud, og flyt højre styrehåndtag (1) forlæns for at dreje maskinen til venstre.

HØJRESVING:

- Flyt venstre styrehåndtag (2) fremad, og flyt højre styrehåndtag (1) tilbage for at dreje maskinen til højre.



ADVARSEL

RISIKO FOR PERSONSKADE ELLER LIVSFARE

Lad aldrig andre køre med.
Hold tilskuere væk fra arbejdsområdet.

FORLÆNS KØRSEL

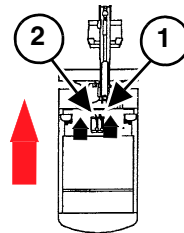

MC-1858

BAGLÆNS KØRSEL

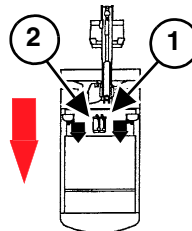

MC-1858

VENSTRESVING

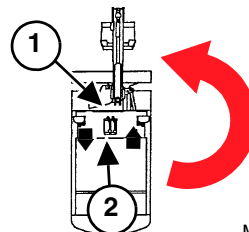

MC-1858

HØJRESVING

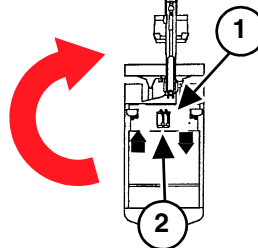

MC-1858

SÅDAN FUNGERER KONTROLGREBENE (FORTSAT)

HYDRAULISKE KONTROlhÅNDTAG (JOYSTICK)

Venstre styrehåndtag (ISO-kontrolmønster)

1. Arm ud.
2. Arm ud og rotation til højre.
3. Rotation til højre.
4. Arm ind og rotation til højre.
5. Arm ind.
6. Arm ind og rotation til venstre.
7. Rotation til venstre.
8. Arm ud, og rotation til venstre.

Højre styrehåndtag (ISO-kontrolmønster)

1. Sænkning af bom.
2. Sænkning af bom og tømning af skovl.
3. Tømning af skovl.
4. Hævning af bom og tømning af skovl.
5. Hævning af bom.
6. Hævning af bom og skovlfyldning.
7. Skovlfyldning.
8. Sænkning af bom og skovlfyldning.

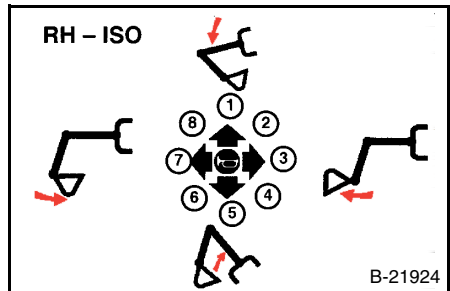
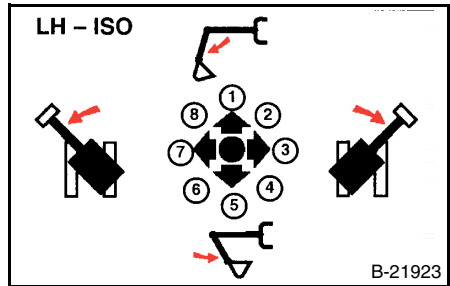

SÅDAN FUNGERER KONTROLGREBENE (FORTSAT)

Hæv og sænk skær:

- Skub håndtaget til skæret fremad for at sænke skæret.
- Træk håndtaget til skæret tilbage for at hæve skæret.
- Med håndtaget til skæret i neutral forbliver skæret i sin aktuelle position.

BEMÆRK: Hold skæret sænket under gravning.

Udvidelse og sammentrækning af larvebånd:

- Hæv gravemaskinens forende med skæret, så larvebåndene er 50-100 mm over jorden.
- Drej overbygningen (baldakinen) 180 grader, og brug bommen til at hæve gravemaskinens bagende.
- Tryk på vælgeren til udvidelse af larvebånd, og hold den nede med venstre hæl.
- Skub håndtaget til skæret fremad for at udvide larvebåndene.
- Træk håndtaget tilbage for at trække larvebåndene sammen.
- Flyt hælen fra vælgeren til udvidelse af larvebånd.

BEMÆRK: Gravemaskinen skal altid betjenes med larvebåndene fuldt sammentrukkede eller fuldt udvidede.

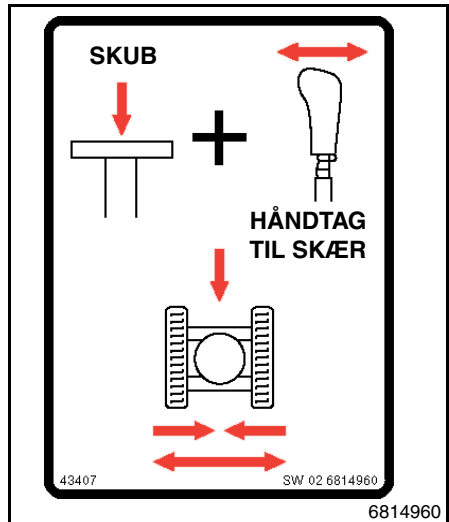
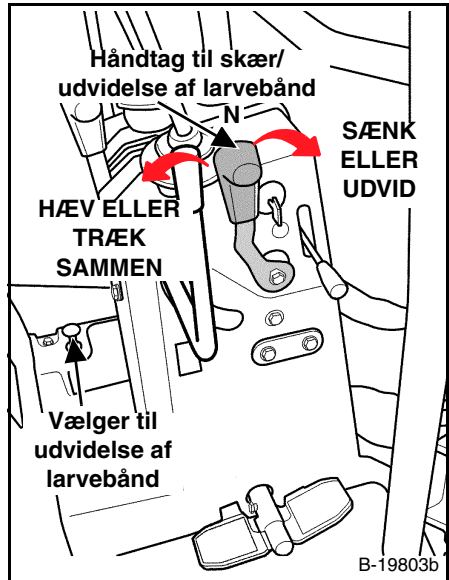

SÅDAN FUNGERER KONTROLGREBENE (FORTSAT)

Betjening af bomrotation - højre fodpedal

Flytter bommen til venstre og højre:

- Drej (fold) pedalens/fodstøtts nederste del bagud.
- Skub øverst på pedalen for at svinge bommen til højre.
- Skub nederst på pedalen for at svinge bommen til venstre.

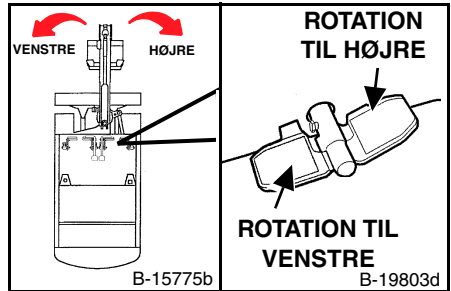

Betjening af hjælpehydraulik - venstre fodpedal

Leverer hydraulisk flow og tryk til udstyr, der er monteret på armen (f.eks. opbrydningshammer):

- Træk låsestiften ud, så pedalen kan drejes.
- Tryk øverst på pedalen for at aktivere hjælpehydraulik.
- Slip pedalen for at stoppe det hydrauliske flow.

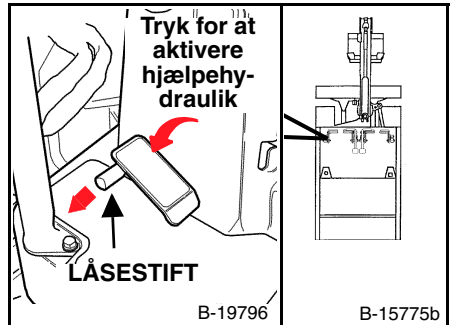

INSTRUMENTPANEL

- 1- Timetæller
- 2- Indikator for gløderør
- 3- Indikator for batteriladning
- 4- Indikator for motorolietryk

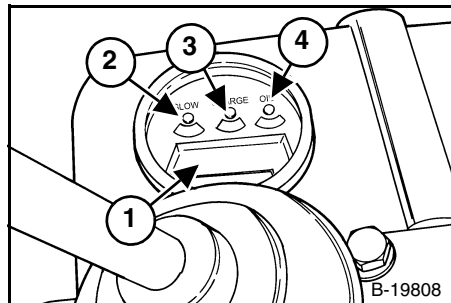

START AF GRAVEMASKINEN



ADVARSEL

RISIKO FOR PERSONSKADE ELLER LIVSFARE

Spænd altid sikkerhedssele under kørsel med gravemaskinen.

- Sørg for, at alle kontrolgreb og fodpedaler er i neutral position.
- Flyt håndtaget til hastighedsregulering ned.
- Drej tændingsnøglen til stillingen for gløderør (foropvarmning). Indikatorlampen for gløderør tændes og vil lyse i ca. 6 sekunder. Slip nøglen. Se oplysninger om start i koldt vejr i Betjenings- og vedligeholdelsesvejledningen.
- Drej tændingsnøglen til startstillingen. Når motoren kører, slippes nøglen, som vender tilbage til stillingen ON (kør).
- Flyt håndtaget til hastighedsregulering til stillingen for tomgang.

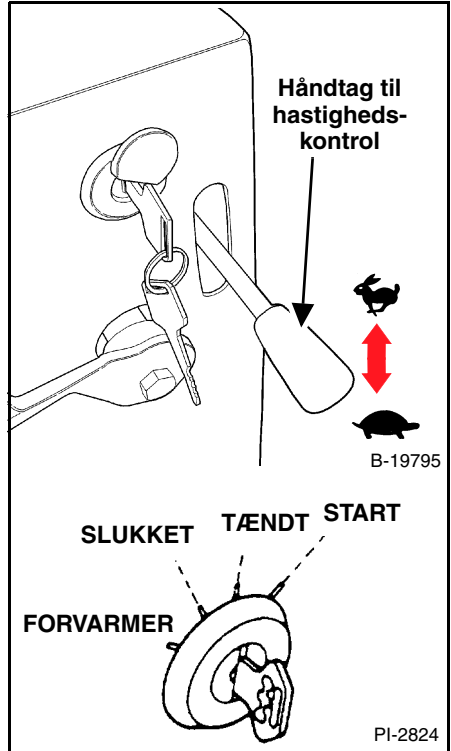

SLUKNING AF MOTOREN

- Flyt håndtaget til hastighedsregulering til stillingen for tomgang (lav).
- Drej tændingsnøglen til stillingen OFF.



ADVARSEL

Kør ikke med gravemaskinen i områder med eksplosivt støv eller gasser, eller hvor udstødningsgasser kan komme i kontakt med brændbart materiale. Dette kan medføre eksplosion eller brand.



ADVARSEL

RISIKO FOR PERSONSKADE ELLER LIVSFARE

Hold tilskuere på afstand. Lad aldrig andre køre med.

BETJENING AF DEN KOMPakte GRAVEMASKINE

UDGRAVNING

Udvid larvebåndene for at få større ydelse under gravning.

Sænk skæret for at opnå større stabilitet. Stræk armen ud, sænk bommen, og åbn skovlen.

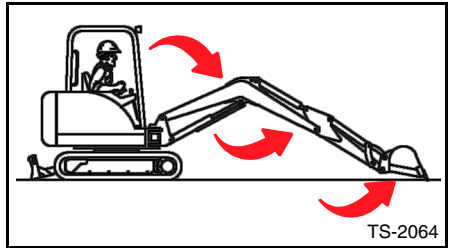

ADVARSEL

Hold alle tilskuere på mindst 6 m afstand af udstyret, når der arbejdes. Kontakt med bevægelige dele, en sammenstyrtning i en udgravning eller flyvende genstande kan forårsage personskade eller død.

W-2119-0788

Træk armen tilbage, mens bommen sænkes og skovlen fyldes.

Hæv bommen, træk armen tilbage, og krum skovlen.

Hold øje med tilskuere, før overbygningen roteres.

Lad ikke skovlen komme i kontakt med jorden, mens overbygningen roteres.

Stræk armen ud, og ret skovlens krumning ud for at tømme materialet over på en dyne eller i en lastbil.

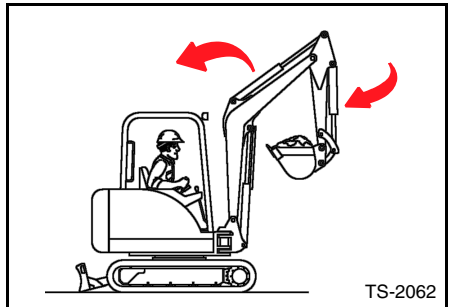
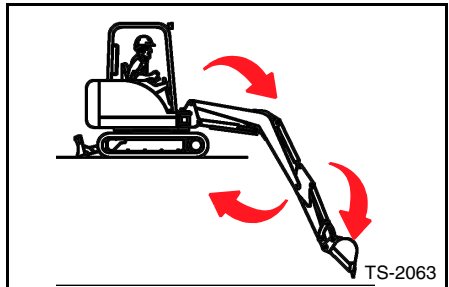

ADVARSEL

Anvend aldrig tilbehør eller skovle, som ikke er godkendt af Bobcat. Der findes skovle og udstyr, som er godkendt til sikkerhedsmæssigt korrekt belastning med angivne værdier for vægtfylde til hver enkelt model. Udstyr, som ikke er godkendt, kan forårsage personskade eller dødsfald.

W-2052-1285

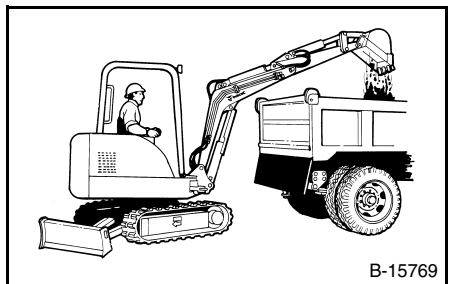

BETJENING AF DEN KOMPAKTE GRAVEMASKINE (FORTSAT)

UDGRAVNING (fortsat)

Grav ikke under gravemaskinen.

Anvend ikke skovlen til opbrydning eller pæleramning.

Udgrav hård eller stenet jord, når den er brudt op med andet udstyr. Det vil begrænse risikoen for skader på gravemaskinen.

Flyt ikke gravemaskinen, mens skovlen er i jorden.

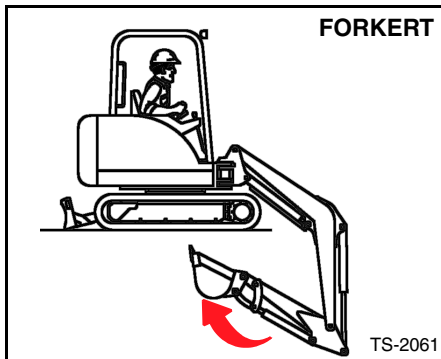

BRUG AF ROTATION TIL BOMFORSKYDNING

Bommen kan forskydes til siden (med fodpedalen til bomrotation), så operatøren kan grave tæt på bygninger og andre bygværker.

Når der graves med bomforskydning, må bomværnet ikke komme i kontakt med larvebåndet.

Tryk øverst på pedalen for at svinge bommen til højre.

Tryk nederst på pedalen for at svinge bommen til venstre.

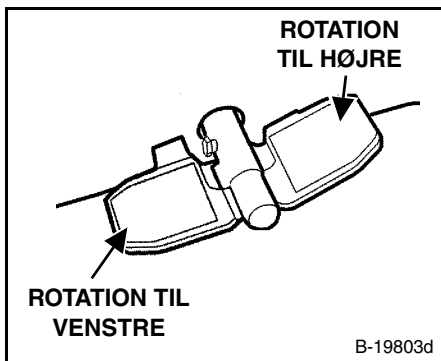
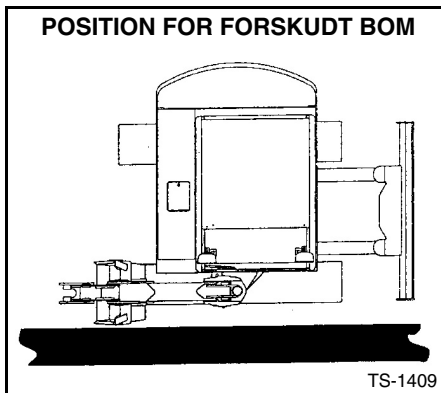

KØRSEL OP OG NED AD SKRÅNINGER ELLER I UJÆVNT TERRÆN



ADVARSEL

RISIKO FOR PERSONSKADE ELLER LIVSFARE

- Kør ikke på tværs af eller op ad skrån timer, som skrån timer mere end 15 grader.
 - Kør ikke ned ad eller baglæns op ad skrån timer, som skrån timer mere end 25 grader.
 - Hold øje i kørselsretningen.
-
- Kør så langsomt som muligt, og undgå pludselige kursændringer.
 - Undgå at køre over genstande (f.eks. sten, træer, træstubbe osv).
 - Ned ad en skrån timer kontrolleres hastigheden ved hjælp af styregrebene og hastighedskontrolhåndtaget.
 - Ned ad skrån timer med en hældning på mere end 15 grader skal maskinen placeres som vist, og motoren skal køre med lav hastighed.



ADVARSEL

RISIKO FOR PERSONSKADE ELLER LIVSFARE

- Undgå stejle områder eller skrån timer, der kan styrte sammen.
- Hold bommen centreret og tilbehør så lavt som muligt ved kørsel på skrån timer eller i ujævnt terræn.
- Hold øje i kørselsretningen.
- Spænd altid sikkerhedsselen.

KØRSEL PÅ TVÆRS AF SKRÅNINGER

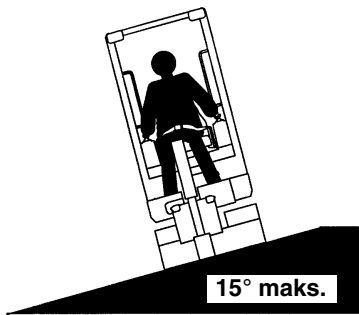

MC-1865B

KØRSEL OP AD SKRÅNINGER

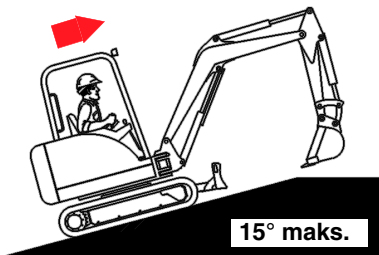

TS-2067

KØRSEL NED AD ELLER BAGLÆNS OP AD SKRÅNINGER

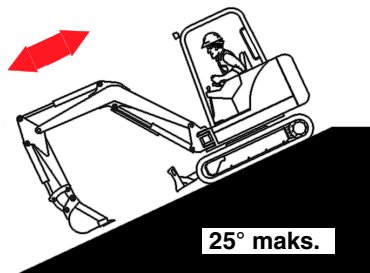

TS-2068

STIGE UD AF GRAVEMASKINEN

- Stands gravemaskinen på en vandret flade.
- Sænk skovlen (tilbehør) og skæret ned på jorden.
- Sluk motoren. Fjern nøglen.



ADVARSEL

RISIKO FOR PERSONSKADE ELLER LIVSFARE

Parkér aldrig gravemaskinen med larvefødderne pegende ned ad bakke.

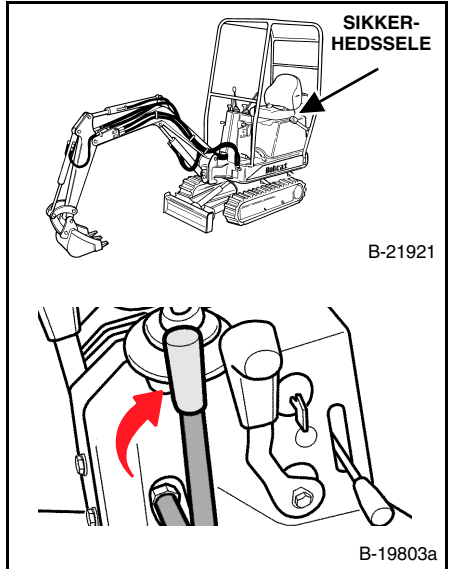

- Spænd sikkerhedsselen op. Hæv kontrolpanelet til spærring af styrehåndtagene.
- Brug baldakin, sikkerhedstrin og larvefødder, når gravemaskinen forlades.

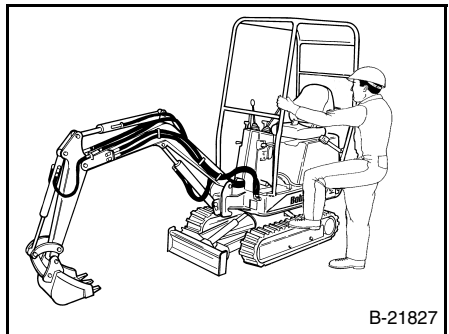
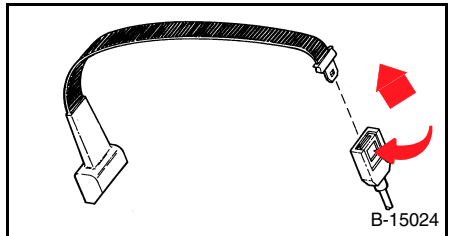

TRANSPORT AF DEN HYDRAULISKE GRAVEMASKINE

- Aktiver transportkøretøjets bremses, og blokér hjulene. Blokér anhængerens bagende under på- og aflæsning for at forhindre, at anhængerens løfter sig fra jorden.
- Aktivér rotationsblokeringshåndtaget.
- Kør langsomt maskinen fremad og op på transportkøretøjet.
- Foretag ikke ændring af maskinens retning, mens den befinder sig på ramperne.
- Når maskinen er læsset, skal armen og skovlen placeres som vist.
- Sænk udstyret og skæret.
- Stands motoren, og fjern nøglen.
- Overhold regler, lovgivning vedrørende motorkøretøjer samt forordninger vedrørende grænser for køretøjer. Anvend et transportkøretøj med tilstrækkelig længde og kapacitet.

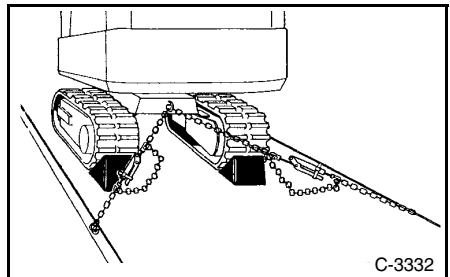
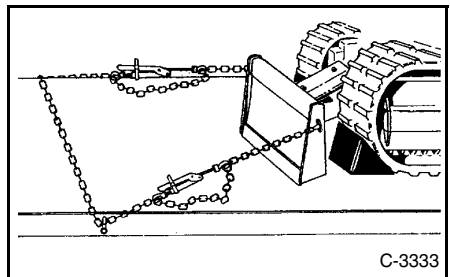
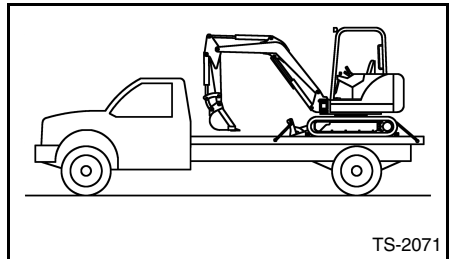
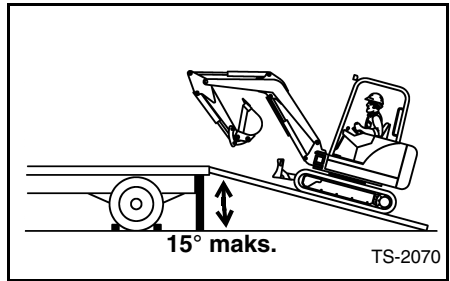

ADVARSEL

RISIKO FOR PERSONSKADE ELLER LIVSFARE

Der skal anvendes stålramper til at bære maskinens vægt, mens den læsses på et transportkøretøj. Træramper kan knække og forårsage personskader. Pas på, at rampens vinkel ikke overstiger 15°.

W-2058-0887

- Fastgør gravemaskinen til transportkøretøjet:
 1. Sæt kiler under larvebåndspladerne for og bag.
 2. Fastgør kæder til skærets fronthjørner og til fortøjningsringen bag på larvebåndrammen.
 3. Anvend kædesamlere til at stramme kæderne.





ADVARSEL

RISIKO FOR PERSONSKADE ELLER LIVSFARE

- Stop motoren, og lad den køle af, før der påfyldes brændstof. RYGNING FORBUDT!
- Sænk altid udstyret ned på jorden, før gravemaskinen forlades, eller før der foretages reparation og vedligeholdelse.
- Brug støttebukke eller anden form for understøtning til at blokere gravemaskinen ved service.
- Efterse grebene til spærring af styrehåndtagene, hvis joysticket og køremotorfunktionerne ikke deaktiveres, når grebene til spærring af styrehåndtagene løftes.
- Brug aldrig æter eller startvæske på dieselmaskine med gløderør. Brug kun starthjælp, som er godkendt af motorfabrikanten.
- Hold altid motorhjelm lukket, undtagen ved service.
- Hold altid motorrummet fri af brændbart materiale.
- Bær ikke løst tøj, langt udækket hår eller smykker i nærheden af maskinen.
- Bær øjenbeskyttelse under servicering, og beskyttelseshjelm eller andet nødvendigt beskyttelsesudstyr.
- Når startbatteri bruges med *startkabler*, skal det negative kabel altid tilsluttes til sidst til motoren, aldrig på batteriet. Når *startkabler* skal fjernes, skal det negative kabel (-) altid fjernes fra maskinen først. Oplad aldrig et froset batteri.
- Blyakkumulatorer frembringer brandbare og eksplosive gasser. Hold lysbuer, gnister og tændt tobak væk fra batteriet.
- Batterisyre kan forårsage alvorlig forbrænding. I tilfælde af kontakt med syre, vaskes straks med vand i adskillige minutter. Tag kontakt med lægen i tilfælde af syre i øjnene.
- Brug et stykke pap for at kontrollere, om der er lækager. Udsivende væske under tryk kan komme på huden og forårsage alvorlig skade. Hvis der trænger væske ind i huden eller øjnene, skal du straks søge en læge, der har kendskab til denne type skader.
- Kør aldrig i gravemaskinen, når sikkerhedsskærmen er fjernet.

Håndbogen fås hos forhandleren på engelsk og en lang række øvrige sprog. Kontakt Bobcat-forhandleren for yderligere informationer om oversatte versioner.