



Bobcat®

OPERATØRHÅNDBOG

Denne håndbog er til Bobcat Skid Steer-læssere udstyret med Bobcat Interlock Control System (BICS™-system)

Kun modellerne 450, 453, 463, 553 og 953



ADVARSEL

RISIKO FOR PERSONSKADE ELLER LIVSFARE

- Brug aldrig læsseren uden instruktioner. Læs skiltene (mærkaterne) på læsseren, Betjenings- og vedligeholdelsesvejledningen og denne håndbog.
- Brug altid sikkerhedssele, og sænk sikkerhedsbøjle før manøvrering med læsseren. Hold fødderne på pedalerne.
- Brug aldrig læsseren uden en førerkabine, der har en ROPS og FOPS-godkendelse.
- Kør altid med skovlen eller udstyr så lavt som muligt.
- Løftearmene må ikke være oppe under kørsel, eller når maskinen drejes.
- Læs, læs af og drej rundt på flad jord.
- Overskrid ikke den angivne driftskapacitet.
- Før førersædet forlades:
 - Sænk løftearmene.
 - Placér udstyr fladt på jorden.
 - Stands motoren. Fjern nøglen.
 - Aktivér parkeringsbremsen.
 - Hæv sikkerhedsbøjlen, og bevæg pedalerne, indtil de begge er spærret.
- Der må ikke foretages ændringer på læsseren eller tilføjes udstyr, der ikke er godkendt af Bobcat.
- Lad aldrig andre køre med. Hold tilskuere væk fra arbejdsområdet.

IDENTIFIKATION AF LÆSSEREN

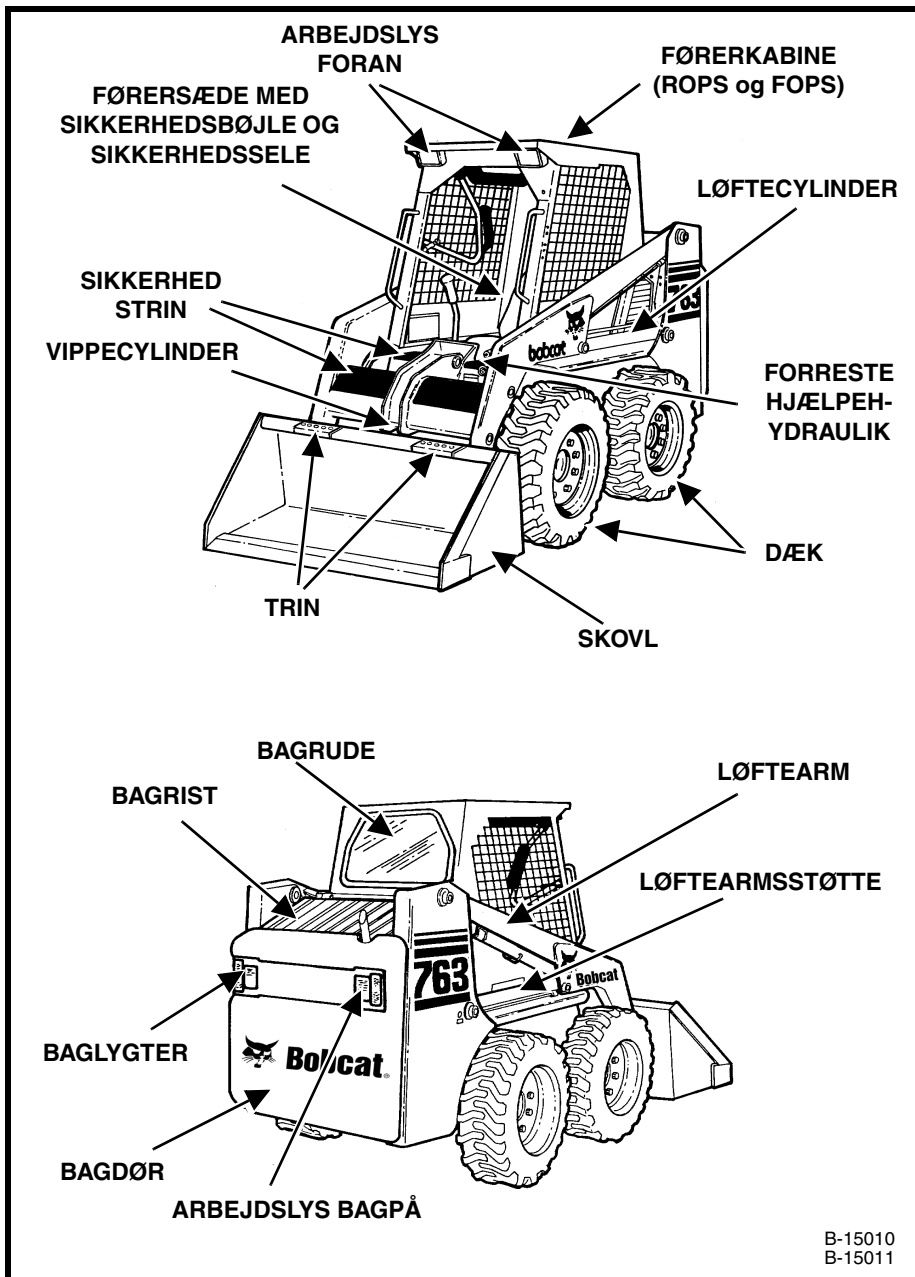

B-15010
B-15011

INSTRUMENTPANEL

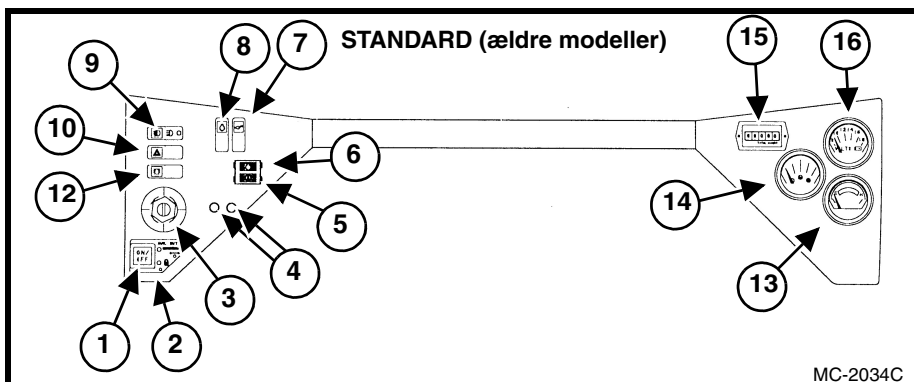

MC-2034C

- | | |
|---|---|
| <ol style="list-style-type: none"> 1. Knap til tilsidesættelse af træklås (med hævet sikkerhedsbøjle)
Til brug med dybdegraveudstyr eller til service. 2. *Betjeningsknap (Press to Operate) (med sænket sikkerhedsbøjle) 3. Tændingslås 4. Indikatorer for drejesignal/ katastrofeblink (ekstraudstyr) 5. Advarselsslampe for gearkasse 6. Advarselsslampe for motor 7. Kontakt til vandret skovlindstilling (ekstraudstyr) | <ol style="list-style-type: none"> 8. Kontakt til foropvarmning 9. Lyskontakt (ekstraudstyr) 10. Kontakt til katastrofeblink (ekstraudstyr) 11. Parkeringsbremse (nyere modeller-463, 553) 12. Kontakt til blinklys (ekstraudstyr) 13. Motortemperaturmåler 14. Brændstofmåler (ikke 450, 453, 463) 15. Timetæller 16. Voltmeter 17. Strømstik - 12 volt (nyere modeller) |
|---|---|

***Kontakt til tilsidesættelse af sædeføler (med sikkerhedsbøjle nede) - Kun på nyere læssere og ældre modeller af læssere, som har fået BICS™ Controller- og Traction Lock Override-knapperne udskiftet.**

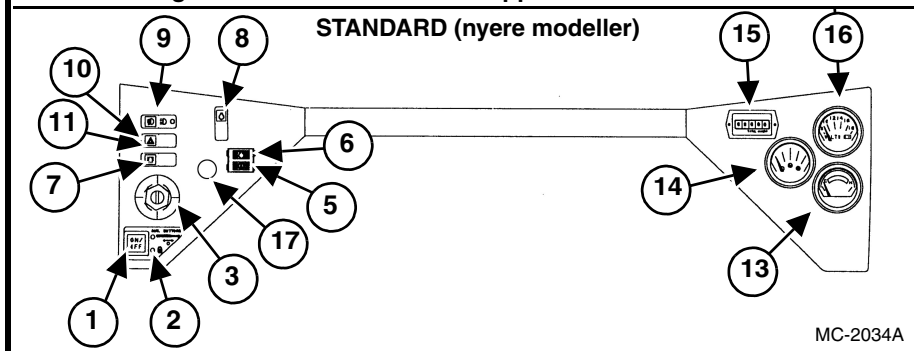

MC-2034A

KEND ALLE KONTROLENHEDERNE

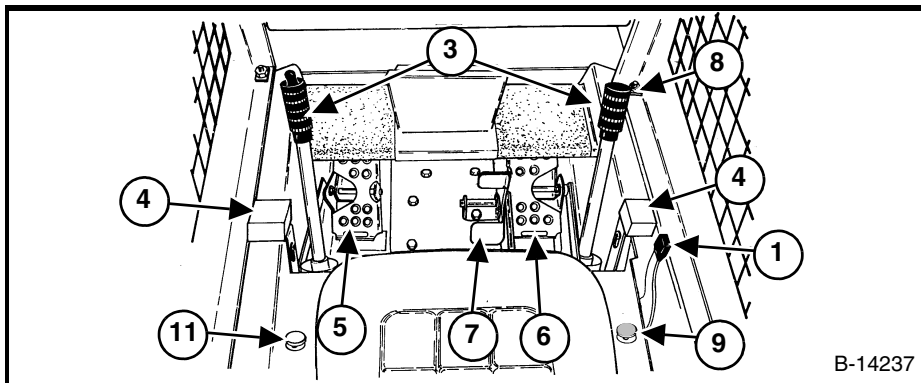

B-14237

1. Regulering af motorens omdrejningstal
2. Regulering af motorens omdrejningstal (450, 453 og 463)
3. Styrehåndtag
4. Pedallåse, spærrer betjeningspedalerne, når sikkerhedsbøjlen er hævet
5. Pedal til løftearm
6. Vippepedal
7. Bremsepedal (ældre modeller)
8. Kontrol af hjælpehydraulik til frontudstyr (ekstraudstyr)
9. Omløbsfunktion til løftearme
10. Omløbsfunktion til løftearme (450, 453 og 463)
11. Stop af motor
12. Stop af motor (453, 463)
13. Motorchoker (450)

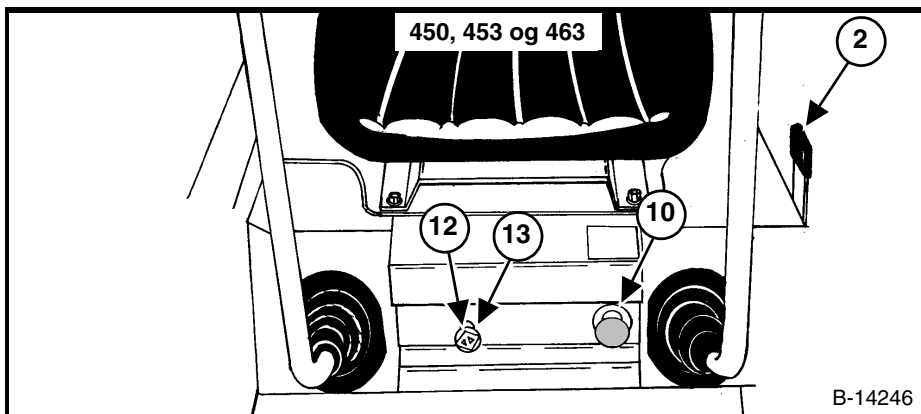

B-14246

BOBCAT INTERLOCK CONTROL SYSTEM (BICS™ SYSTEM)



ADVARSEL

RISIKO FOR PERSONSKADE ELLER LIVSFARE

Formålet med BICS™-systemet er at inaktivere læsserens løfte-, vippe- og trækdriftsfunktioner. Kontakt forhandleren, hvis systemet ikke gør dette, og få det efterset. FORETAG IKKE ændringer af systemet.

Bobcat Interlock Control System (BICS™) kræver, at operatøren sidder i arbejdsstillingen med sænket sikkerhedsbøjle, før læsseren kan betjenes.

BICS™ SYSTEM CONTROLLER

De 5 grønne lamper på BICS-styreenheden skal alle lyse, før minilæsseren kan betjenes.

1. Lyser, når operatøren sidder i førersædet, eller knappen Press to Operate er aktiveret. (Hvis monteret)
2. Lyser, når sikkerhedsbøjlen er sænket.
3. Lyser, når løfte- og vippehydraulik kan benyttes.
4. Lyser, når læsseren kan bevæges frem og tilbage.
5. Lyser, når styreenheden fungerer korrekt.

BEMÆRK: Tryk på knappen Press to Operate igen, hvis sikkerhedsbøjlen hæves og sænkes, eller nøglen slås fra.

BYPASS-KONTROL AF LØFTEARM

(Se side 4 for placering på 450, 453, 463) Bypass-kontrol af løftearm bruges til at sænke løftearmene, når løftearmene ikke kan sænkes med normal betjening. Træk kontrolknappen op og hold den. Tryk ned øverst på løftepedalen. Løftearmene vil langsomt blive sænket.

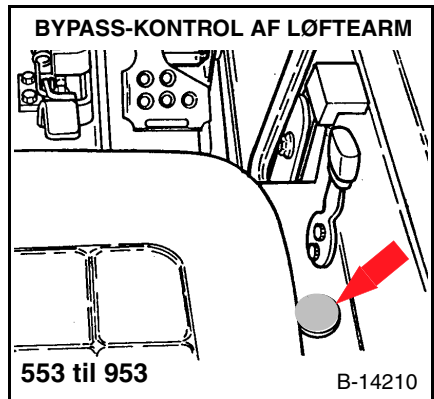
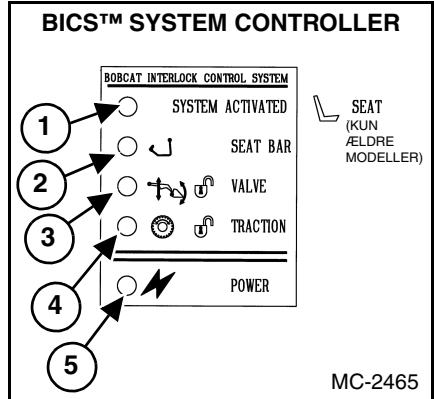

BOBCAT INTERLOCK CONTROL SYSTEM (BICS™ SYSTEM) (FORTSAT)



ADVARSEL

RISIKO FOR PERSONSKADE ELLER LIVSFARE

Formålet med BICS™-systemet er at inaktivere læsserens løfte-, vippe- og trækdriftsfunktioner. Kontakt forhandleren, hvis systemet ikke gør dette, og få det efterset. FORETAG IKKE ændringer af systemet.

TRACTION LOCK OVERRIDE (TILSIDESÆTTELSE AF TRÆKLÅS)

(Fungerer kun når sikkerhedsbøjle er hævet) Tryk på TRACTION LOCK OVERRIDE-knappen (1) for at kunne anvende styrehåndtagene til at bevæge læsseren, når der anvendes dybdegraveudstyr eller ved service.

PRESS TO OPERATE (BETJENINGSKNAP) (hvis monteret)

(Fungerer kun, når sikkerhedsbøjlen er sænket) Tryk på knappen (2) for at betjene læsseren, når sikkerhedsbøjlen er sænket.

BEMÆRK: Tryk på knappen Press to Operate igen, hvis sikkerhedsbøjlen hæves og sænkes, eller nøglen slås fra.

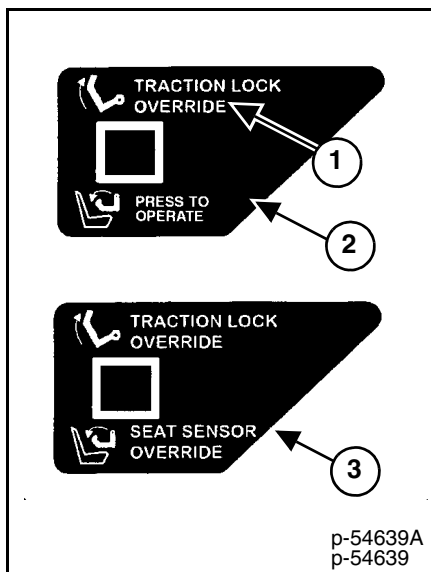

p-54639A
p-54639

SEAT SENSOR OVERRIDE (TILSIDESÆTTELSE AF SÆDEFØLER) (hvis monteret)

(Fungerer kun, når sikkerhedsbøjlen er sænket) Knappen Seat Sensor Override (3) giver operatøren mulighed for siddende i førersædet med sænket sikkerhedsbøjle at betjene løfte-, vippe- og trækfunktionerne, når sædeføleren ikke kan aktiveres.

BOBCAT INTERLOCK CONTROL SYSTEM (BICS™ SYSTEM) (FORTSAT)

Fejlfindingskort





I nedenstående skema ses de ting, som minilæsseren kan komme ud for samt de mulige årsager hertil, når BICS™-systemets styreenheds lamper er slukket eller blinker. Den nødvendige vedligeholdelse må KUN UDFØRES AF KVALIFICEREDE BOBCAT-SERVICEMEDARBEJDERE.

Kontrollampe	Lyser	Slukket	Betydning for betjeningen af læsseren, når lampen er slukket	Blinkende indikator er tegn på systemfejl (kontakt Bobcat-forhandleren for Service)	
				Antal blink	Årsag

↙ Hvis monteret

SYSTEM ACTIVATED (SYSTEM AKTIVERET)	Knappen PRESS TO OPERATE er aktiveret.	Knappen PRESS TO OPERATE er ikke aktiveret.	Løfte-, vippe- og træk-funktionerne fungerer ikke.	2	Kredsløb for System aktiveret kortsluttet til batterispænding*.
				3	Kredsløb for System aktiveret kortsluttet til stel.

↙ Hvis monteret (se note 5)

	Operatør i førersædet.	Ingen operatør i førersædet.	Løfte- og vippefunktionerne fungerer ikke.	2	Sædefolerens kredsløb er kortsluttet til batterispænding*.
				3	Sædefolerens kredsløb er kortsluttet til stel.
	Sikkerhedsbøjlen er sænket.	Sikkerhedsbøjlen er hævet.	Løfte-, vippe- og træk-funktionerne fungerer ikke.	2	Sikkerhedsbøjlen følerkredsløb kortsluttet til batterispænding*.
				3	Sikkerhedsbøjlen følerkredsløb kortsluttet til stel.
	Kontrolventil kan anvendes.	Kontrolventil kan ikke anvendes.	Løfte- og vippefunktionerne fungerer ikke.	1	Ventilens udgangskredsløb er åbent.
				2	Ventilens udgangskredsløb kortsluttet til batterispænding*.
				3	Ventilens udgangskredsløb kortsluttet til stel.
				3	Ventilens udgangskredsløb er ikke stelforbundet.
	Minilæsseren kan bevæges forlæns og baglæns.	Minilæsseren kan ikke bevæges forlæns og baglæns.	Minilæsseren kan ikke bevæges forlæns og baglæns.	1	Holdespolekredsløbet for køremotorspærring kortsluttet til batterispænding*.
				2	Holdespolekredsløbet for køremotorspærring kortsluttet til batterispænding*.
				3	Holdespolekredsløbet for køremotorspærring kortsluttet til stel.
				4	Trækspolekredsløbet for køremotorspærring er åbent.
				5	Trækspolekredsløbet for køremotorspærring er kortsluttet til batterispænding*.
				6	Trækspolekredsløbet for køremotorspærring er kortsluttet til stel.
	BICS™-styreenheden fungerer korrekt.	BICS™-styreenheden fungerer ikke korrekt.	Løfte-, vippe- og træk-funktionerne fungerer ikke.		

* Normal BICS-arbejdsspænding er mindre end den elektriske systemspænding. Hvis spændingen er højere, kortsluttes kredsløbet til systemspændingen.

BEMÆRKNINGER:

- Hvis knappen **PRESS TO OPERATE** trykkes ned, og SYSTEM ACTIVATED-lampen **ikke lyser**, skal systemets ledningsnet kontrolleres for brud.
 - Hvis kredsløbene for sædeføler og/eller sikkerhedsbøjlen føler er åbne, vil den tilsvarende lampe være **slukket**. Hvis en af lamperne forbliver **slukket**, skal kredsløbet kontrolleres for brud. Se i Betjenings- og vedligeholdelsesvejledningen for yderligere oplysninger.
 - Hvis alle fem lamper blinker gentagne gange, er strømkildens spænding større end 16 volt eller mindre end 9 volt.
 - Blinkende mønstre gentages for hver 3,25 sekunder.
 - Hvis sædeindikatorlampen ikke slukker (kun ældre modeller), skal der kontrolleres for snavs, rester eller genstande under eller bag sædet. Funktionen til tilsidesættelse af sædeføler  kan bruges, hvis sædeføleren ikke kan aktiveres.
- ◆ Kun på nyere læssere og ældre modeller af læssere, som har fået BICS™ Controller- og Traction Lock Override-knapperne udskiftet.

BEMÆRK: Kun på visse ældre modeller med BICS-styreenhed S/N 200,000 og derover, vil der forekomme en 10 sekunders forsinkelse, inden lamperne for ventilen og køremotoren tændes, hvis sikkerhedsbøjlen sænkes, inden sædeføleren aktiveres.



ADVARSEL

Brug førerkabinen, der har en speciel sikkerhedskonstruktion til hver enkelt læsser til beskyttelse, når der foretages vending ved rotation (ROPS) og beskyttelse mod nedfaldende objekter (FOPS). Ændring af førerkabine er ikke tilladt af Bobcat og kan forårsage mindre beskyttelse af operatøren, hvilket kan medføre skade eller død. Fastgør altid sikkerhedssele og sænk sikkerhedsbøjlen, når der arbejdes.

UNDERSØG BOBCAT-FRONTLÆSSEREN HVER DAG

1. Kontrollér sikkerhedssele og udskift den, hvis den er beskadiget.
2. Kontrollér førerkabinen (ROPS og FOPS) og dens fastgørelseskroge.
3. Kontrollér sikkerhedsbøjle og blokeringsmekanismer. Når bøjlen hæves, skal begge pedaler blive spærret.
4. Kontrollér Bobcat Interlock Control System (BICST™).
5. Reparér ødelagte og løse dele.
6. Rens motor for brændbart materiale
7. Rengør området omkring fodpedalen.
8. Kontrollér motorolieniveau.
9. Kontrollér hydraulisk væskniveau.
10. Kontrollér dæk og dæktryk.
11. Se på instrumentpanelet for brændstofniveau, kølevæskniveau og rensning af luftfilter.

Se på billedet med Serviceinterval i motorrummet med serviceinstruktioner. Se i Betjenings- og vedligeholdelsesvejledningen.

FØR BETJENING AF BOBCAT-FRONTLÆSSEREN



1. Brug trinnene, sikkerhedstrinnene og håndtagene ved indstigning i læsseren.

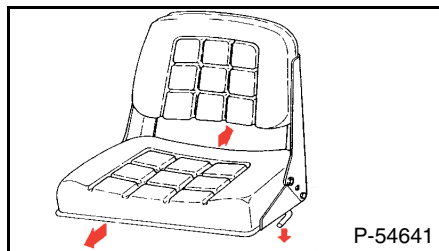

2. Justér sæde, så kontrolgreb er lette at nå.

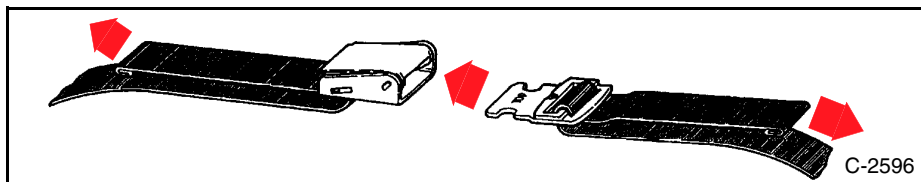

3. Saml de to halvdele af sikkerhedssele. Justér sikkerhedssele, så selet sidder tæt omkring den nederste del af hoften, og spændet er i midten.

FØR BETJENING AF BOBCAT-FRONTLÆSSEREN (FORTSAT)

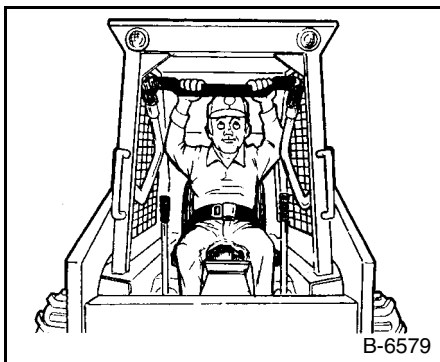

4. Sænk sikkerhedsbøjlen før styring af læsseren. Hold fødderne på pedalerne.

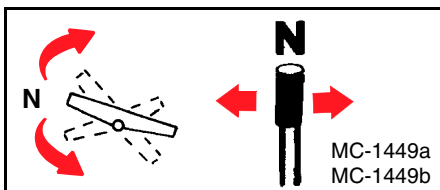

5. Sæt styrehåndtagene og fodpedalerne i Neutral (N) position.

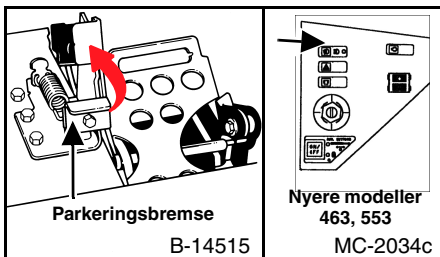

6. Brake should be engaged before starting the engine.

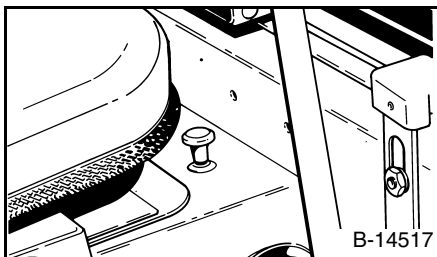

7. Stopknappen skal trykkes ned for at starte motoren, og justeringsgrebet til motorhastighed skal være i positionen 1/2 hastighed. Træk stopknappen op for at standse motoren. (Se side 4 for placering i model 453.)

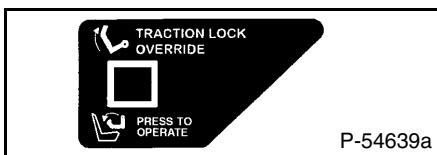

8. Tryk på knappen Press to Operate på venstre instrumentpanel. (Hvis monteret.)

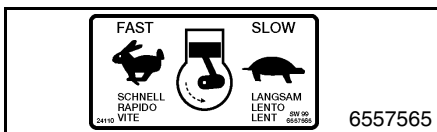

9. Flyt justeringsgrebet til hastighedskontrol fremad for højere motorhastighed.

MONTERING AF UDS TYR



Bob-Tach-kilerne skal gå gennem hullerne på det monterede udstyr. Håndtagene skal være helt nede og spærrede. Hvis kilerne ikke fastgøres, kan udstyret gå løst og medføre personskade eller dødsfald.

Tryk Bob-Tach-håndtagene ned, indtil de er i låst stilling. Kontrollér, at kilerne er rigtigt isat.

START AF BOBCAT-FRONTLÆSSER

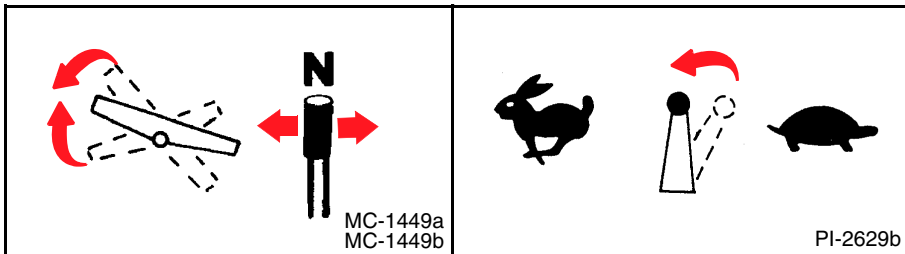

1. Sæt fodpedalerne og styrehåndtagene i neutral (N) position.
2. Drej nøglen til stillingen *ON*.
3. Hold diesel-foropvarmningsknappen inde, hvis monteret. (Se mærkaten i læsserens førerkabine.)
4. Drej nøglen til stillingen *START*. Slip nøglen, når motoren starter, og flyt justeringsgrebet til motorhastighed tilbage for at reducere motorens omdrejningstal.
5. Lad motoren varme op i 5 minutter i koldt vejr; udløs derefter parkeringsbremsen, før styring af læsser.
6. Tryk på knappen Press to Operate på venstre instrumentpanel. (Hvis monteret).

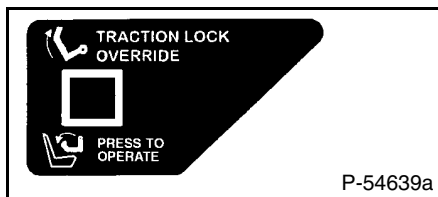

BEMÆRK: Se Betjenings- og vedligeholdelsesvejledningen eller mærkaterne for yderligere beskrivelser og tidsrum, foropvarmningsknappen skal holdes inde.

BEMÆRK: Hvis læsseren ikke kan bevæges med bremsepedalen udløst, eller når knappen til tilsidesættelse af køremotorspærring er trykket ned, skal styrehåndtagene bevæges en lille smule frem eller tilbage for at frigøre trækrevet.

START AF BOBCAT-FRONTLÆSSER (FORTSAT)



ADVARSEL

**RISIKO FOR PERSONSKADE
ELLER LIVSFARE**

Lad aldrig andre køre med. Hold tilskuere væk fra arbejdsområdet.

UDSTIGNING AF BOBCAT-LÆSSEREN

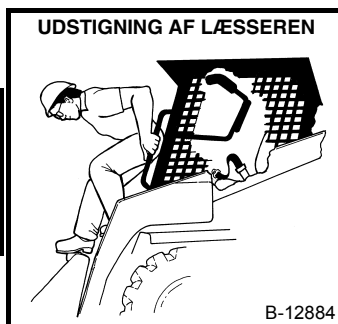
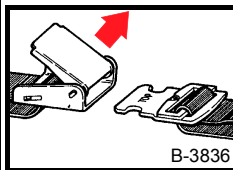

1. Før operatøren forlader sædet, skal løftearme sænkes, og udstyr skal placeres fladt på jorden. Stop motoren, træk parkeringsbremsen og fjern nøglen.
2. Træk op i den udvendige del af spændet for at frigøre selen. Hæv sikkerhedsbøjlen. Bevæg pedalerne, indtil begge pedaler er spærret. Brug håndtag, sikkerhedstrin og trin, når læsseren forlades. Hop ikke.

BETJENING AF STYREHÅNDTAG

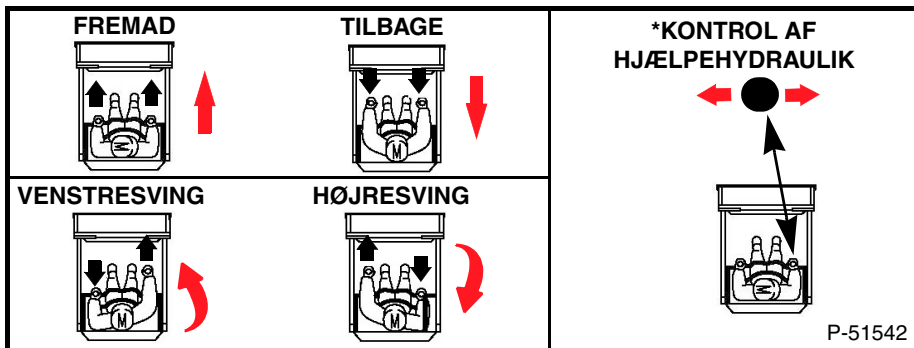

Se i *Betjenings- og Vedligeholdelsesvejledningen* for yderligere oplysninger.

BETJENING AF LØFTEARME, SKOVL OG BREMSER



ADVARSEL

RISIKO FOR PERSONSKADE ELLER LIVSFARE

Når der arbejdes med læsseren, skal sikkerhedssele altid være spændt, sikkerhedsbøjlen sænket, og hold fødderne på pedalerne eller fodhvilerne og hænderne på styrehåndtagene. Kør altid med skovlen eller udstyr så lavt som muligt.

LØFTEARME

BREMSE

VIPNING AF SKOVL

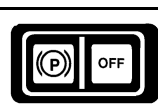
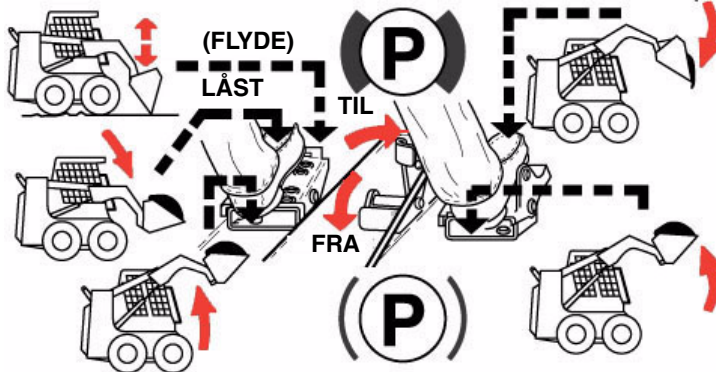

KONTAKT TIL PARKERINGS-BREMSE
på instrument-panel
NYERE MODELLER 463 OG 553

6703723D



ADVARSEL

Kør ikke med læsseren i områder med eksplosivt støv eller gasser, eller hvor udstødningsgasser kan komme i kontakt med brændbart materiale. Dette kan medføre eksplosion eller ild.

⚠ ADVARSEL

RISIKO FOR PERSONSKADE ELLER LIVSFARE

- Overskrid ikke den angivne operationskapacitet.
- Anvend ikke udstyr, der ikke er godkendt af Bobcat.
- Læs, læs af og drej rundt på flad jord.
- Hold lasten lavt.

FYLDNING AF SKOVL

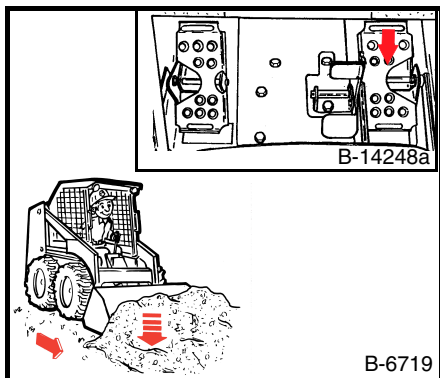

1. Vip skovlen fremad, indtil skovlen får kontakt med jorden.

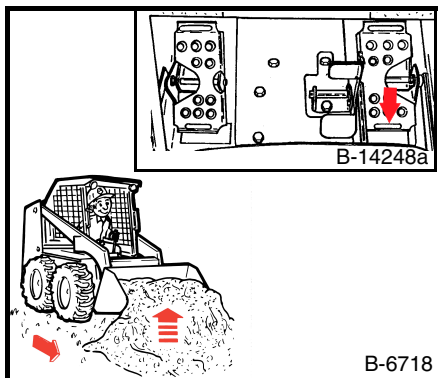

2. Bevæg læsseren ind i materialet og vip skovlen tilbage. Kørb tilbage og væk fra materialet, når skovlen er fuld.

TØMNING AF SKOVL

1. Hold skovlen sænket, når der køres til det område, hvor skovlen ønskes tømt.
2. Træd nederst (med hælen) på venstre pedal for at løfte skovlen. Hold skovlen vandret under løftning ved at trykke øverst på vippepedalen. (Modeller uden skovlindstilling.)
3. Bevæg læsseren fremad i lav fart, indtil skovlen er over aflæsningsområdet.
4. Træd øverst på vippepedalen (højre pedal) for at tømme skovlen.

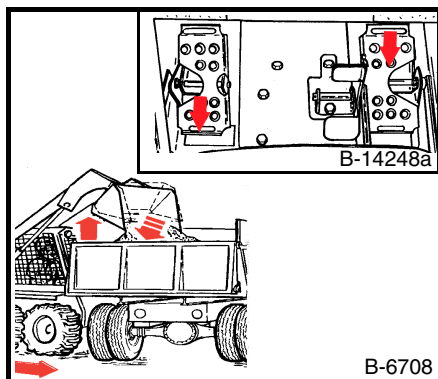

UDGRAVNING AF HUL

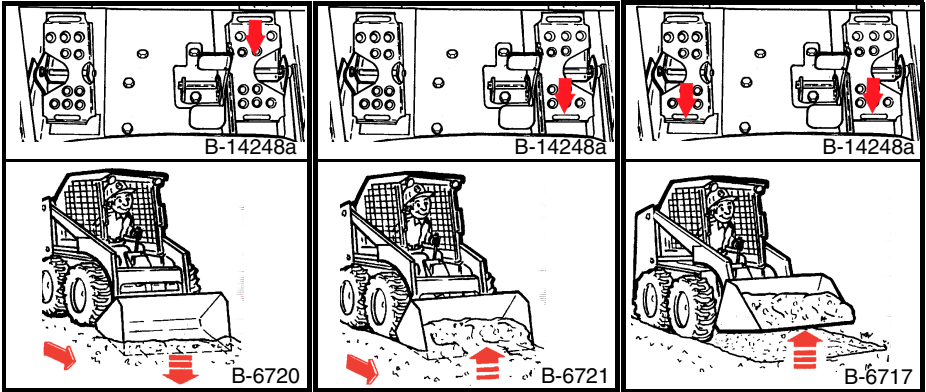

1. Tryk øverst på vippepedalen, indtil skovlen får kontakt med jorden.
2. Kør langsomt fremad, mens skovlen vippes nedad, indtil den når jorden.
3. Vip skovlen et lille stykke tilbage, mens den fyldes med materiale.
4. Når skovlen er fuld, vippes skovlen helt tilbage.

BRUG AF SKOVL TIL NIVELLERING

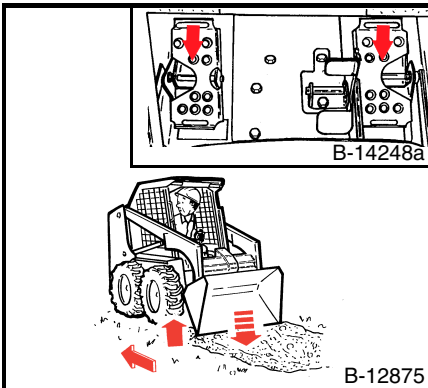

1. Løft løftearmene og vip skovlen fremad.
2. Tryk ned øverst på løftepedalen, indtil pedalen er i låst position (flyde-position). Skovlen følger jorden, når læsseren bevæger sig tilbage (ekstraudstyr på visse modeller).

OPFYLDNING AF HULLET

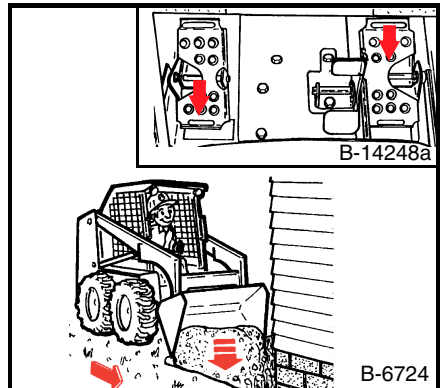

1. Kør læsseren fremad til hullet med skovlen så lavt placeret som muligt.
2. Løft løftearmene, og vip skovlen nedad.

KØRE OP OG NED AD SKRÅNINGER

! ADVARSEL

RISIKO FOR PERSONSKADE ELLER LIVSFARE

- Hold den tunge del af læsseren opad.
- Kør direkte op eller ned af en skråning.
- Kør ikke på tværs af skrån timer.

Med fuld skovl

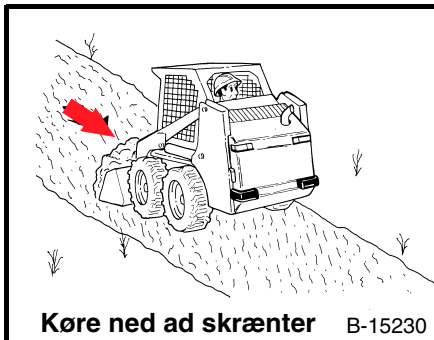
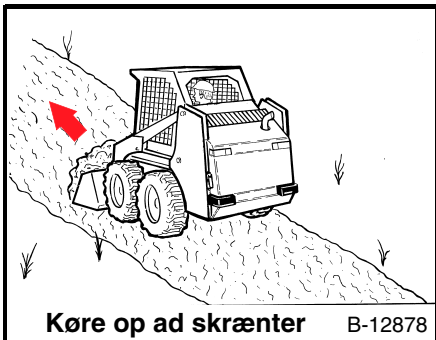

Med tom skovl

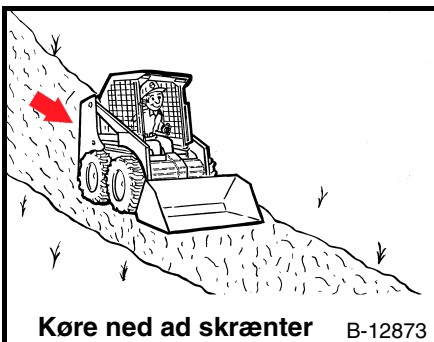

! ADVARSEL

RISIKO FOR PERSONSKADE ELLER LIVSFARE

- Hold løftearmene så lavt som muligt.
- Løftearmene må ikke være oppe under kørsel, eller når maskinen drejes.
- Efterlad ikke læsseren med motoren kørende, løftearmen oppe eller uden trukket parkeringsbremse.

TRANSPORT AF FRONTLÆSSER

En læsser med tom skovl eller uden udstyr skal læsses baglæns op på et transportkøretøj.

Sænk skovl eller udstyr til jorden. Stop motoren. Træk parkeringsbremse. Monter kæder foran og bag på læsseren til transportkøretøjet. Kontrollér, at transport- og slæbekøretøj er af passende størrelse og kapacitet.

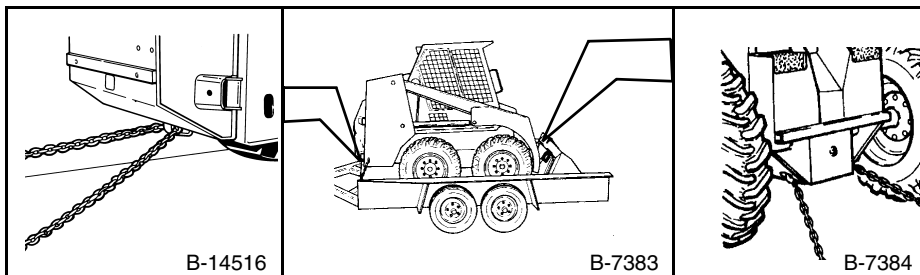
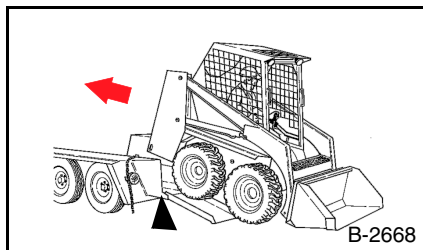

SERVICEINSTRUKTIONER

En godkendt støtteanordning til løftearm skal anvendes, når løftearme skal serviceres.

Se instruktion på læsser, eller se i Betjenings- og vedligeholdelsesvejledningen for at tilkoble eller frakoble støtteanordning til løftearme. Udskift hvis beskadiget.

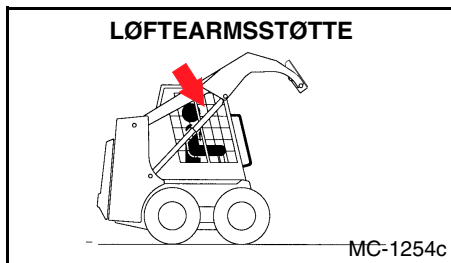

Se i Betjenings- og vedligeholdelsesvejledningen for oplysninger vedrørende:

- (1) Løftning og sænkning af førerkabine.
- (2) Blokering af læsser.

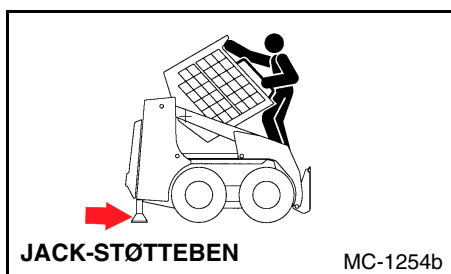



ADVARSEL

RISIKO FOR PERSONSKADE ELLER LIVSFARE

- Stop motoren, og lad den køle af, før der påfyldes brændstof. RYGNING FORBUDT!
- Frakobling eller løsning af hydraulikrør, slanger, fittings, komponenter eller defekte komponenter kan medføre, at løftearmene sænkes af sig selv. Gå ikke ind under løftearmene, når de er oppe, medmindre de fastholdes med en godkendt løftearmsstøtte. Udskift hvis beskadiget.
- Gå ikke under eller ræk ind under løftearme eller løftecylinder, uden at en godkendt støtteanordning til løftearm er installeret. Udskift hvis beskadiget.
- Efterse sikkerhedsbøjlesystemet, hvis begge pedaler ikke låses, når bøjlen hæves, og pedalerne bevæges.
- Kontakt forhandler, hvis Bobcat Interlock Control System (BICS™) ikke deaktiverer løfte-, vippe-, og trækdrevsfunktioner.
- Løft eller sænk ikke førerkabinen (ROPS) uden instruktion fra Betjenings- og vedligeholdelsesvejledningen. Installér jack-støtteben eller blokke under bageste del af læsseren.
- Brug aldrig æter eller startvæske på dieselmaskine med gløderør. Brug kun starthjælp, som er godkendt af motorfabrikanten.
- Hold altid bagdøren lukket, undtagen ved service.
- Hold altid brændbart materiale væk fra motorrummet.
- Bær ikke løst tøj, langt udækket hår eller smykker i nærheden af maskinen.
- Bær øjenbeskyttelse under servicering, og beskyttelseshjælm eller andet nødvendigt beskyttelsesudstyr.
- Når startbatteri bruges med startkabler, skal det negative kabel altid tilsluttes til sidst til motoren, aldrig på batteriet. Når startkablet fjernes, skal det negative kabel (-) altid fjernes fra motoren først. Forsøg aldrig at oplade eller bruge startkabler til et frossent batteri.
- Blyakkumulatorer frembringer brændbare og eksplosive gasser. Hold lysbuer, gnister og tændt tobak væk fra batteriet.
- Batterisyre kan forårsage alvorlig forbrænding. I tilfælde af kontakt med syre, vaskes straks med vand i adskillige minutter og tag kontakt med lægen i tilfælde af syre i øjnene.
- Brug et stykke pap for at kontrollere, om der er lækager. Udsivende væske under tryk kan komme på huden og forårsage alvorlig skade. Søg lægehjælp.

Denne Håndbog kan skaffes hos din forhandler i en Engelsk udgave eller på en af de mange andre sprog. Kontakt Bobcat-forhandleren for nærmere information vedrørende en dansk version.