

Paslode® ***DUO-EAST®***

Sikkerhedsmanual for trykluftdrevne
sømpistoler.

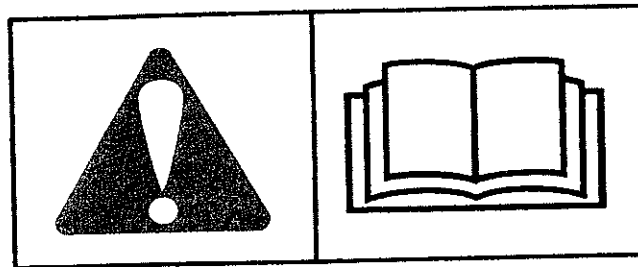

Læs denne manual omhyggeligt før
sømpistolen tages i brug.

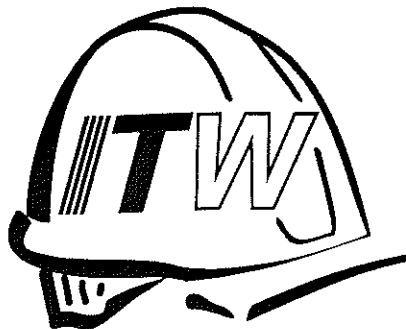

Tillykke med købet af et ITW Paslode eller Duo-Fast kvalitetsprodukt. Din ITW Paslode eller Duo-Fast sømpistol vil virke til din tilfredshed i lang tid, hvis den behandles rigtigt og hvis efterfølgende sikkerhedsinstruktioner følges. Benyt kun ITW Paslode eller Duo-Fast anbefalede søm og reservedele til denne sømpistol.

Sikkerhedsinstruktion.



Tilslut aldrig sømpistolen til trykluftflasker. Benyt kun filtreret trykreguleret luft.



Transporter kun sømpistolen i håndtaget, aldrig med aftrækkeren aktiveret. Peg aldrig med sømpistolens munding mod dig selv eller andre.

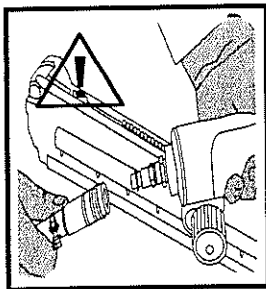

Afbryd altid tryklufften før justering eller reparation af sømpistolen.



Benyt altid sikkerhedsbriller ved brug af pistolen. Det anbefales ligeledes personer, der arbejder i nærheden, at benytte sikkerhedsbriller.

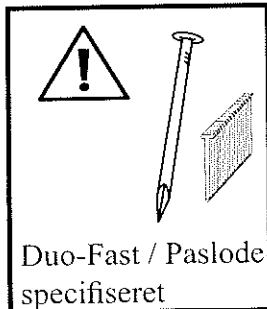

Paslode eller Duo-Fast søm eller stifter som specificeret i databladet garanterer for funktionen sammem med Paslode eller Duo-Fast værktøj i henhold til EN 792-13/7.2.1.a. Søm og sømpistol er et samlet sikkerhedssystem. Sømpistolen må kun benyttes til samling af træ eller materialer med tilsvarende hårdhed.



Benyt altid høreværn ved brug af sømpistolen eller ved arbejde i nærheden af en sømpistol der benyttes.

Fjernelse af fastklemt søm eller klamme.

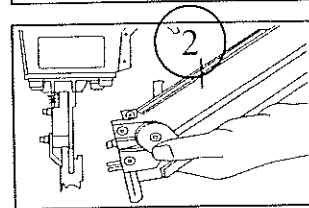
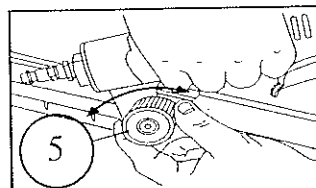
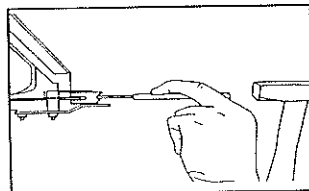
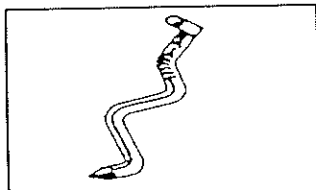

Vigtigt: Altid frakoble sømpistolen fra tryklufften og tøm sømmagasinet.

Hvis sømpistolen ikke har »vip-op« magasin, kan slagstiften slås tilbage med en dorn, så »klemmeren« kan fjernes.

NB. Nogle sømpistoler er forsynet med hurtig udløser. Løs skruen (5), træk magasinet (2) tilbage nedad. Frigor »klemmeren« skub magasinet tilbage til normal position og stram skruen.

Installation.

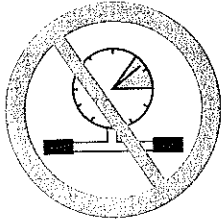

Overskrid aldrig det på pistolen angivne max. Tryk

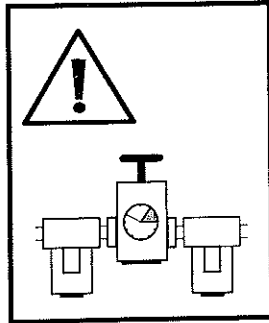

Benyt kun det nødvendige lufttryk til den foreliggende opgave for at undgå unødigt støj, slid på sømpistolen og omkostninger til luft. Tilslut kun sømpistolen til tryklufforsyning, hvor lufttrykket kan reguleres, og som er forsynet med filter, vandudskiller og automatisk smøring. Er der ingen automatisk smøreapparat tilsluttet, anbefales det at smøre med et par dråber olie 2-3 gange for hvert arbejds skift.

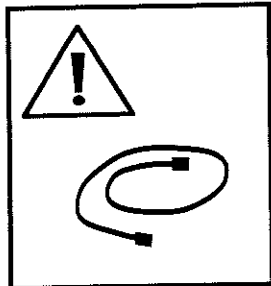

Lufttilslutningen skal være tilstrækkelig stor. Lufttrykket bør ikke falde mere end 0,5 bar når sømpistolen benyttes. Luftslangen bør være så kort som mulig, min. slanger diameter er 10 mm, 13 mm, for store sømpistoler. Luftforbruget er angivet i det tekniske datablad for hver enkelt pistol

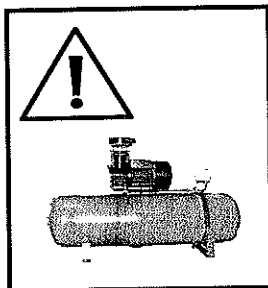

Kompressor, trykluffledninger og slanger mv. er faktorer, der har meget stor indflydelse på sømpistolens funktion og hastighed. Ved tvivl kontakt en ITW Paslode Duo-Fast distributør

Identifikation af sømpistoldele.

Trykluffpistolen består af følgende 14 hovedkomponenter. hovedkomponenter.

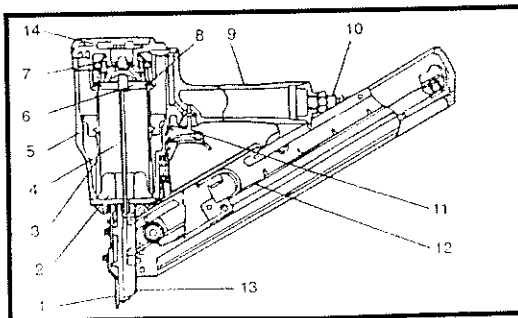

- | | |
|------------------|--------------------|
| 1. Sikring | 8. Stempelpakning |
| 2. Støddæmper | 9. Greb |
| 3. Cylinder | 10. Luftkobling |
| 4. Slagstift | 11. Aftrækker |
| 5. Hus | 12. Magasin |
| 6. Stempel | 13. Næse |
| 7. Membranventil | 14. Låg/topstykke. |

Funktion af sømpistolen.

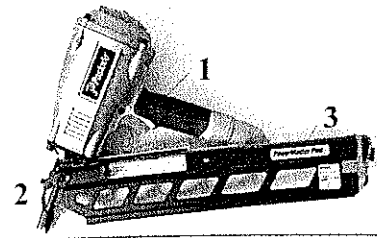

1. Aftrækker
2. Sikring
3. Magasin.

Trykluff drevne sømpistoler udløses (bortset fra små klamme- og stiftepistoler, der ikke har nogen sikring) ved at presse sikringen mod emnet og derefter aktivere aftrækkeren.

Når aftrækkeren delaktiveres eller sikringen løftes fra emnet, går slagstiften tilbage til udgangsstilling. Pistolen er nu klar til ny cyklus.

Udløsesystem.

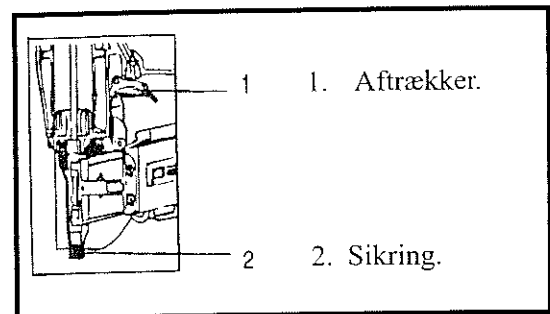

1. Aftrækker.

2. Sikring.

Sikringen hindrer at fritflyvende søm eller klammer kan forlade sømpistolen.

Sikkerhedsregel.

Prøv dagligt om sikringen (2) fungerer tilfredsstillende. Det er forbudt og forbundet med livsfare, at ændre eller på nogen måde manipulere med sikringen. Ved fejl skal sømpistolen straks indleveres til reparation.

En stilbar sikring anvendes til at indstille idrivringsdybden i træet.

Forskellige sikringstyper.

Se brugsanvisningen for sømpistolen.

Eksempler på forskellige sømpistoler.

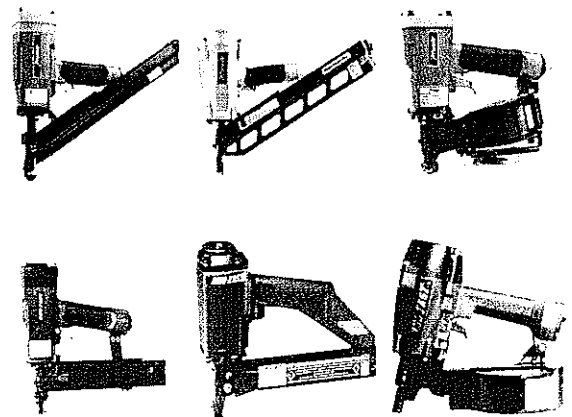

Fejlfinding.

Problem	Løsning
Sømmene skydes ikke langt nok ind i træet.	Sikringen flyttes opad. Øg lufttrykket. max. lufttryk må ikke overskrides
Sømmene skydes for langt ind i træet.	Reducer lufttrykket. Flyt sikringen nedad.
Sømmene slås ikke rigtig i ved høj skudhastighed	Øg lufttrykket (max. lufttryk må ikke overskrides). Anvend større luftslange. Anvend event. kortere luftslange
Fastklemt søm i sømpistolens næse	Sømpistolen frakobles trykluftten. Fjern klemmeren ved at åbne næsen (hvis sømpistolen har »vip-op« magasin), ellers slås slagstiften tilbage med en dorn.
Sømpistolen arbejder, men der kommer ingen søm.	Undersøg om sømstaven sidder rigtigt i magasinet. Søm/klamme staven skal frit kunne bevæge sig i magasinet. Om nødvendigt rengør magasinet. Undersøg om lufttrykket er tilstrækkeligt. Brug kun ITW Paslode eller Duo-Fast søm/klammer der er beregnet til værktøjet.
Luft unslipper ved næse eller låg/topstykke.	Stram skruer i næsen og låget/topstykket
Hvis det ikke er muligt at løse problemet skal sømpistolen sendes til en ITW Paslode eller Duo-Fast forhandler. Benyt aldrig en defekt sømpistol. Reparation må kun udføres af ITW Paslode eller Duo-Fast godkendte fagfolk, der har en speciel uddannelse i trykluftdrevne sømpistoler og således er i stand til at vurdere den sikkerhedsmæssige standard.	

Daglig vedligeholdelse.

1. Undersøg at det korrekte lufttryk anvendes inden arbejdet starter	2. Undersøg inden arbejdet starter, at de korrekte søm/klammer anvendes.
3. Efterse at alle skruer og bolte er korrekt fastspændt.	4. Efterse at sikringen bevæger sig let frem og tilbage.
5. Undersøg at magasinet er korrekt fastspændt	6. Hold magasin og landemekanisme rene.
7. Tøm vandudskilleren dagligt	8. Rengør jævnligt luftfilter og hold oliebeholderen fyldt
9. Afbryd trykluftten og tøm magasinet ved arbejdets ophør.	10. Ved fejl i sømpistolen skal trykluftten afbrydes omgående
OBS. Alle disse forholdsregler er nødvendige af hensyn til sikkerhed, funktion og levetid på sømpistolen	

Sikkerhedsbestemmelser for trykluftdrevne søm/klammepistoler.



Følg omhyggeligt alle sikkerhedsforskrifter. Ved ikke at følge alle sikkerhedsforskrifter kan De skade Dem selv eller andre. Følg alle start- og vedligeholdelsesforskrifter.

Anvend kun ITW Paslode eller Duo-Fast specificerede søm/klammer eller dykkere. Hvis der anvendes andre typer søm/klammer eller dykkere, er ITW Paslode eller Duo-Fast ikke erstatningspligtig i henhold til produktansvarsloven.



Hold sømpistolen udenfor børns og uvedkommendes rækkevidde



Advarsel: Hold aldrig hænderne tæt ved munden når sømpistolen anvendes.

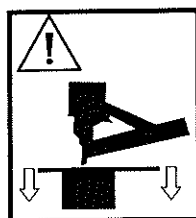

Vær opmærksom på arbejdsplads forholdene. Sømpistolen kan skyde gennem tynde emner eller sømmene glide af, hvis der arbejdes for tæt ved kanten og derved skade andre personer. Anvend kun sømpistolen på emnet.



Anvend kun sømpistolen til hvad den er beregnet til. Leg aldrig med sømpistolen og ret aldrig sømpistolen mod egen eller andres person, selvom sømpistolens magasin er tomt

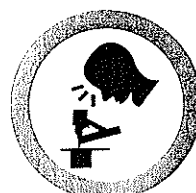

Hold sømpistolen således at hoved og krop ikke skades ved et eventuelt tilbageslag forårsaget af fejl i tryklufforsyningen eller et hårdt underlag.



Ved vanskeligt arbejde, hvor der event. kræves brug af stige eller stillads, og hvor der arbejdes tæt på kanten af arbejdsstykket til lukning af kasser og anden emballage og lignende, er det forbudt at anvende sømpistoler der aktiveres, når sikringen trykkes i bund.

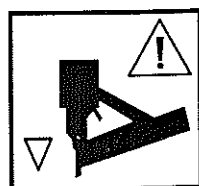

Sømpistoler mærket med en trekant, må kun anvendes med sikring.



Data vedrørende ITW Paslode eller Duo-Fast specificerede søm/klammer eller dykkere, støjniveau eller vibrationsniveau se venligst i ITW Paslode eller Duo-Fast datablad for det aktuelle værktøj.

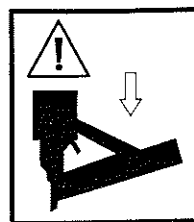

Alle sømpistoler skal forsynes med lynkobling, handelen skal monteres på sømpistolen.

Sømpistolen skal blive trykløs, når tryklufften frakobles



Pas på ikke at beskadige sømpistolen. Huset er en trykbeholder.

Det er ikke tilladt at ændre sømpistolen

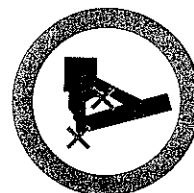

Aftrækker og sikring må ikke være aktiveret når der fyldes søm i magasinet. Første gang sømpistolen benyttes tilslutes tryklufften, før der fyldes søm i magasinet

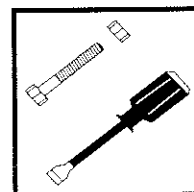

Prøv engang imellem om alle bolte, skrue og møtrikker er korrekt spændt.

Sømpistoler må kun repareres af sagkyndige personer

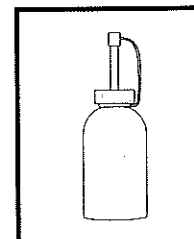

Hold sømpistolen ren og korrekt smurt. Hvis tryklufften ikke er forsynet med automatisk smøring kom da et par dråber ITW Paslode eller Duo-Fast olie i lufttilslutningen.

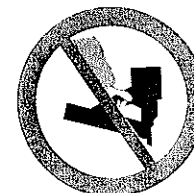

Transporter sømpistolen ved at bære den i håndtaget uden at aktivere aftrækkeren.

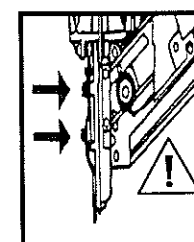

Indstilling af idrivningsdybden. Nogle ITW Paslode eller Duo-Fast sømpistoler har indstillelig sikring. Afbryd altid for tryklufften, medens dette gøres. Følg brugsanvisningen for den aktuelle sømpistol.