

# Paslode®

## Almen Betjeningsvejledning For Trykluftdrevne Sømpistoler

Vi ønsker Dem tillykke med Deres nye Paslode pistol. Paslode søm- og klammepistoler er professionelle kvalitetsværktøjer, hvor styrke og hurtighed kombineres i en letvægtsdesignet model. Ved korrekt behandling og vedligeholdelse vil De have glæde af Deres sømpistol i mange år fremover.



Læs Omhyggeligt Alle Sikkerheds- Og Betjeningsforskrifter  
Før Pistolen Tages I Brug.

### Sikkerhedsforskrifter.

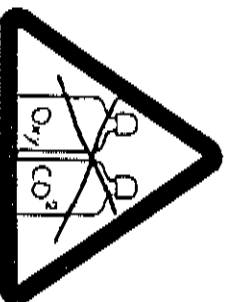

Advarsel!  
Anvend aldrig gas, oxygen, eller andre energikilder på flasker til trykluftpistoler, da det kan forårsage eksplosion.



Leg aldrig med væktøjet. Ret aldrig pistolen mod egen eller andres person. Pistolen bør behandles som ethvert andet skydevåben.

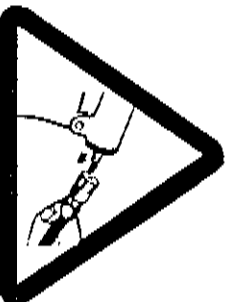

Fjern altid slangen fra pistolen når pistolen ligger ubenyttet hen:  
- for en fejl undersøgelse  
- for vedligeholdelse.

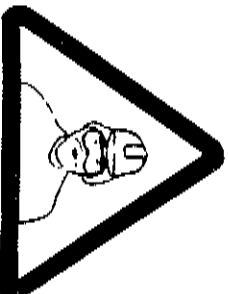

Anvend altid sikkerhedsbriller, når pistolen er i brug. Er der andre personer i arbejdsområdet, skal disse også anvende sikkerhedsbriller.

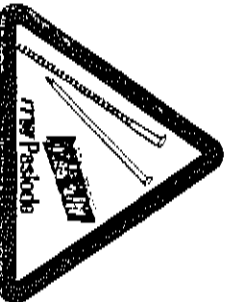

Anvend kun originale Paslode reservedele og originale søm og klammer, da garantien ellers bortfalder og risiko for ulykke opstår.

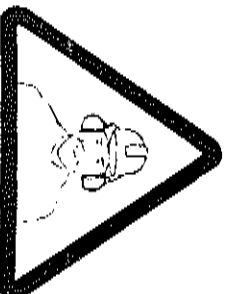

Benyt altid hørevern, når pistolen er i brug. Gælder også andre personer i arbejdsområdet.

**Installation:**

Overskrift aldrig del på pistolen angivne max. tryk.

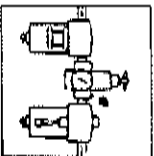
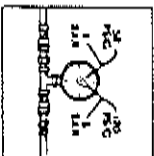

Trykluftpistoler bør kun anvendes med det til den enkelte opgave absolut nødvendige lufttryk for at undgå unødigt støjudvikling. SLID på væktolet samt luftomkostninger. Pistolen må ikke tilsluttes ledninger, der ikke er godkendt til max. pistolens tryk + 10%. Til hver pistol bør der være en vandudskiller, luftsmerter samt reduktionsventil. Hvis man ikke har en oliesmøret tilsluttet anbefales at smøre et par dråber direkte ind i luftstudsens 2-3 gange dagligt.

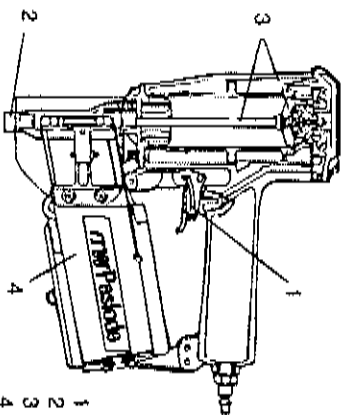
**Værktøjsfunktion.**

- 1 Attrækker
- 2 Sikring
- 3 Slagsliff
- 4 Magasin

Trykluftrevne sømklamme- og dykkerpistoler udløses (bortset fra små klamme- og siftepistoler, der ikke har sikring) ved at trykke sikringen (2) mod emnet, hvorefter attrækkeren (1) betjenes.

Efter iskydning fjernes fingeren fra attrækkeren, hvorefter pistolen løftes fra emnet, og slagsliffen går tilbage i udgangsposition. Pistolen er klar til ny cyklus.

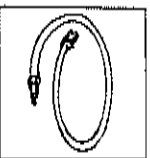

Luftslangens diameter skal være således, at tryktabet ikke er mere end 0,5 bar fra indgang til afgang. Der anbefales mindst 3/8" indv. diameter. Luftslangen skal være så kort som muligt. Luftforbruget er angivet i det tekniske datablad for den enkelte pistol.

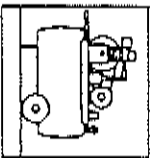

Kompressor, luftledning og -slange mv. er faktorer, der har meget stor indflydelse på pistolens funktion og hastighed. Ved tvivl spørg Unimarcø A/S.

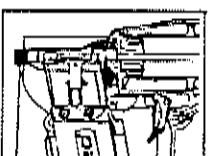
**Udløsesystemet**

- 1 Attrækker
- 2 Sikring

Sikringen hindrer, at fritflyvende sømklammer kan forlade pistolen.

**Sikkerhedsregler:**

Prøv dagligt om sikringen (2) fungerer tilfredsstillende. Der må ikke ændres eller manipuleres med sikringen. Ved fejl, skal pistolen omgående sendes til reparation. En silbar sikring anvendes også til al indstillede idrætsudrustningen i træet.

**Forskellige sikringsstyper:**

Se den typespecifikke betjeningsvejledning.

**Identifikation af pistoldele.**

Pastolde Søm-/Klammepistoler består af følgende hoveddele:

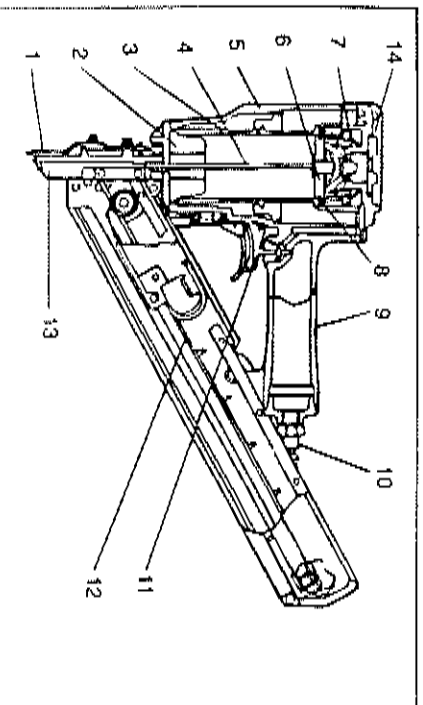

1. Sikring
2. Bumper
3. Cylinders
4. Slagsliff
5. Hus
6. Stempel
7. Membran
8. Stempelpakning
9. Greb
10. Luftnippel
11. Attrækker
12. Magasin
13. Næse
14. Låg

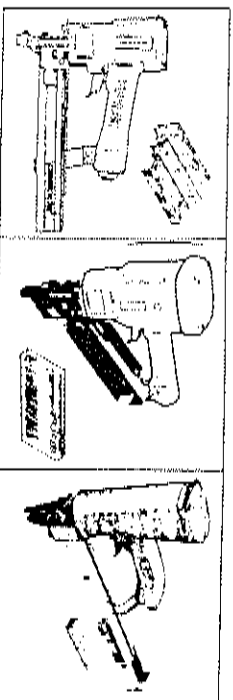
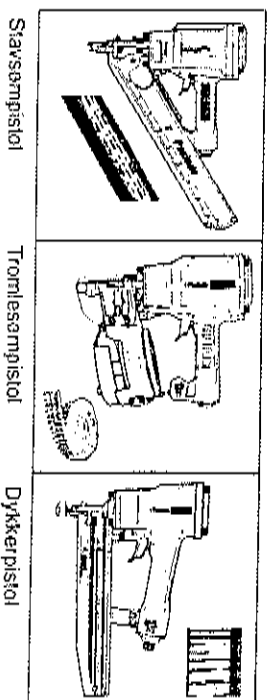
**Forskellige pistoltyper:**

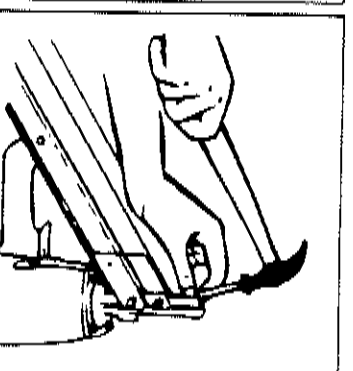
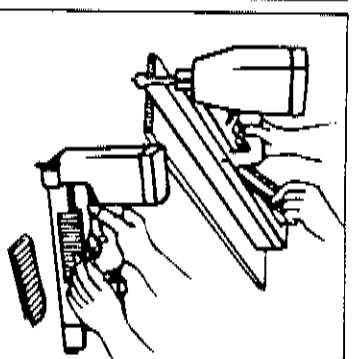
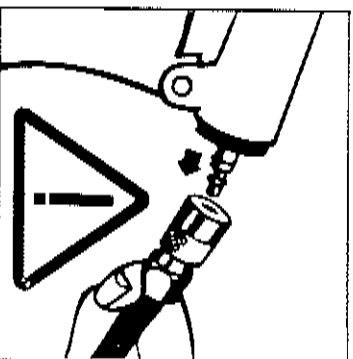
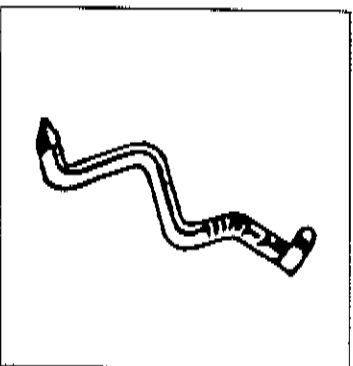

Følgende foretages ved fastklænte søm eller klammer.

Pistolens frakobles trykluft. Følg Alle sikkerhedsforskrifter.

Tøm magasinet.

Hvis pistolen ikke har "vip-op" magasin kan slagstiften ståes tilbage, så klammeren kan fjernes.

## Problemer ved skydning.

Problem	Løsning
Sømmene skydes ikke langt nok ind i træet.	Sikringen flyttes opad. Øg lufttrykket (max. lufttryk er angivet på pistolen).
Sømmet slæbes ordentligt i ved normal arbejdsfartshastighed, men ved større sømehastighed slæbes sømmene ikke ned i træet.	Foreg lufttrykket (max. lufttryk er angivet på pistolen). Anvend større luftslanger (3/8" indv. dia. ). Anvend evt. kortere luftslanger.
Sømmehovedet er drejet for dybt ned i træet.	Flyt sikringen nedad. Reducer lufttrykket.
Fastklæmt søm i pistolnæsen.	Pistolens frakobles trykluftantæppet. Fjern klammeren ved at åbne næsen (hvis pistolen har "vip-op" magasin) ellers ståes slagstiften tilbage.
Værktøjet arbejder, men der kommer ingen søm.	Check om sømrækken er korrekt anbragt i magasinet. Sømråklammerækkerne skal uhindret kunne rulle frem og tilbage. Om nødvendigt rengør magasinet. Check om lufttrykket er tilstrækkeligt. Brug kun Originale Paslode sømklammer, beregnet til værktøjet.
Luft undslipper ved næse eller låg.	Stram skruerne i næse og låg.

Hvis De ikke kan løse problemer, skal pistolen sendes til Deres Paslode forhandler. Anvend aldrig en skadet pistol. Reparation må kun udføres af fagfolk, der er uddannet i pneumatiske sømpistoler og således er i stand til at bedømme den sikkerhedsnæssige standard.

## Daglig vedligeholdelse/forholdsregler.

1. Check at De har det rigtige lufttryk inden De starter. Max. trykluft er angivet på værktøjet.	6. Hold magasin og lademekanismen tørt.
2. Check inden De starter, at De har den rigtige ammunition. De må kun anvende Originale Paslode søm eller klammer.	7. Tøm vandudskilleren dagligt.
3. Efterse at alle skruer er fastspændte på værktøjet.	8. Rengør jævnlgt luftfilteret og hold oliebeholderen fyldt med syrefri værktøjsolie.
4. Check at sikringen går let og ubesværet.	9. Afbryd lufttilførsel og tøm magasinet ved arbejdets ophør.
5. Check at magasinet er spændt ordentligt fast.	10. Ved abnormt funktion, skal lufttilførsel afbrydes omgående.
OBS: Alle disse forholdsregler er nødvendige af hensyn til sikkerhed, funktion og levetid på værktøjet.	



Følg omhyggeligt alle sikkerhedsforskrifter. Ved ikke at følge alle sikkerhedsforskrifter kan De skade Dem selv eller andre. Følg alle igangsætnings- og vedligeholdelsesforskrifter. Anvend kun Originale Paslode specificerede søm/klammer og dykker. Hvis der anvendes andre typer søm/klammer eller dykker er ITW Paslode ikke erstatningspligtig i henhold til produktansvarsløven.

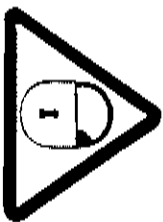

Hold pistolen udenfor børns og uvekkommendes rækkevidde.



Advarsel: Hold aldrig tæet ved næseslykket, når pistolen anvendes.



Vær opmærksom på arbejdspladens forhold. Pistolen kan skyde igennem tynde emner eller glide af, hvis der sømmes tæt ved kanten, og derved skade en anden person. Anvend kun pistolen på emnet.



Anvend kun pistolen til det, den er specificeret. **Leg aldrig med pistolen** og ret aldrig pistolen mod egen eller andres person, selvom den ikke er ladet.



Hold pistolen således at hoved og krop ikke kan udsættes for fare ved et eventuelt tilbageslag forårsaget af fejl i energitilførsel eller hårdt underlag.



Anvend aldrig pistoler med kontaktfyring, hvis: skift fra et arbejdssted til et andet kræver brug af trapper, stiger eller stillads  
man skal lukke kasser el. lign.  
man skal fastgøre transportsikring, der arbejdes tæt ved kanten  
Her kræves éngangsattrækker.



Sikring: pistoler, der er mærket med en på spidsen stående trekant, må kun anvendes med udløsesikring (2).

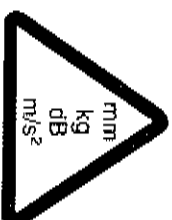

Data vedr. søm/klammer og dykker, støjråbning og vibrationsmåling - se det typespecifikke datablad.



Anvend altid den korrekte maskinstuds til lynkoblingen.

Trykket skal forlade værktøjet, så snart trykluftslangen fjernes.



Beskadig aldrig pistolhuset. Huset er en trykbeholder.

Ændring af pistolen er ikke tilladt.



Påfyld aldrig søm, når attrækkeren eller sikringen er trykket i bund. Lad først magasinet efter at have tilsluttet trykluft.

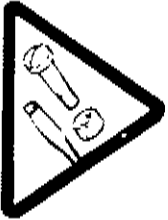

Prøv af og til om alle møtrikker, skruer og dele er fastspændte. Arbejd aldrig med en pistol, der ikke er 100% i orden.

Pistoler må kun repareres af sagkyndige personer.

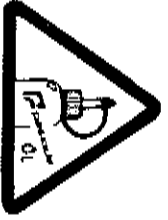

Renlighed og smøring er vigtigt. Rengør dagligt pistolen, og olier slagsstiftkanalen let.



Transport af pistolen bør foregå uden tryklufttilslutning. Pistolen bør ikke bæres i slangen og fingeren må ikke hvile på attrækkeren.

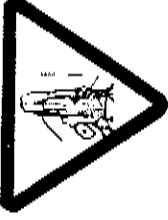

Indstilling af idrætningsdybde: En del Paslode pistoler har indstillelig sikring. Afbrød altid for lufttilførsel ved indstilling af denne. Følg brugsanvisningen på typedatabladet.

Førhandler:

Unimerco A/S  
Drejervej 2  
DK-7451 Sunds  
Danmark