

## Tillæg til Generel Sikkerhedsmanual for brug af Befæstigelsesværktøj

### 1. Før pistolen tages i brug.

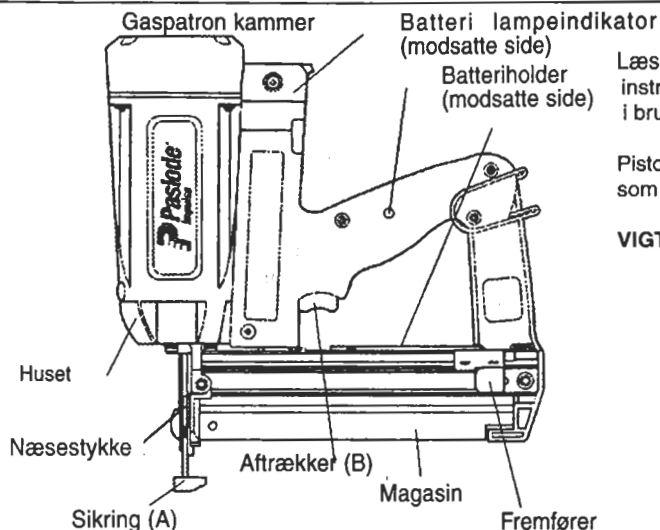

Læs Sikkerheds- og Brugermanualerne. Tag først pistolen i brug, når alle instruktionerne er forstået. Kontroller at sikringen bevæges frit inden pistolen tages i brug.

Pistolen må kun anvendes til samling af træ eller materialer med samme egenskaber som træ.

**VIGTIGT:** Anvend kun pistolen i et godt ventileret rum og ikke i nærheden af brandbare materialer.

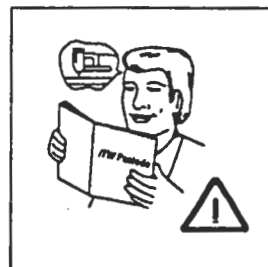

### 2. Isætning af batteri

Isæt batteriet med kontaktfladen pegende nedad i batteriets holder. Pres indtil batteriet sidder på plads i holderen og låseelipsen er aktiveret. Batteriet fjernes ved at frigive låseclipsen og trække batteriet ud af holderen.

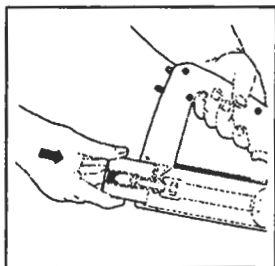

#### LED Lampeindikering i håndtaget

- |                   |  |
|-------------------|--|
| LED blinker grønt | - Batteri i værktøjspistolen (indikerer ikke opladning)                    |
| LED blinker rødt  | - Batteriet er afladet (genoplad batteriet)                                |
| LED lyser grønt   | - Sikringen er aktiveret imod materialet. (Batteri opladet)                |
| LED lyser rødt    | - Sikringen er aktiveret imod materialet. (Batteri afladet, oplad batteri) |

Bemærk: Et opladet batteri kan fastgøre ca. 4000 dykker.

Ved opladning af batteriet henvises til afsnittet om genopladning. Batteriet kontakflader skal holdes rengjorte for korrosion, og renses evt. med fint slibepapir.

### 3. Isætning af gaspatron

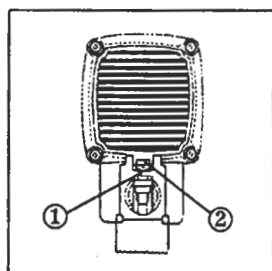
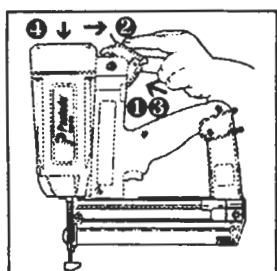

Før isætning af gaspatron skal det sikres, at beskyttel seshappen er fjernet som beskrevet i sikkerhedsinstruktionen. For Impuls dykkerpistol skal gaspatron med grøn ring på doseringsventil benyttes. (Arbejdsområde +8°C +35°C)

Isæt gaspatron:

1. Åben låget for gaspatronkammeret ved at trykke indad (1) og løft (2).
2. Isæt gaspatron i kammeret og ventilen føres ind i adaptorens munding ②.
3. Kammeret til gaspatronen lukkes ved at låget ①, og gaspatronen trykkes ned indtil det klikkes i den korrekte pos.

Bemærk: En fyldt gaspatron kan fastgøre ca. 1800 dykker.

### 4. Dykker, ladning/fjernelse

Befæstigelse: Brug kun Paslode F16 dykker

Advarsel: Tryk ikke på aftrækker, når pistolen lades/ aflades

#### Ladning af magasin

Træk fremfører ③ tilbage indtil den når sin låseposition for enden af magasinet (4) mellem de to magasinskiner.

Frigiv fremfører ③ ved at trykke overskinen ⑤ tilbage og forsigtig føres fremføreren ③ frem imod dykkerne. Den konstante fjedret tryk presser dykkerene ind i næsestykket.

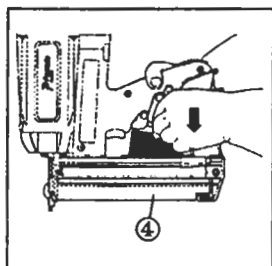
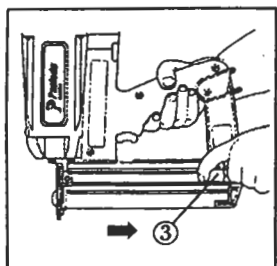

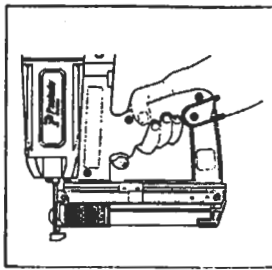
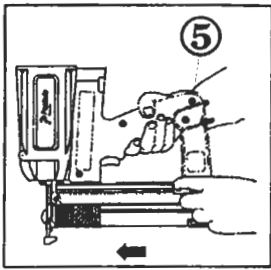

Pistolen er klar til brug

Bemærk: Undgå ved frigivelse af fremføreren at støde dykkerne. Stød kan beskadige dykkerne og forårsage fejl.

**Fyld magasinet:**

Magasinet skal genlades når dykkerne ikke længere er synlige i magasinet eller efter behov. Værktøjet må ikke udløses uden dykker i magasinet. Ved genladning følges proceduren som beskrevet ovenfor i afsnittet ladning af magasin.

**Fjern dykker fra magasinet**

Træk fremføreren ③ tilbage til låseposition. Træk dykkerne ud af magasinet (4).

**5. Udløser system**

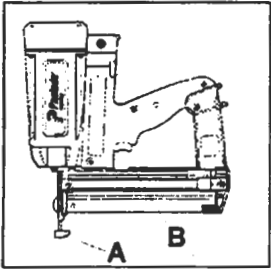

Impuls dykkerpistol er udstyret 2-trins aftrækssystem for maksimum sikkerhed. For hver fremførelse af dykker skal sikringen A og aftækker B trykkes helt i bund før iskydning kan ske.

- ① Anbring pistolens sikring A imod materialet.
- ② Tryk sikringen A imod materialet A i 1-2 sekunder.
- ③ Tryk på aftækker B, dykkerne drives i materialet.
- ④ Løft pistolen og frigiv aftrækker B

**6. Betjening og anvendelse**

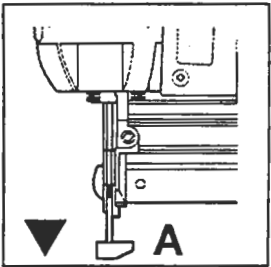

Anvendelse: Befæstigelse af træ eller lignende materialer med samme hårdhed.

Bemærk: For optimal udnyttelse af værktøjet skal der benyttes en gaspatronen med grøn ring og et fuldt opladet batteri.

- Bemærk:
1. Tryk pistolens sikring A imod materialet. Blæsemotor starter, gas ledes ind i kompressionskamret og blandes med luft vha. af blæseren.
  2. Tryk aftækker B. Der forgår en forbrænding og stempelt iskyder en dykker.
  3. Løft pistolen fra arbejds materialet. Kompressionskamret åbnes derved, og blæseren udstøder varm luft og afkøler værktøjet. Blæseren vil køre i ca. 10 sekunder efter aktivering.
  4. Pistolen er klar til en ny arbejdssekvens.

Advarsel: Afdæk aldrig pistolens top, da dette kan overbelaste eller ødelægge pistolen.

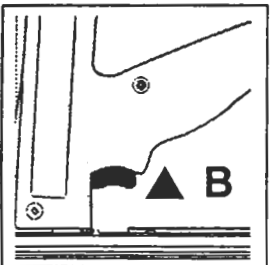

Ydeevne: Afbrudte driftsoperationer: 2-3 Dykker/Sekundet  
Kontinuerlig driftsoperation: 1000 Dykker/timen

Note: Blæserne kan startes ved at trykke på aftrækker B, uden at sikringen har kontakt med materialet, dette er en nyttig facilitet, hvis der ønskes en afkøling af værktøjet.

Note: Når pistolen ikke er i brug, bør batteriet, gaspatronen og alle dykker fjernes. Rengør med en blød klud, hvis værktøjet er beskidt. Placerer derefter pistolen i værktøjskufferten.

**7. Dybeindstilling**

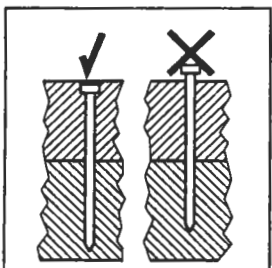
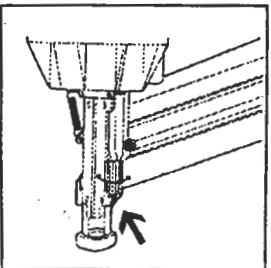

Advarsel: Ved justering skal batteriet og gaspatronen fjernes.

Dybeindstillingen justeres ved at dreje på justeringsknappen på sikringen.

Efter sikringen er justeret testes pistolen ved at iskyde en dykker mod arbejds materiale.

**8. Afhjælpning af fastklemte dykker**

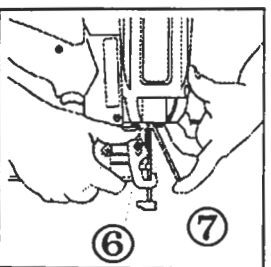

Fjern batteri og gaspatron

Træk fremføreren (3) tilbage indtil den låses (4).

Skub låsen (6), således at front-styret frigives (7).

Fjern den/ de fastklemte dykker og skub slagstiften tilbage - hvis det er nødvendigt Luk front-styret og lås det. Check om sikringen kan bevæges frit.

Gentag operationerne beskrevet fra afsnit 2-4.