

Generel Sikkerhedsmanual for gasdreven sømpistol

Tillykke med Deres valg af Paslude sømpistol. Deres nye sømpistol vil tjene Dem tro i mange år hvis De følger de instruktioner og sikkerhedsforskrifter der er i denne manual. Som det første må De kun bruge Paslude originale søm, klammer, og dykker, samt originale batterier, oplader og gaspatroner.

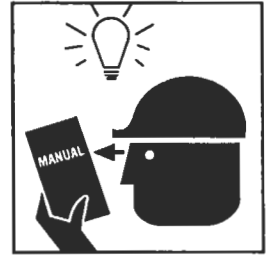
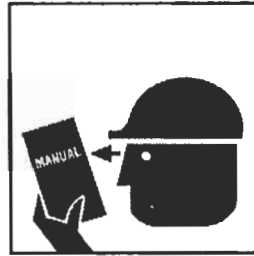
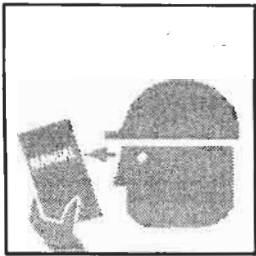

Læs sikkerheds- og brugsanvisningerne omkring pistol, gaspatroner, batterier og oplader omhyggeligt.

Sikkerhedsinstruktioner:

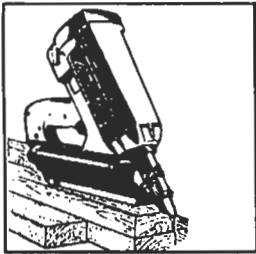

IMPULSE-SYSTEMET.

Impulse-systemet består af pistol, forbrugsmaterialer, gaspatron, batteri og batterioplader. KUN Paslude specificerede søm, klammer, og dykker, samt originale batterier, opladere og gaspatroner må anvendes. Se teknisk datablad for den enkelte pistol. Hele systemet skal ses som en samlet enhed hvad angår sikkerhed.



SØMPISTOL.

Bær aldrig en sømpistol med fingeren på aftrækkeren. Ret aldrig pistolen mod Dem selv eller andre. Efter arbejdet er tilendebragt skal batteri og gaspatron tages ud af pistolen. Undgå at børn og usagkyndige personer kommer i nærheden af pistolen. Brug altid den medleverede transportkuffert til opbevaring af pistol, batteri og gaspatron.

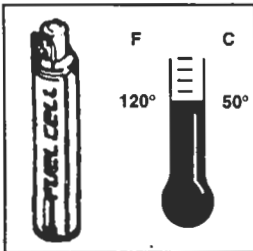

IMPULSE-GASPATRON.

Gaspatronen er et aerosol produkt og indholdet er brandfarligt. Beholderen er under tryk. Beskyt beholderen mod temperaturer over 50°C. Må ikke anvendes mod åben lid eller varme overflader. Må kun anvendes udendørs eller i godt ventilerede rum. Må ikke brændes, punkteres eller åbnes før eller efter brug. Gaspatronen skal bortskaffes i henhold til gældende regler for aerosol

produkter. Den tomme gaspatron kan evt. indleveres til Deres Paslude forhandler som sørger for korrekt bortskaffelse.

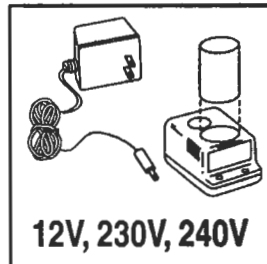

IMPULSE BATTERI OG OPLADER.

Anvend KUN Paslude IMPULSE 6V batteri og IMPULSE batteri oplader. Check at laderen er til den rigtige spænding. Batterierne lagres indendørs ved en temperatur der er mindre ens 50°C. Oplad ikke batterierne ved temperaturer der er over 40°C eller under 5°C. Batteriet må ikke åbnes eller smides i flammer. Batterierne må ikke

bortskaffes med dagsrenovationen, men skal bortskaffes i henhold til gældende regler for opladelige batterier. Brugte batterier kan evt. indleveres til Deres Paslude forhandler som sørger for korrekt bortskaffelse.



SIKKERHEDSBRILLER.

Når pistolen bruges skal man altid bære sikkerhedsbriller. Små splinter kan blive slynget ud fra emnet. Sikkerhedsbriller skal også bæres af personer der arbejder i nærheden.



HØREVÆRN

Anvend altid høreværn når De anvender pistolen. Det nedsætter belastningen for Deres ører. Høreværn skal også anvendes af personer tæt på arbejdsstedet.

IMPULSE SYSTEM

Impulse pistolen.

Pistolen består af tre hoveddele.

Hus med:

Forbrændingskammer, næsestykke, sikringsbøjle, stempel og slagstift.

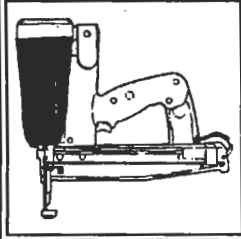

Håndtag med :

Elektronik, motor, tændrør, aftrækker, og magasin til gaspatron.

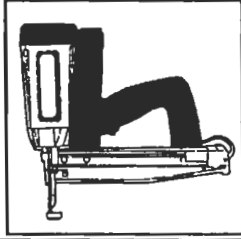

Magasin til:

Søm, klammer, dykker, og magasin til batteri.

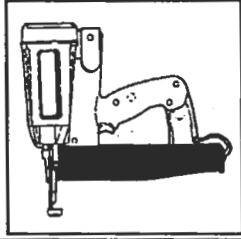

Gaspatronen:

Består af en beholder til brændstof (1) en doseringsventil (2) og en beskyttelseshætte (3).

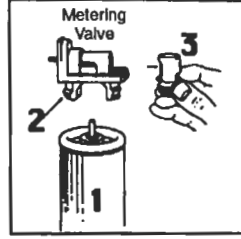

Batteri og oplader:

Batteriet leverer strøm til pistolens elektronik, ventilator og tændrør.

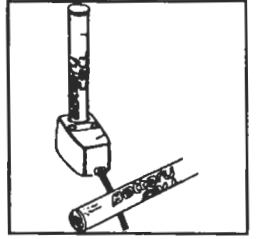

IMPULSE pistolen og hvordan den virker.

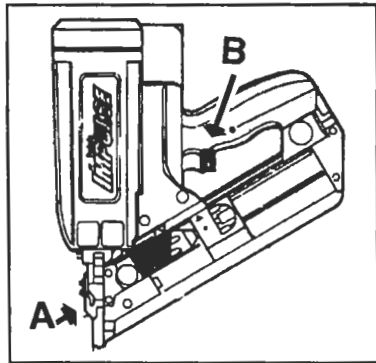

Impulse pistolen fungerer på samme måde som en almindelig eksplosionsmotor.

Pres pistolens næse ned mod emnet.

Forbrændingskammeret lukkes og brændstof bliver sprøjet ind. Ventilatoren blander luft og brændstof.

Luft/brændstof blandingen bliver antændt ved at trykke på aftrækkeren.

Forbrændingen driver stemplet med slagstiften.

Stempel og slagstift returnerer til udgangspositionen.

Løft pistolen fra emnet.

Forbrændingskammeret åbnes og forbrændingsgasserne blæses ud.

Ventilatoren afkøler pistolen, og IMPULSE pistolen er parat til endnu et skud.

IMPULSE gaspatron :Teknologi/vedligeholdelse/sikkerhed.

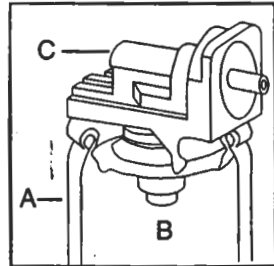

Gaspatronen er et aerosol produkt i overensstemmelse med regulativer 75/324 EEC og TRG 300 (D). Drivmidlet (A) holder konstant brændstoffet (B) i den inderste beholder under tryk. Doseringventilen (C) afgiver den korrekte mængde brændstof.

Gaspatronen indeholder:

- Flydende kulbrinter, eg. propan, butan.
- Smøremiddel til stemplet.

Drivgassen er tilsat sporstof.

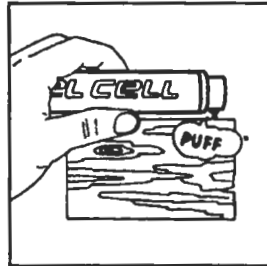

Eftersyn. Pres doseringsventilen tre gange mod en hård overflade. Hvis der ikke kommer gas ud hver gang, skal gaspatronen udskiftes. Brug altid den rigtige slags gaspatron. Undersøg at farven på doseringsventilens tætningsring er den korrekte. Der henvises til instruktionsmanualen. Overhold altid sikkerhedsforskrifterne.

Sikkerhedsforskrifter: Drivmidlet vil forblive i gaspatronen. Brændstoffet er altid under tryk. Både drivmidlet og brændstoffet er brandfarligt. Ekspanderende gasser forårsager lave temperaturer. Advarsel, flydende gasser kan forårsage skader. Gaspatronen må kun anvendes efter forskrifterne i gaspatron sektionen. Gaspatronen må ikke efterfyldes.

IMPULSE gaspatronen: Symboler og deres betydning.



Indeholder ikke chlorofluorocarbon.



Advarsel
Brandbare materialer, gasser og væsker.

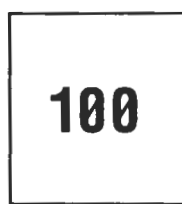

Netto indhold (ml) af gaspatron.

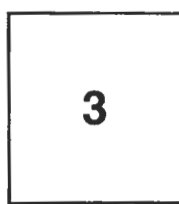

Spejlvendt epsilon. Aerosol produkter i overensstemmelse med EU regulativer 75/324/EEC.

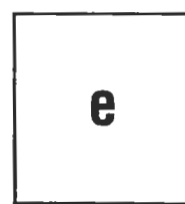

Vægt af indhold i overensstemmelse med officielle standarder.

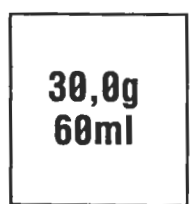

Brændstof vægt/volumen i inderste beholder.

IMPULSE gaspatron: Forberedelse til brug.

DK

Gaspatronen leveres med en transport hætte og kan derfor ikke umiddelbart monteres. Følgende instruktion følges for forberedelse af gaspatronen.

Advarsel: Ved montering af gaspatronen er rygning forbudt. Patronens indhold må ikke indåndes.



Løft transporthætten og doseringsventilen af gaspatronen.

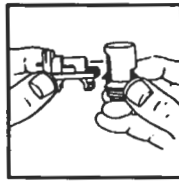

Tag doseringsventilen ud af transporthætten.

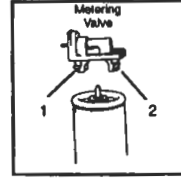

Doseringsventilen har en ophøjet rand både foran (1) og bagpå (2) som passer på gaspatronen.

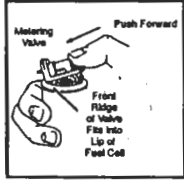

Placer den forreste rand af doseringsventilen på gaspatronens kant

Advarsel:

Hold ventilen væk fra ansigt og øjne.

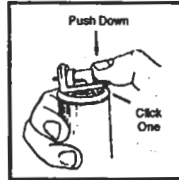

Pres den bagerste rand på doseringsventilen over kanten på gaspatronen.

Ventilen "klikker".

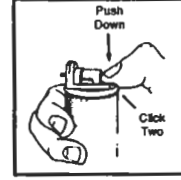

Pres doseringsventilen længere ned.

Ventilen "klikker" igen og den er nu klar til brug.

IMPULSE gaspatron: Transport/opbevaring.

Transport.

I overensstemmelse med GGVS-ADR kræves der ingen speciel transporttilladelse for transport af gaspatroner:

- **Vej og bane transport:** Se GGVS-ARD/RID K1.2/NR. 10B2
- **Sø og skibs transport:** Se IMDG K1.9/P.9022/EmS Nr. 2-13
- **Luft/IATA-DGR:** Se K1.2/Risiko Gr.3/Packinstr. 203/max. vægt pr. forsendelse 75 kg. Cargo 150 kg.

Bemærkninger:

- Alle forsendelser skal sendes med farekort for vejtransport, vedlagt.
- Transport af små mængder (max. 1 palle) i egen bil til eget brug er tilladt uden transportpapirer og farekort. Opmærksomheden henledes på max. temperaturen 50°C.

Transport henvisning:

- Transport pr. post må ikke finde sted.

Opbevaring.

Alle lokale brandmyndigheders forskrifter skal følges. Lageropbevarings- og salgslokaler skal være godkendte ifølge bygningsregulativet.

- Må ikke opbevares over 50°C. Må ikke opbevares i gange, indgange eller nær døre.
- Hold altid opbevaringsrummet vel ventileret.
- I lageret må gaspatronerne ikke optage mere plads end 20 m² gulv.
- Må ikke opbevares sammen med pyrotekniske varer.
- Mængden i salglokalet må ikke være større end den kan sælges i løbet af dagen.
- Salgsområdet må ikke være i nærheden af udgange. En 6kg brandslukker godkendt til klasse A,B,C brande skal være til rådighed.
- Værktøj der udvikler meget varme eller anvender åben flamme må ikke bruges i nærheden af gaspatronerne.
- Gaspatronerne må ikke udstilles i vinduer.

General information.: IMPULSE, brug og vedligeholdelse.

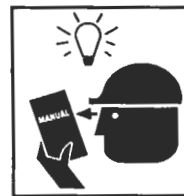

Læs og forstå instruktionsmanualen før ibrugtagning



Brug kun originale Paslode søm, klammer, dykker og reservedele.



Brug kun IMPULSE pistolen udendørs eller i velventilerede rum.

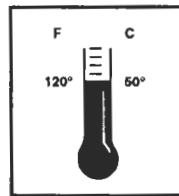

Varm aldrig gaspatroner eller pistol med gaspatron op over 50°C.

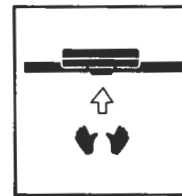

Læg altid pistolen i transportkassen under transport og opbevaring

Holdes udenfor mindreåriges rækkevidde.



Pistolen må ikke udsættes for fugt eller regn.

Følgende vedligeholdelse kan De selv udføre: (Se også instruktionsmanualen)

- Rengør pistolen med en blød klud eller en børste. Hvis det er nødvendigt smøres aftrækkeren og sikkerhedsbøjlen med syrefri smørelolie.
- Kontroler at sikkerhedsbøjlen går let.
- Indstil islånings dybden.
- Kontroler og oplad batteriet.
- Kontroler gaspatronen.
- Rens luftfiltret.

- Rens batteriets kontaktpunkt.
- Kontroler ledninger.
- Udred evt. fastsiddende søm.

Advarsel:

Før vedligeholdelse udføres, skal gaspatron, søm og batterier tages ud af pistolen.

Hvis De ikke selv kan udbedre fejlen skal pistolen sendes til Deres ITW Paslode service center for at blive repareret. Brug aldrig pistoler der ikke fungerer tilfredsstillende. Reparationer skal udføres af uddannet Paslode Service Personale eller deres stedfortrædere. De har alle modtaget undervisning i IMPULSE teknologien, som gør dem istand til bedømme om værktøjet opfylder sikkerhedskravene.

Sikkerheds instruktion.



Overhold alle sikkerheds instruktioner. For at undgå kvæstelse af egen eller anden person, henvises der også til manualen og vedligeholdelses instruktionen for din pistol.



For information om tekniske data på; støj, vibrationer, gaspatroner, batterier og opladere, samt andre forbrugsstoffer henvises der til instruktionsmanualen samt ITW Paslodes datablade.



Brug kun søm gaspatroner, batterier, oplader og reservedele som er specificeret i pistolens datablad. Paslode er under ingen omstændigheder ansvarlig for forkert brug pga. at instruktioner ikke overholdes. Sø, klammer og dykkere må kun bruges til fastgørelse af træ på træ eller emner af samme eller mindre densitet, hvis ikke andet er specificeret.



Andvend ikke pistolen i nærheden af åben ild. Forbrændingsgasserne kan blive overvarme, pga. arbejdshastigheden. Overhold databladets instruktion omkring den maksimale arbejdshastighed.



Pistolen må kun bruges i vel ventilerede omgivelser. Ved brug af pistolen udvikles der kullite som er sundhedsfarligt ved indånding.

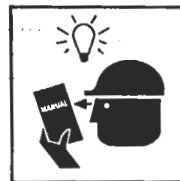

Overhold alle lokale forskrifter for opbevaring, håndtering og transport af aerosolprodukter (12bar/50°C). Opbevaring i overensstemmelse med TRG300 (D). International transport reguleringer er bestemt ved ADR/RID; IATA-DGR; IMDG-Code. Må ikke sendes med posten.



Pistolen er ikke et stykke legetøj. Gå aldrig ud fra at pistolen er tom. Ret aldrig pistolen mod dig selv eller andre. Bær aldrig pistolen med flingeren på aftrækkeren.



Brug kun pistolen til det den er beregnet til. Når pistolen er klar til brug skal hånden holdes væk fra næsen af pistolen. Peg aldrig pistolen på Dem selv eller andre.



Pistolens hus må ikke beskadiges. Modificering af pistolen, gaspatroner, batterier eller oplader er ikke tilladt. Placer aldrig pistolen i nærheden af eller ovenpå varme kilder, -gaspatronen kan eksplodere. Overhold gaspatronens maksimale arbejdstemperatur på 50°C.



Hold pistolen så en rekyl ulykke undgås. Advarsell Når arbejde udføres på trapper, stiger, tage, stilladser eller der arbejdes med lukning af kasser skal arbejdstillingen altid være sikker.



Undersøg arbejds kan blive skudt igennem tynde emner eller glide af en kant og derved være til fare for andre personer. Brag kun pistolen på arbejdsemnet.



Pistoler der er afmærket med en trekant på spidsen må kun bruges med en sikkerhedsbøjle monteret.



Impulsepistolen må kun anvendes ved direkte kontakt med emnet. Ved befæstelse af tynde emner som eks. krydsfiner, skal det sikres at sømmet går ind i det bagvedliggende materiale.



Undersøg fra tid til anden at skruerne ikke er løse. Brug aldrig en pistol der viser tegn på dårligdom. Vi anbefaler at pistolen sendes til eftersyn på vores værksted med jævne mellemrum.



Ved håndtering af gaspatronen er rygning forbudt. Indholdet må ikke indåndes. Hold ventilen væk fra ansigt, øjne og hud.

